



## Боковые двери NT 60 – строительная серия 40

Прейскурант цен на запчасти  
Действителен с 01.03.2019

**HÖRMANN**

# Международные торговые представительства Hörmann



**Hörmann KG**  
**Verkaufsgesellschaft**  
 Upheider Weg 94-98  
 D-33803 Steinhagen  
 Telefon +49 5204 915-0  
 Telefax +49 5204 915-277  
 Internet www.hoermann.com

Международные торговые представительства Hörmann

Партнёры компании Hörmann

## Международные торговые представительства Hörmann

**Hörmann Austria**  
 A-5310 Mondsee  
 info@hoermann.at

**Hörmann Eesti**  
 EST-76505 Saue  
 info.tll@hoermann.ee

**Hörmann India**  
 Shakti Hörmann  
 IND-500015 Secunderabad,  
 Telangana  
 info@shaktihormann.com

**Hörmann Maroc**  
 MA-28810 Mohammedia  
 info@hormann.ma

**Hörmann Romania**  
 RO-077040, Chiajna,  
 Județul Ilfov  
 info@hormann.ro

**Hörmann Türkiye**  
 TR-34925 Sultanbeyli –  
 İstanbul  
 info.ist@hoermann.com.tr

**Hörmann Baltic**  
 LT-14247 Vilnius r.  
 info@hormann.lt

**Hörmann España**  
 E-08228 Terrassa  
 info.cat@hormann.es

**Hörmann Indonesia**  
 ID-12520 Jakarta  
 alexander.demas.ibd@  
 hoermann.cn

**Hörmann Mexico**  
 MEX-66350  
 Santa Catarina  
 info@hormann.com.mx

**Hörmann Russia**  
 RUS-196626  
 Sankt Petersburg  
 info@hoermann.ru

**Hörmann UK**  
 GB-Leicestershire  
 LE67 4JW  
 info@hormann.co.uk

**Hörmann Belarus**  
 BY-220125 Minsk  
 s.kobrynets.min@hormann.by

**Hörmann Finland**  
 FIN-02420 Jorvas  
 info@mesvac.fi

**Hörmann Ireland**  
 IRL – Y35 XR22 Wexford  
 s.doyle.wex@hoermann.ie

**Hörmann Middle East & Africa**  
 UAE-Dubai  
 info.dxb@hormann.com

**Hörmann Schweiz**  
 CH-4702 Oensingen  
 info@hoermann.ch

**Hörmann Ukraine**  
 UA-08300 Boryspil,  
 Kyivska Obl.  
 info@hoermann.com.ua

**Hörmann Belgium**  
 B-3700 Tongeren  
 info@hormann.be

**Hörmann France**  
 F-89107 Sens  
 info@hormann.fr

**Hörmann Italia**  
 I-38015 Lavis (Trento)  
 info@hormann.it

**Hörmann Myanmar**  
 MM-Yangon  
 aung.zawmin.ibd@  
 hoermann.cn

**Hörmann Serbia**  
 SRB-11271 Beograd-Surčin  
 info@hormann.rs

**Hörmann High Performance Doors**  
 USA-Burgettstown,  
 PA 15021  
 info@hormann-flexion.com

**Hörmann Bulgaria**  
 BG-1532 Sofia  
 info.sof@hormann.bg

**Hörmann Hellas**  
 GR-19400 Koropi  
 info@hormann.gr

**Hörmann Kazakhstan**  
 KZ-050019 Almaty  
 info@hormann.kz

**Hörmann Nederland**  
 NL-3771 MB Barneveld  
 info@hormann.nl

**Hörmann Slovenská republika**  
 SK-903 01 Senec  
 info.bts@hoermann.com

**Hörmann Česká republika**  
 CZ-252 68 Středokluky  
 info@hormann.cz

**Hörmann Hong Kong**  
 HK-Quarry Bay  
 info@hoermann.com.hk

**Hörmann Korea**  
 KR-Kyunggi-do 463-400  
 info@hormann.co.kr

**Hörmann Norge**  
 N-4640 Søgne  
 info@hoermann.no

**Hörmann Svenska**  
 S-70369 Örebro  
 info@hoermann.se

**Hörmann China**  
 CN-100176 Beijing  
 info@hoermann.cn

**Hörmann Hrvatska**  
 HR-10000 Zagreb  
 info@hormann.hr

**Hörmann Malaysia**  
 MAL-40150 Shah Alam,  
 Selangor  
 sales@hormann.com.my

**Hörmann Polska**  
 PL-62-052 Komorniki  
 info@hormann.pl

**Hörmann Thailand**  
 TH-Bangplee,  
 Samutprakarn 10540  
 apivut.kumnuanvij.ibd@  
 hoermann.cn

**Hörmann Danmark**  
 DK-8920 Randers  
 info@hoermann.dk

**Hörmann Hungária**  
 H-2310 Szigetszentmiklós  
 info@hormann.hu

**Hörmann Portugal**  
 P-2710-297 Sintra  
 info@hormann.pt

**Hörmann Vietnam**  
 VN-Bac Ninh Province  
 info.han@hormann.vn

Подробную информацию о наших представительствах по реализации продукции и торговых представительствах Вы найдете в Интернете на сайте [www.hoermann.com](http://www.hoermann.com).

## Партнёры компании Hörmann

Австралия  
 Азербайджан  
 Албания  
 Алжир  
 Аргентина  
 Армения

Бангладеш  
 Боливия  
 Босния и Герцеговина  
 Бразилия  
 Грузия  
 Израиль

Исландия  
 Колумбия  
 Косово  
 Куба  
 Люксембург  
 Македония

Мальта  
 Молдавия  
 Монголия  
 Новая Зеландия  
 Перу  
 Словения

Тайвань  
 Тунис  
 Туркменистан  
 Узбекистан  
 Уругвай  
 Филиппины



Черногория  
 Чили  
 Япония

Цены в €. Авторские права защищены. Перепечатка, даже части материала, только с нашего разрешения. Оставляем за собой право на внесение технических изменений.

# Содержание

Обозначение	Страница
■ Обзор: Угловая коробка, 1-створч.	4
■ Обзор: Блочная коробка, 1-створч.	5
■ Обзор: Блочная коробка, 2-створч.	6
■ 1. Коробка боковой двери, полотно боковой двери	7
■ 2. Секции двери	27
■ 3. Принадлежности	35
■ 4. Элементы направляющих	44
■ 5. Общие принадлежности	63
■ 6. Надбавка к цене	64
■ Бланк заказа запчастей	74
■ Общие условия продажи и поставки (по состоянию на 1.3.2016)	75

## Используемые символы

Символ	Описание	Символ	Описание
①	Принадлежности согласно прейскуранту цен RPL		Примите во внимание более долгие сроки поставки
②	Запасные части	•	Изделия, цена которых отмечена точкой, <b>имеются в запасе на складе завода</b> и могут быть отправлены незамедлительно.
	Цена – по запросу		Изделие было заменено

# Обзор: Угловая коробка, 1-створч.

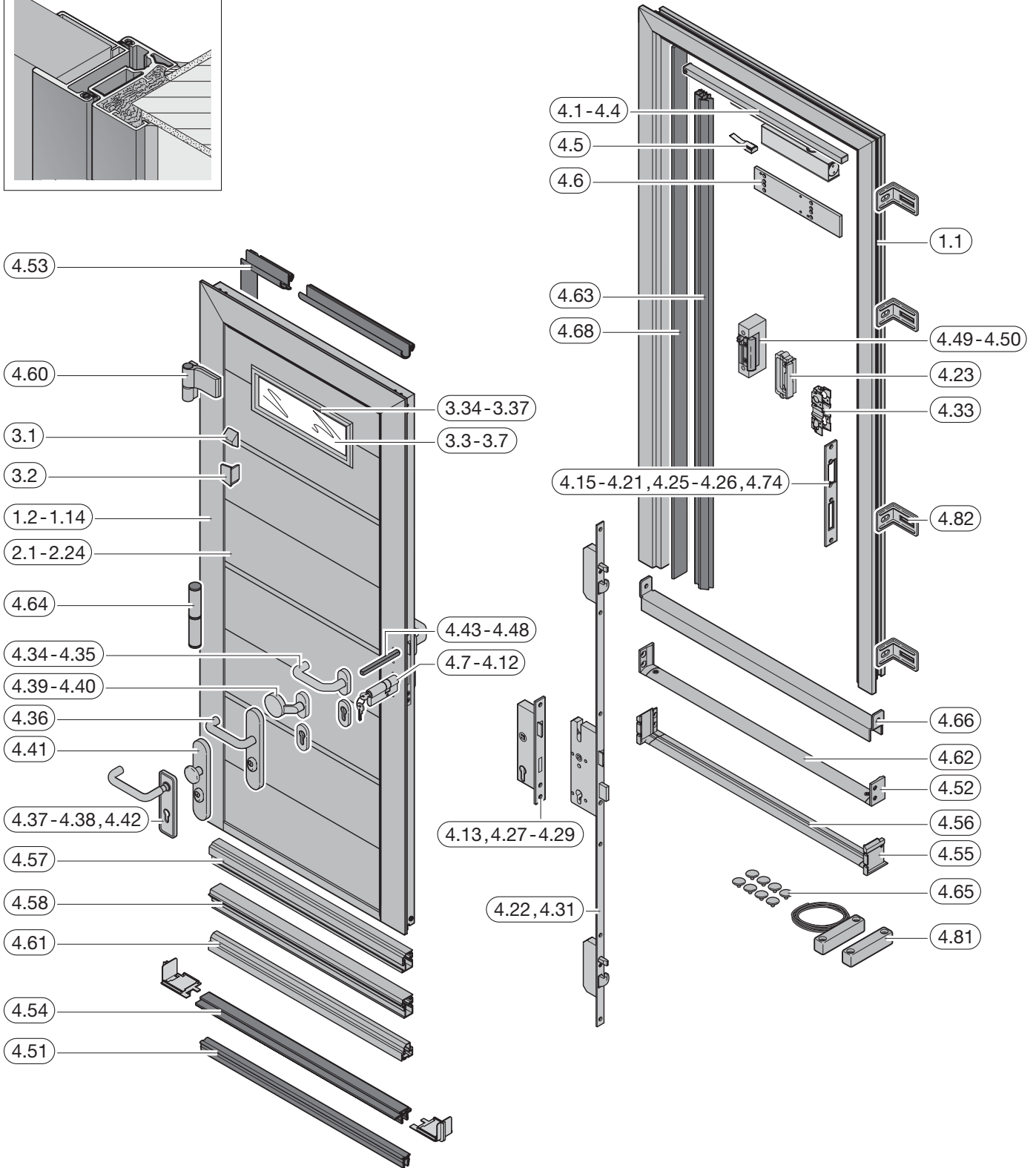
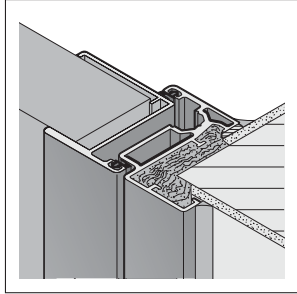

# Обзор: Блочная коробка, 1-створч.

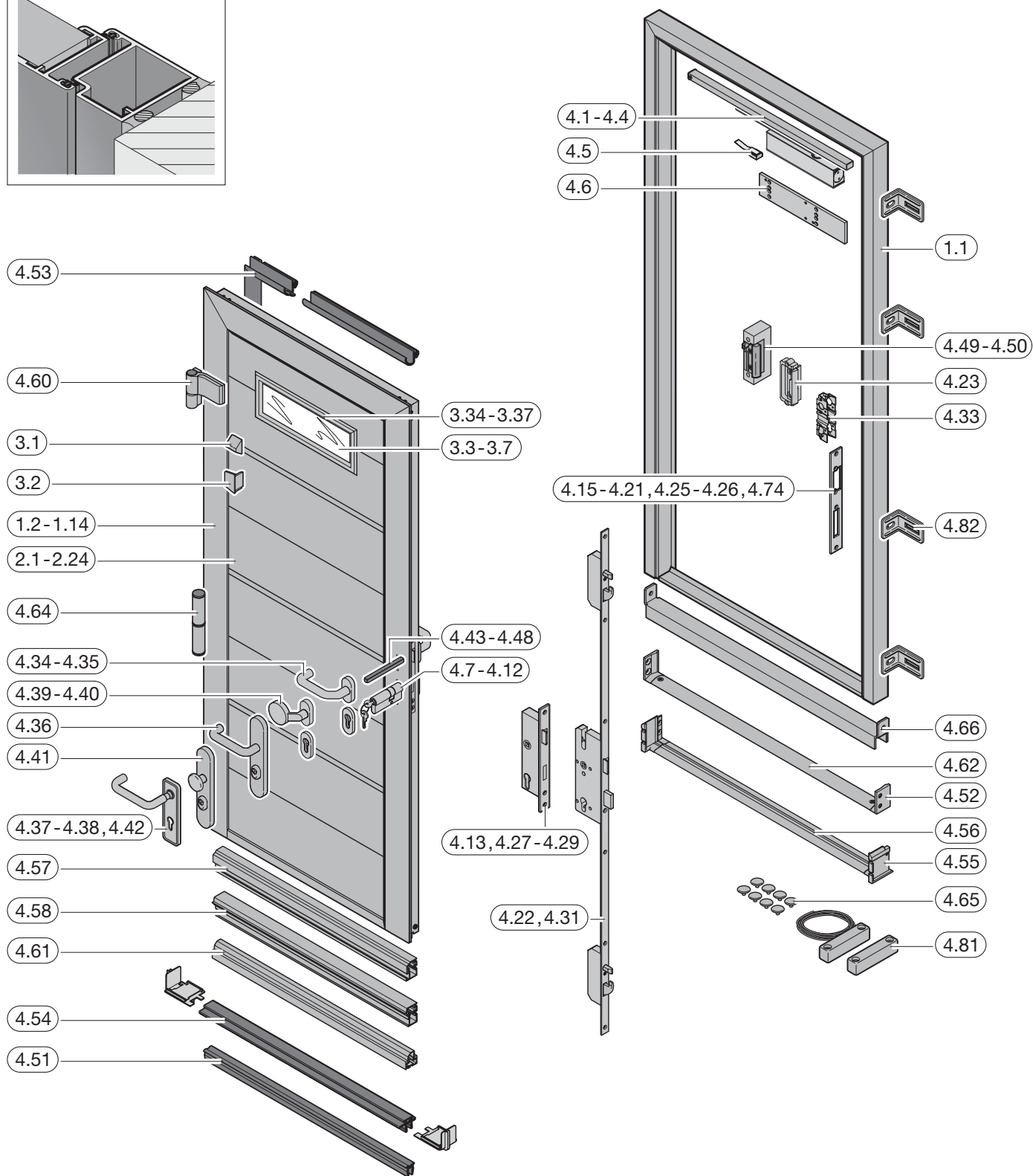
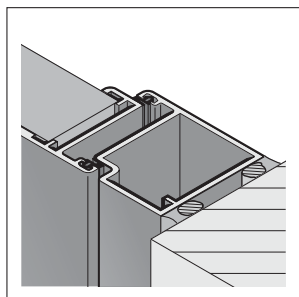

# Обзор: Блочная коробка, 2-створч.

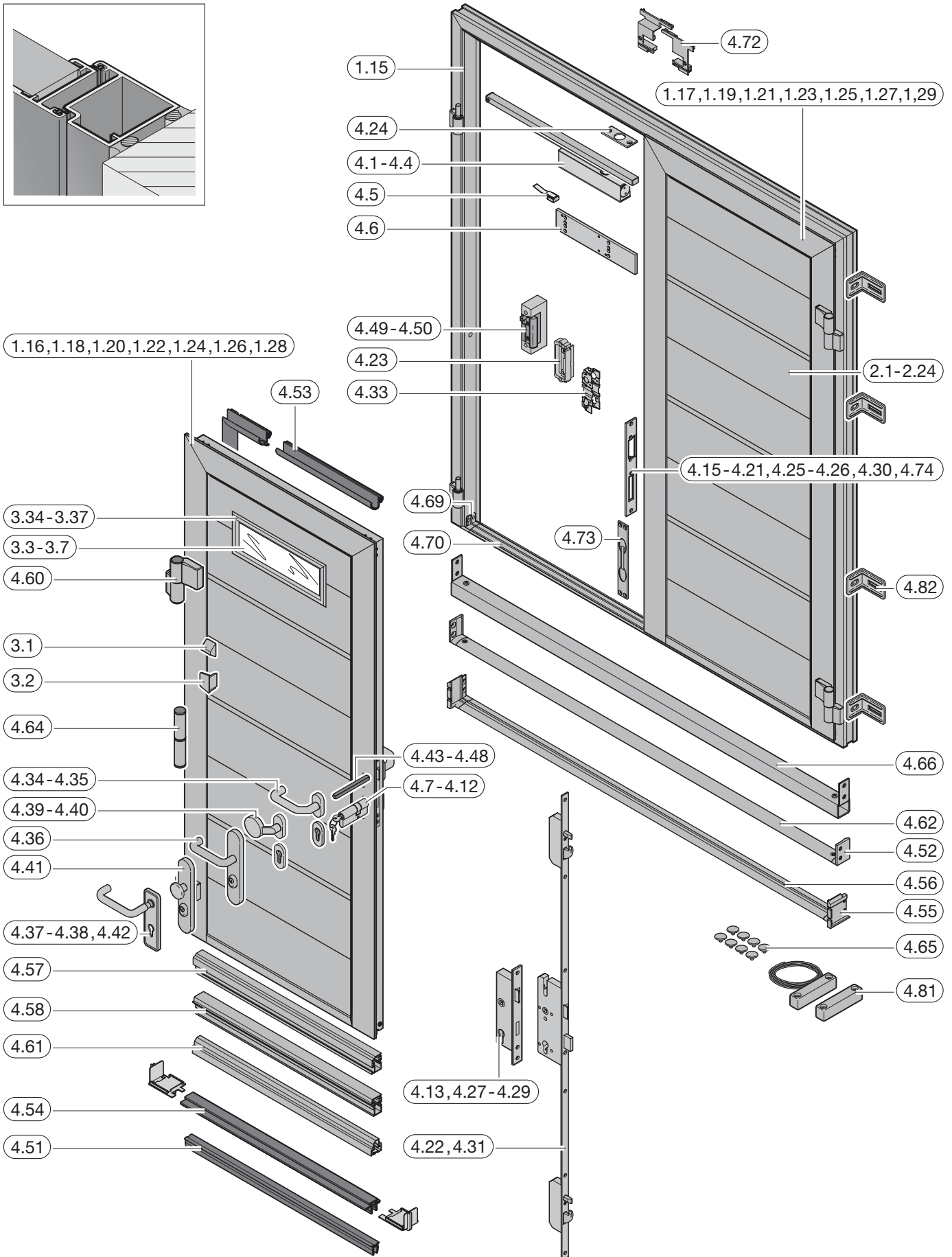
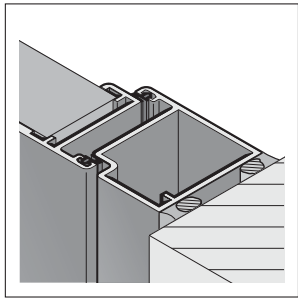

# 1. Коробка боковой двери, полотно боковой двери

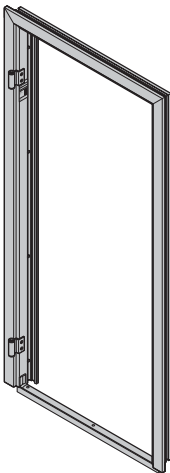
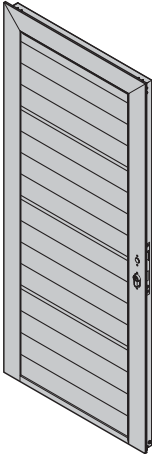
Изделие	Описание	Период производства	№ арт.	Кол-во	€
	<p><b>* 1.1 Коробка боковой двери из алюминиевых профилей</b></p> <p>Угловая коробка Блочная коробка По образцу RAL _____ Отделка Decograin, отделка Decocolor RenoMatic Декоративная отделка Decopaint Надбавка к цене за 3-точечное запирание</p>	<p>31.08.2008 – 31.08.2008 –</p>	4007094	шт.	
			4007095		/м
					+ <sup>16</sup>
			4007129		+ <sup>2</sup>
	<p><b>* 1.2 Полотно боковой двери, S-гофр</b></p> <p>Блочная коробка, Woodgrain Угловая коробка, Woodgrain По образцу RAL _____ Остекление По образцу RAL _____ Алюминиевая рама По образцу RAL _____ Надбавка к цене за 3-точечное запирание</p>	<p>01.06.1999 – 01.06.1999 –</p>	4007096	шт.	
			4007097		/м
			4007128		

+<sup>1</sup> Надбавка к цене за полиэфировое грунтовочное покрытие цвета Color или RAL по выбору, см. стр. 64. Укажите номер артикула цвета.

+<sup>2</sup> Надбавка к цене за отделку Decograin, Decopaint, Decocolor, см. стр. 68. Укажите номер артикула соответствующего варианта отделки поверхности Decograin, Decopaint.

+<sup>3</sup> Надбавка к цене за остекление оконной коробки с филенкой, см. стр. 68–72. Укажите номер артикула соответствующего варианта остекления.

+<sup>4</sup> Надбавка к цене за рамы окон с л/к покрытием цвета Color, RAL по выбору или цвета, подходящего к поверхности Decograin – см. стр. 65. Укажите номер артикула цвета.

+<sup>5</sup> Надбавка к цене за элементы серии Design, см. стр. 37–41. Укажите номер артикула соответствующего мотива.

+<sup>7</sup> Надбавка к цене за элементы серии Design со вставками, см. стр. 73. Укажите номер артикула соответствующего мотива.

+<sup>8</sup> Надбавка к цене за алюминиевую раму с л/к покрытием цвета Color, RAL по выбору или цвета, подходящего к поверхности Decograin, см. стр. 64. Укажите номер артикула цвета.

+<sup>9</sup> Надбавка к цене за филенку алюминиевой рамы, см. стр. 35–37. Укажите номер артикула соответствующего варианта филенки.

+<sup>15</sup> Надбавка к цене за алюминиевую раму NT с филенкой, см. стр. 73. Укажите номер артикула соответствующего варианта филенки.

+<sup>16</sup> Надбавка к цене за коробку боковой двери цвета Color или RAL по выбору, см. стр. 67. Укажите номер артикула цвета.

+<sup>17</sup> Надбавка к цене за покрытие поверхности ворот RollMatic цвета Color, см. стр. 64. Укажите номер артикула цвета.

<b>ЗАКАЗ</b>	№ заказчика: _____		№ заказа/комис.: _____		<b>*Данные обязательно сверять с данными на заводской табличке!</b>	
					Номер заказа: _____	
	Заказчик: _____				№ изделия: _____	
	Адрес доставки: _____				Тип: _____	
	Дата и город: _____				Год выпуска: _____	
				Печать и подпись _____		

# 1. Коробка боковой двери, полотно боковой двери

Изделие	Описание	Период производства	№ арт.	Кол-во	€
	* <b>1.3 Полотно боковой двери, М-гофф</b>			шт.	
	<b>Блочная коробка</b>				
	Woodgrain	01.06.1999 –	4007098	_____	
	Silkgrain	01.06.1999 –	4007099	_____	
	Mircograin	01.06.1999 –	4007100	_____	
	Decograin	01.06.1999 –	4007101	_____	
	New Silkgrain	01.03.2013 – 30.06.2014	4008655	_____	
	Sandgrain	01.07.2014 –	4011511	_____	
	<b>Угловая коробка</b>				
	Woodgrain	01.06.1999 –	4007102	_____	
	Silkgrain	01.06.1999 –	4007103	_____	
	Mircograin	01.06.1999 –	4007104	_____	
	Decograin	01.06.1999 –	4007105	_____	
	New Silkgrain	01.03.2013 –	4008656	_____	
	Sandgrain	01.07.2014 –	4011512	_____	
	По образцу RAL _____			_____	
	Декоративная отделка Decograin			_____	
	Остекление			_____	
	По образцу RAL _____			_____	
	Алюминиевая рама			_____	
По образцу RAL _____			_____		
Мотив вставки			_____		
Мотив 450		4010615	_____		
Мотив 450, без перфорации		4002409	_____		
Мотив 450, цветное покрытие		4016911	_____	②	
Надбавка к цене за 3-точечное запирание		4007128	_____		

- +<sup>1</sup> Надбавка к цене за полиэфировое грунтовочное покрытие цвета Color или RAL по выбору, см. стр. 64. Укажите номер артикула цвета.
- +<sup>2</sup> Надбавка к цене за отделку Decograin, Decopaint, Decocolor, см. стр. 68. Укажите номер артикула соответствующего варианта отделки поверхности Decograin, Decopaint.
- +<sup>3</sup> Надбавка к цене за остекление оконной коробки с филенкой, см. стр. 68 – 72. Укажите номер артикула соответствующего варианта остекления.
- +<sup>4</sup> Надбавка к цене за рамы окон с л/к покрытием цвета Color, RAL по выбору или цвета, подходящего к поверхности Decograin – см. стр. 65. Укажите номер артикула цвета.
- +<sup>5</sup> Надбавка к цене за элементы серии Design, см. стр. 37 – 41. Укажите номер артикула соответствующего мотива.
- +<sup>7</sup> Надбавка к цене за элементы серии Design со вставками, см. стр. 73. Укажите номер артикула соответствующего мотива.
- +<sup>8</sup> Надбавка к цене за алюминиевую раму с л/к покрытием цвета Color, RAL по выбору или цвета, подходящего к поверхности Decograin, см. стр. 64. Укажите номер артикула цвета.
- +<sup>9</sup> Надбавка к цене за филенку алюминиевой рамы, см. стр. 35 – 37. Укажите номер артикула соответствующего варианта филенки.
- +<sup>15</sup> Надбавка к цене за алюминиевую раму NT с филенкой, см. стр. 73. Укажите номер артикула соответствующего варианта филенки.
- +<sup>16</sup> Надбавка к цене за коробку боковой двери цвета Color или RAL по выбору, см. стр. 67. Укажите номер артикула цвета.
- +<sup>17</sup> Надбавка к цене за покрытие поверхности ворот RollMatic цвета Color, см. стр. 64. Укажите номер артикула цвета.

<b>ЗАКАЗ</b>	№ заказчика: _____	№ заказа / комис.: _____	<b>* Данные обязательно сверять с данными на заводской табличке!</b>	
			Номер заказа: _____	№ ворот: _____
	Заказчик: _____		№ изделия: _____	Тип: _____
	Адрес доставки: _____		Год выпуска: _____	
Дата и город: _____		Печать и подпись _____		

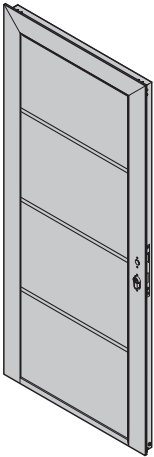

# 1. Коробка боковой двери, полотно боковой двери

Изделие	Описание	Период производства	№ арт.	Кол-во	€
	* 1.4 Полотно боковой двери, L-гофр			шт.	
	<b>Блочная коробка</b>				
	Woodgrain	01.06.1999 –	4007106	_____	
	Silkgrain	01.06.1999 –	4007107	_____	
	Mircograin	01.06.1999 –	4007108	_____	
	Decograin	01.06.1999 –	4007109	_____	
	New Silkgrain	01.03.2013 –	4008657	_____	
	Sandgrain	01.07.2014 –	4011513	_____	
	Duragrain	01.03.2019 –	4016966	_____	
	<b>Угловая коробка</b>				
	Woodgrain	01.06.1999 –	4007110	_____	
	Silkgrain	01.06.1999 – 28.02.2013	4007111	_____	
	Mircograin	01.06.1999 –	4007112	_____	
	Decograin	01.06.1999 –	4007113	_____	
	New Silkgrain	01.03.2013 –	4008658	_____	
	Sandgrain	01.07.2014 –	4011514	_____	
	Duragrain	01.03.2019 –	4016967	_____	
	По образцу RAL _____			_____	
	Декоративная отделка Decograin			_____	
	Остекление			_____	
	По образцу RAL _____			_____	
	Алюминиевая рама			_____	
	По образцу RAL _____			_____	
Мотив			_____		
Мотив, цветное покрытие		4016910	_____		
Мотив 450		4010615	_____		
Мотив 450, без перфорации		4002409	_____		
Мотив 450, цветное покрытие		4016911	_____		
Надбавка к цене за 3-точечное запирание		4007128	_____		

- +<sup>1</sup> Надбавка к цене за полиэфирное грунтовочное покрытие цвета Color или RAL по выбору, см. стр. 64. Укажите номер артикула цвета.
- +<sup>2</sup> Надбавка к цене за отделку Decograin, Decopaint, Decosolor, см. стр. 68. Укажите номер артикула соответствующего варианта отделки поверхности Decograin, Decopaint.
- +<sup>3</sup> Надбавка к цене за остекление оконной коробки с филёнкой, см. стр. 68 – 72. Укажите номер артикула соответствующего варианта остекления.
- +<sup>4</sup> Надбавка к цене за рамы окон с л/к покрытием цвета Color, RAL по выбору или цвета, подходящего к поверхности Decograin – см. стр. 65. Укажите номер артикула цвета.
- +<sup>5</sup> Надбавка к цене за элементы серии Design, см. стр. 37 – 41. Укажите номер артикула соответствующего мотива.
- +<sup>7</sup> Надбавка к цене за элементы серии Design со вставками, см. стр. 73. Укажите номер артикула соответствующего мотива.
- +<sup>8</sup> Надбавка к цене за алюминиевую раму с л/к покрытием цвета Color, RAL по выбору или цвета, подходящего к поверхности Decograin, см. стр. 64. Укажите номер артикула цвета.
- +<sup>9</sup> Надбавка к цене за филёнку алюминиевой рамы, см. стр. 35 – 37. Укажите номер артикула соответствующего варианта филёнки.
- +<sup>15</sup> Надбавка к цене за алюминиевую раму NT с филёнкой, см. стр. 73. Укажите номер артикула соответствующего варианта филёнки.
- +<sup>16</sup> Надбавка к цене за коробку боковой двери цвета Color или RAL по выбору, см. стр. 67. Укажите номер артикула цвета.
- +<sup>17</sup> Надбавка к цене за покрытие поверхности ворот RollMatic цвета Color, см. стр. 64. Укажите номер артикула цвета.

<b>ЗАКАЗ</b>	№ заказчика: _____ № заказа/комис.: _____		<b>*Данные обязательно сверять с данными на заводской табличке!</b>	
			№ заказа:	№ ворот:
	Заказчик: _____		№ изделия:	Тип:
	Адрес доставки: _____		Год выпуска:	
Дата и город: _____		Печать и подпись: _____		

# 1. Коробка боковой двери, полотно боковой двери

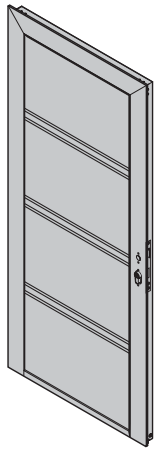
Изделие	Описание	Период производства	№ арт.	Кол-во	€
	<b>* 1.5 Полотно боковой двери, D-гофр</b>			шт.	
	Блочная коробка, Silkgrain	01.07.2015 –	4013316 ☒	_____	
	Угловая коробка, Silkgrain	01.07.2015 –	4013317 ☒	_____	
	По образцу RAL _____			_____	
	Остекление			_____	
	По образцу RAL _____			_____	
	Алюминиевая рама			_____	
	По образцу RAL _____			_____	
	Мотив			_____	
	Мотив, цветное покрытие		4016910 ☒	_____	
	Мотив вставки			_____	
	Мотив 450		4010615 ☒	_____	
Мотив 450, без перфорации		4002409 ☒	_____		
Мотив 450, цветное покрытие		4016911 ☒	_____		
Надбавка к цене за 3-точечное запирание		4007128	_____		

- +<sup>1</sup> Надбавка к цене за полиэфировое грунтовочное покрытие цвета Color или RAL по выбору, см. стр. 64. Укажите номер артикула цвета.
- +<sup>2</sup> Надбавка к цене за отделку Decograin, Decopaint, Decocolor, см. стр. 68. Укажите номер артикула соответствующего варианта отделки поверхности Decograin, Decopaint.
- +<sup>3</sup> Надбавка к цене за остекление оконной коробки с пленкой, см. стр. 68 – 72. Укажите номер артикула соответствующего варианта остекления.
- +<sup>4</sup> Надбавка к цене за рамы окон с л/к покрытием цвета Color, RAL по выбору или цвета, подходящего к поверхности Decograin – см. стр. 65. Укажите номер артикула цвета.
- +<sup>5</sup> Надбавка к цене за элементы серии Design, см. стр. 37 – 41. Укажите номер артикула соответствующего мотива.
- +<sup>7</sup> Надбавка к цене за элементы серии Design со вставками, см. стр. 73. Укажите номер артикула соответствующего мотива.
- +<sup>8</sup> Надбавка к цене за алюминиевую раму с л/к покрытием цвета Color, RAL по выбору или цвета, подходящего к поверхности Decograin, см. стр. 64. Укажите номер артикула цвета.
- +<sup>9</sup> Надбавка к цене за пленку алюминиевой рамы, см. стр. 35 – 37. Укажите номер артикула соответствующего варианта пленки.
- +<sup>15</sup> Надбавка к цене за алюминиевую раму NT с пленкой, см. стр. 73. Укажите номер артикула соответствующего варианта пленки.
- +<sup>16</sup> Надбавка к цене за коробку боковой двери цвета Color или RAL по выбору, см. стр. 67. Укажите номер артикула цвета.
- +<sup>17</sup> Надбавка к цене за покрытие поверхности ворот RollMatic цвета Color, см. стр. 64. Укажите номер артикула цвета.

<b>ЗАКАЗ</b>	№ заказчика: _____	№ заказа / комис.: _____	<b>* Данные обязательно сверять с данными на заводской табличке!</b>	
			Номер заказа: _____	№ ворот: _____
	Заказчик: _____		№ изделия: _____	Тип: _____
	Адрес доставки: _____		Год выпуска: _____	
	Дата и город: _____		Печать и подпись _____	

# 1. Коробка боковой двери, полотно боковой двери

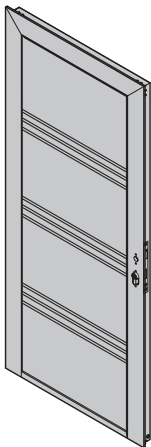
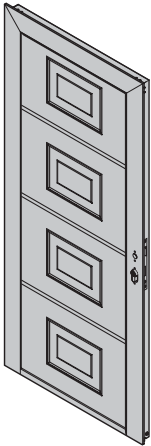
Изделие	Описание	Период производства	№ арт.	Кол-во	€	
	<p><b>* 1.6 Полотно боковой двери, Т-гофр</b></p> <p>Блочная коробка, Silkgrain                      Угловая коробка, Silkgrain                      По образцу RAL _____                      Остекление                      По образцу RAL _____                      Алюминиевая рама                      По образцу RAL _____                      Мотив                      Мотив, цветное покрытие                      Мотив вставки                      Мотив 450                      Мотив 450, без перфорации                      Мотив 450, цветное покрытие                      Надбавка к цене за 3-точечное запираение</p>	<p>01.07.2015 –</p> <p>01.07.2015 –</p>	<p>4013322 ⌘</p> <p>4013323 ⌘</p> <p>4016910 ⌘</p> <p>4010615 ⌘</p> <p>4002409 ⌘</p> <p>4016911 ⌘</p> <p>4007128</p>	<p>шт.</p> <p>_____</p> <p>_____</p> <p>_____</p> <p>_____</p> <p>_____</p> <p>_____</p> <p>_____</p> <p>_____</p>		
		<p><b>* 1.7 Полотно боковой двери, S-кассета</b></p> <p>Блочная коробка, Woodgrain                      Блочная коробка, Decograin                      Угловая коробка, Woodgrain                      Угловая коробка, Decograin                      По образцу RAL _____                      Декоративная отделка Decograin                      Остекление                      По образцу RAL _____                      Надбавка к цене за 3-точечное запираение</p>	<p>01.06.1999 –</p> <p>01.06.1999 –</p> <p>01.06.1999 –</p> <p>01.06.1999 –</p>	<p>4007114 ⌘</p> <p>4007115 ⌘</p> <p>4007116 ⌘</p> <p>4007117 ⌘</p> <p>4007128</p>	<p>шт.</p> <p>_____</p> <p>_____</p> <p>_____</p> <p>_____</p> <p>_____</p>	

- +<sup>1</sup> Надбавка к цене за полиэфирное грунтовочное покрытие цвета Color или RAL по выбору, см. стр. 64. Укажите номер артикула цвета.
- +<sup>2</sup> Надбавка к цене за отделку Decograin, Decopaint, Decocolor, см. стр. 68. Укажите номер артикула соответствующего варианта отделки поверхности Decograin, Decopaint.
- +<sup>3</sup> Надбавка к цене за остекление оконной коробки с филенкой, см. стр. 68 – 72. Укажите номер артикула соответствующего варианта остекления.
- +<sup>4</sup> Надбавка к цене за рамы окон с л/к покрытием цвета Color, RAL по выбору или цвета, подходящего к поверхности Decograin – см. стр. 65. Укажите номер артикула цвета.
- +<sup>5</sup> Надбавка к цене за элементы серии Design, см. стр. 37 – 41. Укажите номер артикула соответствующего мотива.
- +<sup>7</sup> Надбавка к цене за элементы серии Design со вставками, см. стр. 73. Укажите номер артикула соответствующего мотива.
- +<sup>8</sup> Надбавка к цене за алюминиевую раму с л/к покрытием цвета Color, RAL по выбору или цвета, подходящего к поверхности Decograin, см. стр. 64. Укажите номер артикула цвета.
- +<sup>9</sup> Надбавка к цене за филенку алюминиевой рамы, см. стр. 35 – 37. Укажите номер артикула соответствующего варианта филенки.
- +<sup>15</sup> Надбавка к цене за алюминиевую раму NT с филенкой, см. стр. 73. Укажите номер артикула соответствующего варианта филенки.
- +<sup>16</sup> Надбавка к цене за коробку боковой двери цвета Color или RAL по выбору, см. стр. 67. Укажите номер артикула цвета.
- +<sup>17</sup> Надбавка к цене за покрытие поверхности ворот RollMatic цвета Color, см. стр. 64. Укажите номер артикула цвета.

<b>ЗАКАЗ</b>	№ заказчика: _____	№ заказа/комис.: _____	<b>*Данные обязательно сверять с данными на заводской табличке!</b>	
			№ заказа: _____	№ ворот: _____
	Заказчик: _____		№ изделия: _____	Тип: _____
	Адрес доставки: _____		Год выпуска: _____	
Дата и город: _____		Печать и подпись _____		

# 1. Коробка боковой двери, полотно боковой двери

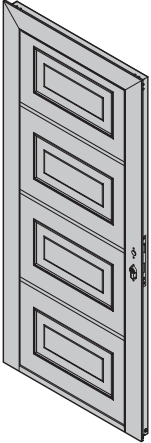
Изделие	Описание	Период производства	№ арт.	Кол-во	€
	<p><b>* 1.8 Полотно боковой двери, М-кассета</b></p> <p>Блочная коробка, Woodgrain                      Угловая коробка, Woodgrain                      По образцу RAL _____                      Остекление                      По образцу RAL _____                      Надбавка к цене за 3-точечное запирание</p>	<p>01.06.1999 – 28.02.2011                      01.06.1999 – 28.02.2011</p>	<p>4007118 ☒                      4007119 ☒                      4007128</p>	<p>ШТ.                      _____                      _____                      _____                      _____</p>	
	<p><b>* 1.9 Полотно боковой двери, RollMatic</b></p> <p><b>Блочная коробка</b>                      Цветное покрытие                      Decopaint                      Decograin  <b>Угловая коробка</b>                      Цветное покрытие                      Decopaint                      Decograin                      По образцу RAL _____                      Декоративная отделка Decopaint                      Надбавка к цене за элемент остекления, вентиляционную решетку                      Надбавка к цене за 3-точечное запирание</p>	<p>04.01.2016 –                      04.01.2016 –                      04.01.2016 –                      04.01.2016 –                      04.01.2016 –                      04.01.2016 –                      04.01.2016 –</p>	<p>4013964 ☒                      4013962 ☒                      4013966 ☒                      4013963 ☒                      4013961 ☒                      4013965 ☒                      4014940 ☒                      4007128</p>	<p>ШТ.                      _____                      _____                      _____                      _____                      _____                      _____</p>	

- +<sup>1</sup> Надбавка к цене за полиэстеровое грунтовочное покрытие цвета Color или RAL по выбору, см. стр. 64. Укажите номер артикула цвета.
- +<sup>2</sup> Надбавка к цене за отделку Decograin, Decopaint, Decocolor, см. стр. 68. Укажите номер артикула соответствующего варианта отделки поверхности Decograin, Decopaint.
- +<sup>3</sup> Надбавка к цене за остекление оконной коробки с филенкой, см. стр. 68 – 72. Укажите номер артикула соответствующего варианта остекления.
- +<sup>4</sup> Надбавка к цене за рамы окон с л/к покрытием цвета Color, RAL по выбору или цвета, подходящего к поверхности Decograin – см. стр. 65. Укажите номер артикула цвета.
- +<sup>5</sup> Надбавка к цене за элементы серии Design, см. стр. 37 – 41. Укажите номер артикула соответствующего мотива.
- +<sup>7</sup> Надбавка к цене за элементы серии Design со вставками, см. стр. 73. Укажите номер артикула соответствующего мотива.
- +<sup>8</sup> Надбавка к цене за алюминиевую раму с л/к покрытием цвета Color, RAL по выбору или цвета, подходящего к поверхности Decograin, см. стр. 64. Укажите номер артикула цвета.
- +<sup>9</sup> Надбавка к цене за филенку алюминиевой рамы, см. стр. 35 – 37. Укажите номер артикула соответствующего варианта филенки.
- +<sup>15</sup> Надбавка к цене за алюминиевую раму NT с филенкой, см. стр. 73. Укажите номер артикула соответствующего варианта филенки.
- +<sup>16</sup> Надбавка к цене за коробку боковой двери цвета Color или RAL по выбору, см. стр. 67. Укажите номер артикула цвета.
- +<sup>17</sup> Надбавка к цене за покрытие поверхности ворот RollMatic цвета Color, см. стр. 64. Укажите номер артикула цвета.

ЗАКАЗ	№ заказчика: _____		№ заказа / комис.: _____		<b>* Данные обязательно сверять с данными на заводской табличке!</b>	
					Номер заказа: _____	
					№ ворот: _____	
	Заказчик: _____				№ изделия: _____	
					Тип: _____	
Адрес доставки: _____				Год выпуска: _____		
Дата и город: _____				Печать и подпись _____		

# 1. Коробка боковой двери, полотно боковой двери

Изделие	Описание	Период производства	№ арт.	Кол-во	€
	<b>* 1.10 Полотно боковой двери, 1-створч., М-гофр, HST 42</b>  <b>Блочная коробка</b> Woodgrain Silkgrain Decograin Sandgrain <b>Угловая коробка</b> Woodgrain Silkgrain Decograin Sandgrain По образцу RAL _____ Декоративная отделка Decograin Надбавка к цене за 3-точечное запираение			шт.	
	01.03.2019 –	4015733	_____		
	01.03.2019 –	4015734	_____		
	01.03.2019 –	4015735	_____		
	01.03.2019 –	4015736	_____		
	01.03.2019 –	4015737	_____		
	01.03.2019 –	4015738	_____		
	01.03.2019 –	4015739	_____		
	01.03.2019 –	4015740	_____		
		4007128	_____		

- +<sup>1</sup> Надбавка к цене за полиэфирное грунтовочное покрытие цвета Color или RAL по выбору, см. стр. 64. Укажите номер артикула цвета.
- +<sup>2</sup> Надбавка к цене за отделку Decograin, Decopaint, Decocolor, см. стр. 68. Укажите номер артикула соответствующего варианта отделки поверхности Decograin, Decopaint.
- +<sup>3</sup> Надбавка к цене за остекление оконной коробки с филенкой, см. стр. 68 – 72. Укажите номер артикула соответствующего варианта остекления.
- +<sup>4</sup> Надбавка к цене за рамы окон с л/к покрытием цвета Color, RAL по выбору или цвета, подходящего к поверхности Decograin – см. стр. 65. Укажите номер артикула цвета.
- +<sup>5</sup> Надбавка к цене за элементы серии Design, см. стр. 37 – 41. Укажите номер артикула соответствующего мотива.
- +<sup>7</sup> Надбавка к цене за элементы серии Design со вставками, см. стр. 73. Укажите номер артикула соответствующего мотива.
- +<sup>8</sup> Надбавка к цене за алюминиевую раму с л/к покрытием цвета Color, RAL по выбору или цвета, подходящего к поверхности Decograin, см. стр. 64. Укажите номер артикула цвета.
- +<sup>9</sup> Надбавка к цене за филенку алюминиевой рамы, см. стр. 35 – 37. Укажите номер артикула соответствующего варианта филенки.
- +<sup>15</sup> Надбавка к цене за алюминиевую раму NT с филенкой, см. стр. 73. Укажите номер артикула соответствующего варианта филенки.
- +<sup>16</sup> Надбавка к цене за коробку боковой двери цвета Color или RAL по выбору, см. стр. 67. Укажите номер артикула цвета.
- +<sup>17</sup> Надбавка к цене за покрытие поверхности ворот RollMatic цвета Color, см. стр. 64. Укажите номер артикула цвета.

<b>ЗАКАЗ</b>	№ заказчика: _____	№ заказа/комис.: _____	<b>*Данные обязательно сверять с данными на заводской табличке!</b>	
			№ заказа: _____	№ ворот: _____
	Заказчик: _____		№ изделия: _____	Тип: _____
	Адрес доставки: _____		Год выпуска: _____	
Дата и город: _____		Печать и подпись _____		

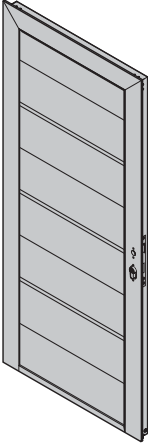

# 1. Коробка боковой двери, полотно боковой двери

Изделие	Описание	Период производства	№ арт.	Кол-во	€	
	<p><b>* 1.11 Полотно боковой двери, 1-створч., L-гофр, HST 42</b></p> <p><b>Блочная коробка</b></p> <p>Woodgrain</p> <p>Silkgrain</p> <p>Decograin</p> <p>Sandgrain</p> <p><b>Угловая коробка</b></p> <p>Woodgrain</p> <p>Silkgrain</p> <p>Decograin</p> <p>Sandgrain</p> <p>По образцу RAL _____</p> <p>Декоративная отделка Decograin</p> <p>Надбавка к цене за 3-точечное запираение</p>	<p>01.03.2019–</p> <p>01.03.2019–</p> <p>01.03.2019–</p> <p>01.03.2019–</p> <p>01.03.2019–</p> <p>01.03.2019–</p> <p>01.03.2019–</p> <p>01.03.2019–</p> <p>01.03.2019–</p> <p>01.03.2019–</p>	<p>4015741</p> <p>4015742</p> <p>4015743</p> <p>4015744</p> <p>4015745</p> <p>4015746</p> <p>4015747</p> <p>4015748</p> <p>4007128</p>	<p>ШТ.</p> <p>_____</p> <p>_____</p> <p>_____</p> <p>_____</p> <p>_____</p> <p>_____</p> <p>_____</p> <p>_____</p> <p>_____</p>		
		<p><b>* 1.12 Полотно боковой двери, 1-створч., М-гофр, (RenoMatic)</b></p> <p>Блочная коробка, Woodgrain, Zink</p> <p>Блочная коробка, Decocolo, Zink</p> <p>Декоративная отделка Decocolor</p>	<p>01.03.2019–</p> <p>01.03.2019–</p>	<p>4016952</p> <p>4016953</p>	<p>ШТ.</p> <p>_____</p> <p>_____</p> <p>_____</p>	

- +<sup>1</sup> Надбавка к цене за полиэфировое грунтовочное покрытие цвета Color или RAL по выбору, см. стр. 64. Укажите номер артикула цвета.
- +<sup>2</sup> Надбавка к цене за отделку Decograin, Decopaint, Decocolor, см. стр. 68. Укажите номер артикула соответствующего варианта отделки поверхности Decograin, Decopaint.
- +<sup>3</sup> Надбавка к цене за остекление оконной коробки с филенкой, см. стр. 68–72. Укажите номер артикула соответствующего варианта остекления.
- +<sup>4</sup> Надбавка к цене за рамы окон с л/к покрытием цвета Color, RAL по выбору или цвета, подходящего к поверхности Decograin – см. стр. 65. Укажите номер артикула цвета.
- +<sup>5</sup> Надбавка к цене за элементы серии Design, см. стр. 37–41. Укажите номер артикула соответствующего мотива.
- +<sup>7</sup> Надбавка к цене за элементы серии Design со вставками, см. стр. 73. Укажите номер артикула соответствующего мотива.
- +<sup>8</sup> Надбавка к цене за алюминиевую раму с л/к покрытием цвета Color, RAL по выбору или цвета, подходящего к поверхности Decograin, см. стр. 64. Укажите номер артикула цвета.
- +<sup>9</sup> Надбавка к цене за филенку алюминиевой рамы, см. стр. 35–37. Укажите номер артикула соответствующего варианта филенки.
- +<sup>15</sup> Надбавка к цене за алюминиевую раму NT с филенкой, см. стр. 73. Укажите номер артикула соответствующего варианта филенки.
- +<sup>16</sup> Надбавка к цене за коробку боковой двери цвета Color или RAL по выбору, см. стр. 67. Укажите номер артикула цвета.
- +<sup>17</sup> Надбавка к цене за покрытие поверхности ворот RollMatic цвета Color, см. стр. 64. Укажите номер артикула цвета.

<b>ЗАКАЗ</b>	№ заказчика: _____	№ заказа / комис.: _____	<b>* Данные обязательно сверять с данными на заводской табличке!</b>	
			<b>Номер заказа:</b> _____	<b>№ ворот:</b> _____
	Заказчик: _____		<b>№ изделия:</b> _____	<b>Тип:</b> _____
	Адрес доставки: _____		<b>Год выпуска:</b> _____	
Дата и город: _____		Печать и подпись _____		





# 1. Коробка боковой двери, полотно боковой двери

Изделие	Описание	Период производства	№ арт.	Кол-во	€
	<p><b>* 1.13 Полотно боковой двери, 1-створч., L-гофр, RenoMatic</b></p> <p>Блочная коробка, Decocolo, Zink Блочная коробка, Planar, Zink Декоративная отделка Decocolor</p>	01.03.2019 –	4016970 ⌘	ШТ. _____	
		01.03.2019 –	4016954 ⌘	_____	
	<p><b>* 1.14 Полотно боковой двери, 1-створч., ворота с алюминиевой рамой</b></p> <p>Блочная коробка, прозрачн., прозрачн. Угловая коробка прозрачн., прозрачн. По образцу RAL _____ Филенка для алюминиевой рамы NF</p>	01.03.2019 –	4016869 ⌘	ШТ. _____	
		01.03.2019 –	4016870 ⌘	_____	

- +<sup>1</sup> Надбавка к цене за полиэфировое грунтовочное покрытие цвета Color или RAL по выбору, см. стр. 64. Укажите номер артикула цвета.
- +<sup>2</sup> Надбавка к цене за отделку Decograin, Decopaint, Decocolor, см. стр. 68. Укажите номер артикула соответствующего варианта отделки поверхности Decograin, Decopaint.
- +<sup>3</sup> Надбавка к цене за остекление оконной коробки с филенкой, см. стр. 68 – 72. Укажите номер артикула соответствующего варианта остекления.
- +<sup>4</sup> Надбавка к цене за рамы окон с л/к покрытием цвета Color, RAL по выбору или цвета, подходящего к поверхности Decograin – см. стр. 65. Укажите номер артикула цвета.
- +<sup>5</sup> Надбавка к цене за элементы серии Design, см. стр. 37 – 41. Укажите номер артикула соответствующего мотива.
- +<sup>7</sup> Надбавка к цене за элементы серии Design со вставками, см. стр. 73. Укажите номер артикула соответствующего мотива.
- +<sup>8</sup> Надбавка к цене за алюминиевую раму с л/к покрытием цвета Color, RAL по выбору или цвета, подходящего к поверхности Decograin, см. стр. 64. Укажите номер артикула цвета.
- +<sup>9</sup> Надбавка к цене за филенку алюминиевой рамы, см. стр. 35 – 37. Укажите номер артикула соответствующего варианта филенки.
- +<sup>15</sup> Надбавка к цене за алюминиевую раму NT с филенкой, см. стр. 73. Укажите номер артикула соответствующего варианта филенки.
- +<sup>16</sup> Надбавка к цене за коробку боковой двери цвета Color или RAL по выбору, см. стр. 67. Укажите номер артикула цвета.
- +<sup>17</sup> Надбавка к цене за покрытие поверхности ворот RollMatic цвета Color, см. стр. 64. Укажите номер артикула цвета.

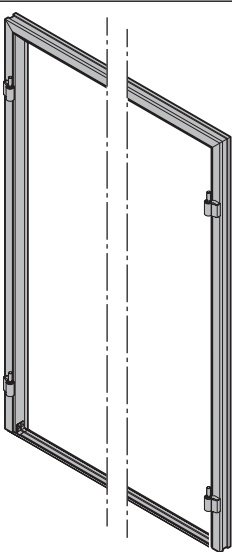
<b>ЗАКАЗ</b>	№ заказчика: _____		№ заказа/комис.: _____		<b>*Данные обязательно сверять с данными на заводской табличке!</b>	
					Номер заказа: _____	
	Заказчик: _____				№ изделия: _____	
	Адрес доставки: _____				Тип: _____	
Дата и город: _____				Год выпуска: _____		
				Печать и подпись _____		

# 1. Коробка боковой двери, полотно боковой двери

Изделие	Описание	Период производства	№ арт.	Кол-во	€
	<p><b>* 1.15 Коробка боковой двери из алюминиевых профилей, 2-створч.</b></p> <p>Блочная коробка По образцу RAL _____ Декоративная отделка Decopaint, декоративная отделка Decograin Надбавка к цене за 3-точечное запирание</p>	01.03.2013–	4007994 	ШТ.	/м +16 +2
			4007129	_____	
	<p><b>* 1.16 Полотно боковой двери, 2-створч., проходная створка, S-гофр</b></p> <p>Блочная коробка, Woodgrain По образцу RAL _____ Остекление По образцу RAL _____ Алюминиевая рама По образцу RAL _____ Надбавка к цене за 3-точечное запирание</p>	01.03.2013–	4008638 	ШТ.	
			4007128	_____	

- +<sup>1</sup> Надбавка к цене за полиэфирное грунтовочное покрытие цвета Color или RAL по выбору, см. стр. 64. Укажите номер артикула цвета.
- +<sup>2</sup> Надбавка к цене за отделку Decograin, Decopaint, Decosolor, см. стр. 68. Укажите номер артикула соответствующего варианта отделки поверхности Decograin, Decopaint.
- +<sup>3</sup> Надбавка к цене за остекление оконной коробки с филенкой, см. стр. 68–72. Укажите номер артикула соответствующего варианта остекления.
- +<sup>4</sup> Надбавка к цене за рамы окон с л/к покрытием цвета Color, RAL по выбору или цвета, подходящего к поверхности Decograin – см. стр. 65. Укажите номер артикула цвета.
- +<sup>5</sup> Надбавка к цене за элементы серии Design, см. стр. 37–41. Укажите номер артикула соответствующего мотива.
- +<sup>7</sup> Надбавка к цене за элементы серии Design со вставками, см. стр. 73. Укажите номер артикула соответствующего мотива.
- +<sup>8</sup> Надбавка к цене за алюминиевую раму с л/к покрытием цвета Color, RAL по выбору или цвета, подходящего к поверхности Decograin, см. стр. 64. Укажите номер артикула цвета.
- +<sup>9</sup> Надбавка к цене за филенку алюминиевой рамы, см. стр. 35–37. Укажите номер артикула соответствующего варианта филенки.
- +<sup>15</sup> Надбавка к цене за алюминиевую раму NT с филенкой, см. стр. 73. Укажите номер артикула соответствующего варианта филенки.
- +<sup>16</sup> Надбавка к цене за коробку боковой двери цвета Color или RAL по выбору, см. стр. 67. Укажите номер артикула цвета.
- +<sup>17</sup> Надбавка к цене за покрытие поверхности ворот RollMatic цвета Color, см. стр. 64. Укажите номер артикула цвета.

<b>ЗАКАЗ</b>	№ заказчика: _____		№ заказа / комис.: _____		<b>* Данные обязательно сверять с данными на заводской табличке!</b>	
					Номер заказа: _____	
	Заказчик: _____				№ изделия: _____	
	Адрес доставки: _____				Тип: _____	
Дата и город: _____				Год выпуска: _____		
				Печать и подпись _____		

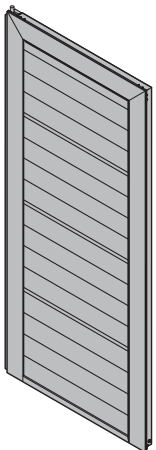

# 1. Коробка боковой двери, полотно боковой двери

Изделие	Описание	Период производства	№ арт.	Кол-во	€
	<p><b>* 1.17 Полотно боковой двери, 2-створч., непроходная створка, S-гофр</b></p> <p>Блочная коробка, Woodgrain По образцу RAL _____ Остекление По образцу RAL _____ Алюминиевая рама По образцу RAL _____ Надбавка к цене за 3-точечное запирание</p>	01.03.2013 –	4008639	шт.	
			4007128		

- +<sup>1</sup> Надбавка к цене за полиэфировое грунтовочное покрытие цвета Color или RAL по выбору, см. стр. 64. Укажите номер артикула цвета.
- +<sup>2</sup> Надбавка к цене за отделку Decograin, Decopaint, Decocolor, см. стр. 68. Укажите номер артикула соответствующего варианта отделки поверхности Decograin, Decopaint.
- +<sup>3</sup> Надбавка к цене за остекление оконной коробки с филенкой, см. стр. 68 – 72. Укажите номер артикула соответствующего варианта остекления.
- +<sup>4</sup> Надбавка к цене за рамы окон с л/к покрытием цвета Color, RAL по выбору или цвета, подходящего к поверхности Decograin – см. стр. 65. Укажите номер артикула цвета.
- +<sup>5</sup> Надбавка к цене за элементы серии Design, см. стр. 37 – 41. Укажите номер артикула соответствующего мотива.
- +<sup>7</sup> Надбавка к цене за элементы серии Design со вставками, см. стр. 73. Укажите номер артикула соответствующего мотива.
- +<sup>8</sup> Надбавка к цене за алюминиевую раму с л/к покрытием цвета Color, RAL по выбору или цвета, подходящего к поверхности Decograin, см. стр. 64. Укажите номер артикула цвета.
- +<sup>9</sup> Надбавка к цене за филенку алюминиевой рамы, см. стр. 35 – 37. Укажите номер артикула соответствующего варианта филенки.
- +<sup>15</sup> Надбавка к цене за алюминиевую раму NT с филенкой, см. стр. 73. Укажите номер артикула соответствующего варианта филенки.
- +<sup>16</sup> Надбавка к цене за коробку боковой двери цвета Color или RAL по выбору, см. стр. 67. Укажите номер артикула цвета.
- +<sup>17</sup> Надбавка к цене за покрытие поверхности ворот RollMatic цвета Color, см. стр. 64. Укажите номер артикула цвета.

<b>ЗАКАЗ</b>	№ заказчика: _____	№ заказа/комис.: _____	<b>*Данные обязательно сверять с данными на заводской табличке!</b>	
			Номер заказа: _____	№ ворот: _____
	Заказчик: _____		№ изделия: _____	Тип: _____
	Адрес доставки: _____		Год выпуска: _____	
Дата и город: _____		Печать и подпись _____		

# 1. Коробка боковой двери, полотно боковой двери

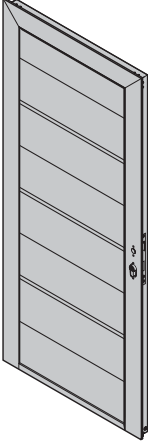
Изделие	Описание	Период производства	№ арт.	Кол-во	€
	<b>* 1.18 Полотно боковой двери, 2-створч., проходная створка, М-гофр</b>			шт.	
	Блочная коробка, Woodgrain	01.03.2013 –	4008640	_____	
	Блочная коробка, New Silkgrain	01.03.2013 – 30.06.2014	4008642	_____	
	Блочная коробка, Micrograin	01.03.2013 –	4008644	_____	
	Блочная коробка, Decograin	01.03.2013 –	4008646	_____	
	Блочная коробка, Silkgrain	01.03.2013 –	4011503	_____	
	Блочная коробка, Sandgrain	01.07.2014 –	4011507	_____	
	По образцу RAL _____			_____	
	Декоративная отделка Decograin			_____	
	Остекление			_____	
	По образцу RAL _____			_____	
	Алюминиевая рама			_____	
	По образцу RAL _____			_____	
Мотив вставки			_____		
Мотив 450		4010615	_____		
Мотив 450, без перфорации		4002409	_____		
Мотив 450, цветное покрытие		4016911	_____		
Надбавка к цене за 3-точечное запирание		4007128	_____		

- +<sup>1</sup> Надбавка к цене за полиэфирное грунтовочное покрытие цвета Color или RAL по выбору, см. стр. 64. Укажите номер артикула цвета.
- +<sup>2</sup> Надбавка к цене за отделку Decograin, Decopaint, Decocolor, см. стр. 68. Укажите номер артикула соответствующего варианта отделки поверхности Decograin, Decopaint.
- +<sup>3</sup> Надбавка к цене за остекление оконной коробки с филенкой, см. стр. 68 – 72. Укажите номер артикула соответствующего варианта остекления.
- +<sup>4</sup> Надбавка к цене за рамы окон с л/к покрытием цвета Color, RAL по выбору или цвета, подходящего к поверхности Decograin – см. стр. 65. Укажите номер артикула цвета.
- +<sup>5</sup> Надбавка к цене за элементы серии Design, см. стр. 37 – 41. Укажите номер артикула соответствующего мотива.
- +<sup>7</sup> Надбавка к цене за элементы серии Design со вставками, см. стр. 73. Укажите номер артикула соответствующего мотива.
- +<sup>8</sup> Надбавка к цене за алюминиевую раму с л/к покрытием цвета Color, RAL по выбору или цвета, подходящего к поверхности Decograin, см. стр. 64. Укажите номер артикула цвета.
- +<sup>9</sup> Надбавка к цене за филенку алюминиевой рамы, см. стр. 35 – 37. Укажите номер артикула соответствующего варианта филенки.
- +<sup>15</sup> Надбавка к цене за алюминиевую раму NT с филенкой, см. стр. 73. Укажите номер артикула соответствующего варианта филенки.
- +<sup>16</sup> Надбавка к цене за коробку боковой двери цвета Color или RAL по выбору, см. стр. 67. Укажите номер артикула цвета.
- +<sup>17</sup> Надбавка к цене за покрытие поверхности ворот RollMatic цвета Color, см. стр. 64. Укажите номер артикула цвета.

<b>ЗАКАЗ</b>	№ заказчика: _____	№ заказа / комис.: _____	<b>* Данные обязательно сверять с данными на заводской табличке!</b>	
			Номер заказа: _____	№ ворот: _____
	Заказчик: _____		№ изделия: _____	Тип: _____
	Адрес доставки: _____		Год выпуска: _____	
Дата и город: _____		Печать и подпись _____		

# 1. Коробка боковой двери, полотно боковой двери

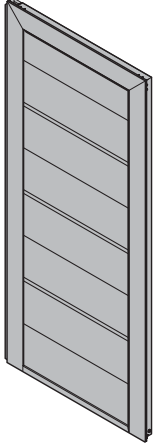
Изделие	Описание	Период производства	№ арт.	Кол-во	€
	<b>* 1.19 Полотно боковой двери, 2-створч., непроходная створка, М-гофр</b>			шт.	
	Блочная коробка, Woodgrain	01.03.2013 –	4008641	<input type="checkbox"/>	
	Блочная коробка, New Silkgrain	01.03.2013 – 30.06.2014	4008643	<input type="checkbox"/>	
	Блочная коробка, Micrograin	01.03.2013 –	4008645	<input type="checkbox"/>	
	Блочная коробка, Decograin	01.03.2013 –	4008647	<input type="checkbox"/>	
	Блочная коробка, Silkgrain	01.03.2013 –	4011505	<input type="checkbox"/>	
	Блочная коробка, Sandgrain	01.07.2014 –	4011508	<input type="checkbox"/>	
	По образцу RAL _____				
	Декоративная отделка Decograin				
	Остекление				
	По образцу RAL _____				
	Алюминиевая рама				
По образцу RAL _____					
Мотив вставки					
Мотив 450		4010615	<input type="checkbox"/>		
Мотив 450, без перфорации		4002409	<input type="checkbox"/>		/м
Мотив 450, цветное покрытие		4016911	<input type="checkbox"/>	②	/м
Надбавка к цене за 3-точечное запирание		4007128			

+<sup>1</sup> Надбавка к цене за полиэфировое грунтовочное покрытие цвета Color или RAL по выбору, см. стр. 64. Укажите номер артикула цвета.

+<sup>2</sup> Надбавка к цене за отделку Decograin, Decopaint, Decocolor, см. стр. 68. Укажите номер артикула соответствующего варианта отделки поверхности Decograin, Decopaint.

+<sup>3</sup> Надбавка к цене за остекление оконной коробки с филенкой, см. стр. 68 – 72. Укажите номер артикула соответствующего варианта остекления.

+<sup>4</sup> Надбавка к цене за рамы окон с л/к покрытием цвета Color, RAL по выбору или цвета, подходящего к поверхности Decograin – см. стр. 65. Укажите номер артикула цвета.

+<sup>5</sup> Надбавка к цене за элементы серии Design, см. стр. 37 – 41. Укажите номер артикула соответствующего мотива.

+<sup>7</sup> Надбавка к цене за элементы серии Design со вставками, см. стр. 73. Укажите номер артикула соответствующего мотива.

+<sup>8</sup> Надбавка к цене за алюминиевую раму с л/к покрытием цвета Color, RAL по выбору или цвета, подходящего к поверхности Decograin, см. стр. 64. Укажите номер артикула цвета.

+<sup>9</sup> Надбавка к цене за филенку алюминиевой рамы, см. стр. 35 – 37. Укажите номер артикула соответствующего варианта филенки.

+<sup>15</sup> Надбавка к цене за алюминиевую раму NT с филенкой, см. стр. 73. Укажите номер артикула соответствующего варианта филенки.

+<sup>16</sup> Надбавка к цене за коробку боковой двери цвета Color или RAL по выбору, см. стр. 67. Укажите номер артикула цвета.

+<sup>17</sup> Надбавка к цене за покрытие поверхности ворот RollMatic цвета Color, см. стр. 64. Укажите номер артикула цвета.

<b>ЗАКАЗ</b>	№ заказчика: _____	№ заказа/комис.: _____	<b>*Данные обязательно сверять с данными на заводской табличке!</b>	
			Номер заказа: _____	№ ворот: _____
	Заказчик: _____		№ изделия: _____	Тип: _____
	Адрес доставки: _____		Год выпуска: _____	
Дата и город: _____		Печать и подпись _____		

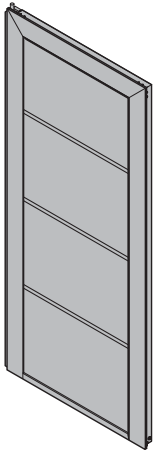

# 1. Коробка боковой двери, полотно боковой двери

Изделие	Описание	Период производства	№ арт.	Кол-во	€
	* <b>1.21 Полотно боковой двери, 2-створч., непроходная створка, L-гофр</b>			шт.	
	<b>Блочная коробка</b>				
	Woodgrain	01.03.2013 –	4008649	☒	_____
	New Silkgrain	01.03.2013 – 30.06.2014	4008651	☒	_____
	Micrograin	01.03.2013 –	4008653	☒	_____
	Decograin	01.03.2013 –	4011520	☒	_____
	Silkgrain	01.03.2013 –	4011504	☒	_____
	Sandgrain	01.07.2017 –	4011510	☒	_____
	Duragrain	01.03.2019 –	4016968	☒	_____
	По образцу RAL _____				_____
	Декоративная отделка Decograin				_____
	Остекление				_____
	По образцу RAL _____				_____
	Алюминиевая рама				_____
	По образцу RAL _____				_____
Мотив				_____	
Мотив, цветное покрытие		4016910	☒	_____	
Мотив 450		4010615	☒	_____	
Мотив 450, без перфорации		4002409	☒	_____	
Мотив 450, цветное покрытие		4016911	☒	_____	
Надбавка к цене за 3-точечное запираение		4007128		_____	

- +<sup>1</sup> Надбавка к цене за полиэстеровое грунтовочное покрытие цвета Color или RAL по выбору, см. стр. 64. Укажите номер артикула цвета.
- +<sup>2</sup> Надбавка к цене за отделку Decograin, Decopaint, Decocolor, см. стр. 68. Укажите номер артикула соответствующего варианта отделки поверхности Decograin, Decopaint.
- +<sup>3</sup> Надбавка к цене за остекление оконной коробки с филенкой, см. стр. 68–72. Укажите номер артикула соответствующего варианта остекления.
- +<sup>4</sup> Надбавка к цене за рамы окон с л/к покрытием цвета Color, RAL по выбору или цвета, подходящего к поверхности Decograin – см. стр. 65. Укажите номер артикула цвета.
- +<sup>5</sup> Надбавка к цене за элементы серии Design, см. стр. 37–41. Укажите номер артикула соответствующего мотива.
- +<sup>7</sup> Надбавка к цене за элементы серии Design со вставками, см. стр. 73. Укажите номер артикула соответствующего мотива.
- +<sup>8</sup> Надбавка к цене за алюминиевую раму с л/к покрытием цвета Color, RAL по выбору или цвета, подходящего к поверхности Decograin, см. стр. 64. Укажите номер артикула цвета.
- +<sup>9</sup> Надбавка к цене за филенку алюминиевой рамы, см. стр. 35–37. Укажите номер артикула соответствующего варианта филенки.
- +<sup>15</sup> Надбавка к цене за алюминиевую раму NT с филенкой, см. стр. 73. Укажите номер артикула соответствующего варианта филенки.
- +<sup>16</sup> Надбавка к цене за коробку боковой двери цвета Color или RAL по выбору, см. стр. 67. Укажите номер артикула цвета.
- +<sup>17</sup> Надбавка к цене за покрытие поверхности ворот RollMatic цвета Color, см. стр. 64. Укажите номер артикула цвета.

<b>ЗАКАЗ</b>	№ заказчика: _____	№ заказа/комис.: _____	<b>*Данные обязательно сверять с данными на заводской табличке!</b>	
			Номер заказа: _____	№ ворот: _____
	Заказчик: _____		№ изделия: _____	Тип: _____
	Адрес доставки: _____		Год выпуска: _____	
Дата и город: _____		Печать и подпись _____		

# 1. Коробка боковой двери, полотно боковой двери

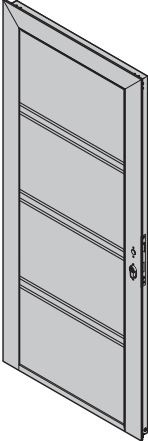
Изделие	Описание	Период производства	№ арт.	Кол-во	€
	<p><b>* 1.22 Полотно боковой двери, 2-створч., проходная створка, D-гофр</b></p> <p>Блочная коробка, Silkgrain По образцу RAL _____ Остекление По образцу RAL _____ Алюминиевая рама По образцу RAL _____ Мотив Мотив, цветное покрытие Мотив вставки Мотив 450 Мотив 450, без перфорации Мотив 450, цветное покрытие Надбавка к цене за 3-точечное запирание</p>	01.07.2015 –	4013320	ШТ.	
	4016910				
	4010615				
	4002409				
	4016911				
	4007128				

- +<sup>1</sup> Надбавка к цене за полиэстеровое грунтовочное покрытие цвета Color или RAL по выбору, см. стр. 64. Укажите номер артикула цвета.
- +<sup>2</sup> Надбавка к цене за отделку Decograin, Decopaint, Decocolor, см. стр. 68. Укажите номер артикула соответствующего варианта отделки поверхности Decograin, Decopaint.
- +<sup>3</sup> Надбавка к цене за остекление оконной коробки с филенкой, см. стр. 68 – 72. Укажите номер артикула соответствующего варианта остекления.
- +<sup>4</sup> Надбавка к цене за рамы окон с л/к покрытием цвета Color, RAL по выбору или цвета, подходящего к поверхности Decograin – см. стр. 65. Укажите номер артикула цвета.
- +<sup>5</sup> Надбавка к цене за элементы серии Design, см. стр. 37 – 41. Укажите номер артикула соответствующего мотива.
- +<sup>7</sup> Надбавка к цене за элементы серии Design со вставками, см. стр. 73. Укажите номер артикула соответствующего мотива.
- +<sup>8</sup> Надбавка к цене за алюминиевую раму с л/к покрытием цвета Color, RAL по выбору или цвета, подходящего к поверхности Decograin, см. стр. 64. Укажите номер артикула цвета.
- +<sup>9</sup> Надбавка к цене за филенку алюминиевой рамы, см. стр. 35 – 37. Укажите номер артикула соответствующего варианта филенки.
- +<sup>15</sup> Надбавка к цене за алюминиевую раму NT с филенкой, см. стр. 73. Укажите номер артикула соответствующего варианта филенки.
- +<sup>16</sup> Надбавка к цене за коробку боковой двери цвета Color или RAL по выбору, см. стр. 67. Укажите номер артикула цвета.
- +<sup>17</sup> Надбавка к цене за покрытие поверхности ворот RollMatic цвета Color, см. стр. 64. Укажите номер артикула цвета.

<b>ЗАКАЗ</b>	№ заказчика: _____	№ заказа / комис.: _____	<b>*Данные обязательно сверять с данными на заводской табличке!</b>	
	Заказчик: _____	№ изделия: _____	№ ворот: _____	Тип: _____
	Адрес доставки: _____	Год выпуска: _____		
	Дата и город: _____	Печать и подпись _____		









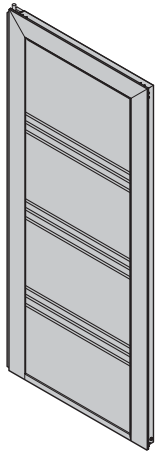

# 1. Коробка боковой двери, полотно боковой двери

Изделие	Описание	Период производства	№ арт.	Кол-во	€		
	<p><b>* 1.23 Полотно боковой двери, 2-створч., непроходная створка, D-гофр</b></p> <p>Блочная коробка, Silkgrain По образцу RAL _____ Остекление По образцу RAL _____ Алюминиевая рама По образцу RAL _____ Мотив Мотив, цветное покрытие Мотив вставки Мотив 450 Мотив 450, без перфорации Мотив 450, цветное покрытие Надбавка к цене за 3-точечное запирание</p>	01.07.2015 –	4013321	шт.			
	4016910						
	4010615						
	4002409						
	4016911						
	4007128						
	<hr/>						
			<p><b>* 1.24 Полотно боковой двери, 2-створч., проходная створка, T-гофр</b></p> <p>Блочная коробка, Silkgrain По образцу RAL _____ Остекление По образцу RAL _____ Алюминиевая рама По образцу RAL _____ Мотив Мотив, цветное покрытие Мотив вставки Мотив 450 Мотив 450, без перфорации Мотив 450, цветное покрытие Надбавка к цене за 3-точечное запирание</p>	01.07.2015 –	4013326	шт.	
			4016910				
			4010615				
4002409							
4016911							
4007128							

- +1 Надбавка к цене за полиэфирное грунтовочное покрытие цвета Color или RAL по выбору, см. стр. 64. Укажите номер артикула цвета.
- +2 Надбавка к цене за отделку Decograin, Decopaint, Decocolor, см. стр. 68. Укажите номер артикула соответствующего варианта отделки поверхности Decograin, Decopaint.
- +3 Надбавка к цене за остекление оконной коробки с филенкой, см. стр. 68 – 72. Укажите номер артикула соответствующего варианта остекления.
- +4 Надбавка к цене за рамы окон с л/к покрытием цвета Color, RAL по выбору или цвета, подходящего к поверхности Decograin – см. стр. 65. Укажите номер артикула цвета.
- +5 Надбавка к цене за элементы серии Design, см. стр. 37 – 41. Укажите номер артикула соответствующего мотива.
- +7 Надбавка к цене за элементы серии Design со вставками, см. стр. 73. Укажите номер артикула соответствующего мотива.
- +8 Надбавка к цене за алюминиевую раму с л/к покрытием цвета Color, RAL по выбору или цвета, подходящего к поверхности Decograin, см. стр. 64. Укажите номер артикула цвета.
- +9 Надбавка к цене за филенку алюминиевой рамы, см. стр. 35 – 37. Укажите номер артикула соответствующего варианта филенки.
- +15 Надбавка к цене за алюминиевую раму NT с филенкой, см. стр. 73. Укажите номер артикула соответствующего варианта филенки.
- +16 Надбавка к цене за коробку боковой двери цвета Color или RAL по выбору, см. стр. 67. Укажите номер артикула цвета.
- +17 Надбавка к цене за покрытие поверхности ворот RollMatic цвета Color, см. стр. 64. Укажите номер артикула цвета.

<b>ЗАКАЗ</b>	№ заказчика: _____		№ заказа/комис.: _____		<b>*Данные обязательно сверять с данными на заводской табличке!</b>	
	Заказчик: _____		Адрес доставки: _____		Номер заказа: _____	№ ворот: _____
	Дата и город: _____		Печать и подпись: _____		№ изделия: _____	Тип: _____
					Год выпуска: _____	

# 1. Коробка боковой двери, полотно боковой двери



Изделие	Описание	Период производства	№ арт.	Кол-во	€	
	<p><b>* 1.25 Полотно боковой двери, 2-створч., непроходная створка, Т-гофр</b></p> <p>Блочная коробка, Silkgrain По образцу RAL _____ Остекление По образцу RAL _____ Алюминиевая рама По образцу RAL _____ Мотив Мотив, цветное покрытие Мотив вставки Мотив 450 Мотив 450, без перфорации Мотив 450, цветное покрытие Надбавка к цене за 3-точечное запираение</p>	01.07.2015 –	4013327 	ШТ. _____ _____ _____ _____ _____ _____ _____ _____ _____ _____		
			4016910 	_____ _____		
			4010615 	_____ _____		
			4002409 	_____ _____		
			4016911 	_____ _____		
			4007128	_____ _____		
		<p><b>* 1.26 Полотно боковой двери, 2-створч., проходная створка, М-гофр, HST 42</b></p> <p>Woodgrain Silkgrain Decograin Sandgrain По образцу RAL _____ Декоративная отделка Decograin Надбавка к цене за 3-точечное запираение</p>	01.03.2019 –	4015817 	ШТ. _____ _____ _____ _____ _____ _____ _____ _____	
			01.03.2019 –	4015819 	_____ _____	
			01.03.2019 –	4015821 	_____ _____	
			01.03.2019 –	4015823 	_____ _____	
			4007128	_____ _____		

- +<sup>1</sup> Надбавка к цене за полиэфировое грунтовочное покрытие цвета Color или RAL по выбору, см. стр. 64. Укажите номер артикула цвета.
- +<sup>2</sup> Надбавка к цене за отделку Decograin, Decopaint, Decocolor, см. стр. 68. Укажите номер артикула соответствующего варианта отделки поверхности Decograin, Decopaint.
- +<sup>3</sup> Надбавка к цене за остекление оконной коробки с филенкой, см. стр. 68 – 72. Укажите номер артикула соответствующего варианта остекления.
- +<sup>4</sup> Надбавка к цене за рамы окон с л/к покрытием цвета Color, RAL по выбору или цвета, подходящего к поверхности Decograin – см. стр. 65. Укажите номер артикула цвета.
- +<sup>5</sup> Надбавка к цене за элементы серии Design, см. стр. 37 – 41. Укажите номер артикула соответствующего мотива.
- +<sup>7</sup> Надбавка к цене за элементы серии Design со вставками, см. стр. 73. Укажите номер артикула соответствующего мотива.
- +<sup>8</sup> Надбавка к цене за алюминиевую раму с л/к покрытием цвета Color, RAL по выбору или цвета, подходящего к поверхности Decograin, см. стр. 64. Укажите номер артикула цвета.
- +<sup>9</sup> Надбавка к цене за филенку алюминиевой рамы, см. стр. 35 – 37. Укажите номер артикула соответствующего варианта филенки.
- +<sup>15</sup> Надбавка к цене за алюминиевую раму NT с филенкой, см. стр. 73. Укажите номер артикула соответствующего варианта филенки.
- +<sup>16</sup> Надбавка к цене за коробку боковой двери цвета Color или RAL по выбору, см. стр. 67. Укажите номер артикула цвета.
- +<sup>17</sup> Надбавка к цене за покрытие поверхности ворот RollMatic цвета Color, см. стр. 64. Укажите номер артикула цвета.

<b>ЗАКАЗ</b>	№ заказчика: _____	№ заказа / комис.: _____	<b>* Данные обязательно сверять с данными на заводской табличке!</b>	
			Номер заказа: _____	№ ворот: _____
	Заказчик: _____		№ изделия: _____	Тип: _____
	Адрес доставки: _____		Год выпуска: _____	
Дата и город: _____		Печать и подпись _____		

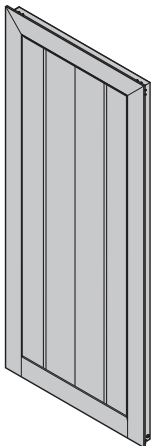

# 1. Коробка боковой двери, полотно боковой двери

Изделие	Описание	Период производства	№ арт.	Кол-во	€	
	<p><b>* 1.27 Полотно боковой двери, 2-створч., непроходная створка, М-гофр, НСТ 42</b></p> <p>Woodgrain Silkgrain Decograin Sandgrain По образцу RAL _____ Декоративная отделка Decograin Надбавка к цене за 3-точечное запираение</p>	<p>01.03.2019 – 01.03.2019 – 01.03.2019 – 01.03.2019 –</p>	<p>4015818 4015820 4015822 4015824</p>	<p>шт. _____ _____ _____ _____</p>		
			4007128	_____		
		<p><b>* 1.28 Полотно боковой двери, 2-створч., проходная створка, L-гофр, НСТ 42</b></p> <p>Woodgrain Silkgrain Decograin Sandgrain По образцу RAL _____ Декоративная отделка Decograin Надбавка к цене за 3-точечное запираение</p>	<p>01.03.2019 – 01.03.2019 – 01.03.2019 – 01.03.2019 –</p>	<p>4015825 4015827 4015829 4015831</p>	<p>шт. _____ _____ _____ _____</p>	
				4007128	_____	

- +<sup>1</sup> Надбавка к цене за полиэфировое грунтовочное покрытие цвета Color или RAL по выбору, см. стр. 64. Укажите номер артикула цвета.
- +<sup>2</sup> Надбавка к цене за отделку Decograin, Decopaint, Decocolor, см. стр. 68. Укажите номер артикула соответствующего варианта отделки поверхности Decograin, Decopaint.
- +<sup>3</sup> Надбавка к цене за остекление оконной коробки с филенкой, см. стр. 68 – 72. Укажите номер артикула соответствующего варианта остекления.
- +<sup>4</sup> Надбавка к цене за рамы окон с л/к покрытием цвета Color, RAL по выбору или цвета, подходящего к поверхности Decograin – см. стр. 65. Укажите номер артикула цвета.
- +<sup>5</sup> Надбавка к цене за элементы серии Design, см. стр. 37 – 41. Укажите номер артикула соответствующего мотива.
- +<sup>7</sup> Надбавка к цене за элементы серии Design со вставками, см. стр. 73. Укажите номер артикула соответствующего мотива.
- +<sup>8</sup> Надбавка к цене за алюминиевую раму с л/к покрытием цвета Color, RAL по выбору или цвета, подходящего к поверхности Decograin, см. стр. 64. Укажите номер артикула цвета.
- +<sup>9</sup> Надбавка к цене за филенку алюминиевой рамы, см. стр. 35 – 37. Укажите номер артикула соответствующего варианта филенки.
- +<sup>15</sup> Надбавка к цене за алюминиевую раму NT с филенкой, см. стр. 73. Укажите номер артикула соответствующего варианта филенки.
- +<sup>16</sup> Надбавка к цене за коробку боковой двери цвета Color или RAL по выбору, см. стр. 67. Укажите номер артикула цвета.
- +<sup>17</sup> Надбавка к цене за покрытие поверхности ворот RollMatic цвета Color, см. стр. 64. Укажите номер артикула цвета.

<b>ЗАКАЗ</b>	№ заказчика: _____	№ заказа/комис.: _____	<b>*Данные обязательно сверять с данными на заводской табличке!</b>	
			№ заказа: _____	№ ворот: _____
	Заказчик: _____		№ изделия: _____	Тип: _____
	Адрес доставки: _____		Год выпуска: _____	
Дата и город: _____		Печать и подпись _____		

# 1. Коробка боковой двери, полотно боковой двери

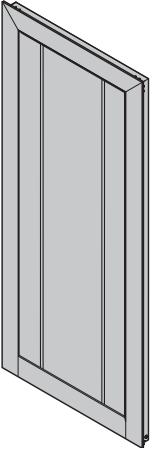
Изделие	Описание	Период производства	№ арт.	Кол-во	€
	<p><b>* 1.29 Полотно боковой двери, 2-створч., непроходная створка, L-гофр, HST 42</b></p> <p>Woodgrain</p> <p>Silkgrain</p> <p>Decograin</p> <p>Sandgrain</p> <p>По образцу RAL _____</p> <p>Декоративная отделка Decograin</p> <p>Надбавка к цене за 3-точечное запирание</p>	<p>01.03.2019 –</p> <p>01.03.2019 –</p> <p>01.03.2019 –</p> <p>01.03.2019 –</p>	<p>4015826</p> <p>4015828</p> <p>4015830</p> <p>4015832</p> <p>4007128</p>	<p>ШТ.</p> <p>_____</p> <p>_____</p> <p>_____</p> <p>_____</p> <p>_____</p> <p>_____</p>	

- +<sup>1</sup> Надбавка к цене за полиэстеровое грунтовочное покрытие цвета Color или RAL по выбору, см. стр. 64. Укажите номер артикула цвета.
- +<sup>2</sup> Надбавка к цене за отделку Decograin, Decopaint, Decocolor, см. стр. 68. Укажите номер артикула соответствующего варианта отделки поверхности Decograin, Decopaint.
- +<sup>3</sup> Надбавка к цене за остекление оконной коробки с филенкой, см. стр. 68 – 72. Укажите номер артикула соответствующего варианта остекления.
- +<sup>4</sup> Надбавка к цене за рамы окон с л/к покрытием цвета Color, RAL по выбору или цвета, подходящего к поверхности Decograin – см. стр. 65. Укажите номер артикула цвета.
- +<sup>5</sup> Надбавка к цене за элементы серии Design, см. стр. 37 – 41. Укажите номер артикула соответствующего мотива.
- +<sup>7</sup> Надбавка к цене за элементы серии Design со вставками, см. стр. 73. Укажите номер артикула соответствующего мотива.
- +<sup>8</sup> Надбавка к цене за алюминиевую раму с л/к покрытием цвета Color, RAL по выбору или цвета, подходящего к поверхности Decograin, см. стр. 64. Укажите номер артикула цвета.
- +<sup>9</sup> Надбавка к цене за филенку алюминиевой рамы, см. стр. 35 – 37. Укажите номер артикула соответствующего варианта филенки.
- +<sup>15</sup> Надбавка к цене за алюминиевую раму NT с филенкой, см. стр. 73. Укажите номер артикула соответствующего варианта филенки.
- +<sup>16</sup> Надбавка к цене за коробку боковой двери цвета Color или RAL по выбору, см. стр. 67. Укажите номер артикула цвета.
- +<sup>17</sup> Надбавка к цене за покрытие поверхности ворот RollMatic цвета Color, см. стр. 64. Укажите номер артикула цвета.

<b>ЗАКАЗ</b>	№ заказчика: _____	№ заказа / комис.: _____	<b>* Данные обязательно сверять с данными на заводской табличке!</b>	
			Номер заказа: _____	№ ворот: _____
	Заказчик: _____		№ изделия: _____	Тип: _____
	Адрес доставки: _____		Год выпуска: _____	
Дата и город: _____		Печать и подпись _____		

## 2. Секции двери

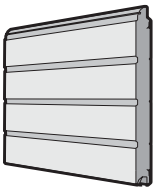
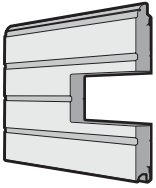
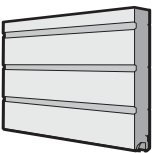
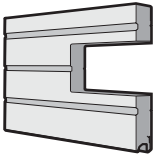
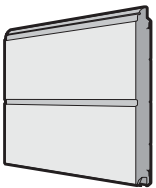
Изделие	Описание	Период производства	№ арт.	Кол-во	€
	* <b>2.1 Секция двери, двустенная, S-гофр</b> Woodgrain По образцу RAL _____	04.01.2016 –	4014012 ⌚	ШТ. _____ _____	
	* <b>2.2 Секция двери, двустенная, S-гофр с остеклением</b> Woodgrain По образцу RAL _____ Остекление По образцу RAL _____	04.01.2016 –	4014013 ⌚	ШТ. _____ _____ _____	
	* <b>2.3 Секция двери, верхняя, двустенная, S-гофр</b> Woodgrain По образцу RAL _____	04.01.2016 –	4014014 ⌚	ШТ. _____ _____	
	* <b>2.4 Секция двери, верхняя, двустенная, S-гофр с остеклением</b> Woodgrain По образцу RAL _____ Остекление По образцу RAL _____	04.01.2016 –	4014015 ⌚	ШТ. _____ _____ _____	
	* <b>2.5 Секция двери, двустенная, M-гофр</b> Woodgrain Silkgrain Micrograin Decograin Sandgrain По образцу RAL _____ Декоративная отделка Decograin	04.01.2016 – 04.01.2016 – 04.01.2016 – 04.01.2016 – 04.01.2016 –	4014016 ⌚ 4014017 ⌚ 4014018 ⌚ 4014019 ⌚ 4014020 ⌚	ШТ. _____ _____ _____ _____ _____	

+<sup>1</sup> Надбавка к цене за полиэфировое грунтовочное покрытие цвета Color или RAL по выбору, см. стр. 64. Укажите номер артикула цвета.

+<sup>2</sup> Надбавка к цене за отделку Decograin, Decoraint, см. стр. 68. Укажите номер артикула соответствующего варианта отделки поверхности Decograin, Decoraint.

+<sup>3</sup> Надбавка к цене за остекление рамы окна с филёнкой, см. стр. 68 – 72. Укажите номер артикула соответствующего варианта остекления.

+<sup>4</sup> Надбавка к цене за рамы окон с л/к покрытием цвета Color, RAL по выбору или цвета, подходящего к поверхности Decograin – см. стр. 65. Укажите номер артикула цвета.

+<sup>5</sup> Надбавка к цене за элементы серии Design, см. стр. 37 – 41. Укажите номер артикула соответствующего мотива.

+<sup>7</sup> Надбавка к цене за элементы серии Design со вставками, см. стр. 73. Укажите номер артикула соответствующего мотива.

+<sup>17</sup> Надбавка к цене за покрытие поверхности ворот RollMatic цвета Color, см. стр. 64. Укажите номер артикула цвета.

<b>ЗАКАЗ</b>	№ заказчика: _____	№ заказа/комис.: _____	<b>*Данные обязательно сверять с данными на заводской табличке!</b>	
			Номер заказа: _____	№ ворот: _____
	Заказчик: _____		№ изделия: _____	Тип: _____
	Адрес доставки: _____		Год выпуска: _____	
	Дата и город: _____		Печать и подпись _____	

## 2. Секции двери

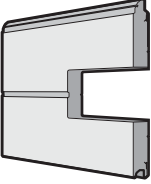
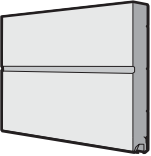
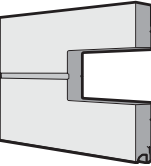
Изделие	Описание	Период производства	№ арт.	Кол-во	€		
	<b>* 2.6 Секция двери, двустенная, М-гофр с остеклением</b>  Woodgrain Silkgrain Micrograin Decograin Sandgrain По образцу RAL _____ Декоративная отделка Decograin Остекление По образцу RAL _____	04.01.2016– 04.01.2016– 04.01.2016– 04.01.2016– 04.01.2016–	4014021 ☒ 4014022 ☒ 4014023 ☒ 4014024 ☒ 4014025 ☒	ШТ. _____ _____ _____ _____ _____			
		<b>* 2.7 Секция двери, верхняя, двустенная, М-гофр</b>  Woodgrain Silkgrain Micrograin Decograin Sandgrain По образцу RAL _____ Декоративная отделка Decograin	04.01.2016– 04.01.2016– 04.01.2016– 04.01.2016– 04.01.2016–	4014026 ☒ 4014027 ☒ 4014028 ☒ 4014029 ☒ 4014030 ☒	ШТ. _____ _____ _____ _____ _____		
			<b>* 2.8 Секция двери, верхняя, двустенная, М-гофр с остеклением</b>  Woodgrain Silkgrain Micrograin Decograin Sandgrain По образцу RAL _____ Декоративная отделка Decograin Остекление По образцу RAL _____	04.01.2016– 04.01.2016– 04.01.2016– 04.01.2016– 04.01.2016–	4014031 ☒ 4014032 ☒ 4014033 ☒ 4014034 ☒ 4014035 ☒	ШТ. _____ _____ _____ _____ _____	

+<sup>1</sup> Надбавка к цене за полиэфировое грунтовочное покрытие цвета Color или RAL по выбору, см. стр. 64. Укажите номер артикула цвета.

+<sup>2</sup> Надбавка к цене за отделку Decograin, Decopaint, см. стр. 68. Укажите номер артикула соответствующего варианта отделки поверхности Decograin, Decopaint.

+<sup>3</sup> Надбавка к цене за остекление рамы окна с филенкой, см. стр. 68–72. Укажите номер артикула соответствующего варианта остекления.

+<sup>4</sup> Надбавка к цене за рамы окон с л/к покрытием цвета Color, RAL по выбору или цвета, подходящего к поверхности Decograin – см. стр. 65. Укажите номер артикула цвета.

+<sup>5</sup> Надбавка к цене за элементы серии Design, см. стр. 37–41. Укажите номер артикула соответствующего мотива.

+<sup>7</sup> Надбавка к цене за элементы серии Design со вставками, см. стр. 73. Укажите номер артикула соответствующего мотива.

+<sup>17</sup> Надбавка к цене за покрытие поверхности ворот RollMatic цвета Color, см. стр. 64. Укажите номер артикула цвета.

<b>ЗАКАЗ</b>	№ заказчика: _____	№ заказа / комис.: _____	<b>* Данные обязательно сверять с данными на заводской табличке!</b>	
			Номер заказа: _____	№ ворот: _____
	Заказчик: _____		№ изделия: _____	Тип: _____
	Адрес доставки: _____		Год выпуска: _____	
	Дата и город: _____		Печать и подпись _____	

## 2. Секции двери

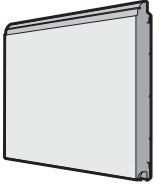
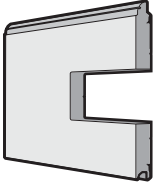
Изделие	Описание	Период производства	№ арт.	Кол-во	€	
	<b>* 2.9 Секция двери, двустенная, L-гофр</b>  Woodgrain Silkgrain Micrograin Decograin Sandgrain По образцу RAL _____ Декоративная отделка Decograin Мотив Мотив, цветное покрытие	04.01.2016 – 04.01.2016 – 04.01.2016 – 04.01.2016 – 04.01.2016 – 01.03.2019 –	4014036 ⌚ 4014037 ⌚ 4014038 ⌚ 4014039 ⌚ 4014040 ⌚ 4016910 ⌚	ШТ.  _____ _____ _____ _____ _____ _____		
		<b>* 2.10 Секция двери, двустенная, L-гофр с остеклением</b>  Woodgrain Silkgrain Micrograin Decograin Sandgrain По образцу RAL _____ Декоративная отделка Decograin Остекление По образцу RAL _____	04.01.2016 – 04.01.2016 – 04.01.2016 – 04.01.2016 – 04.01.2016 –	4014041 ⌚ 4014042 ⌚ 4014043 ⌚ 4014044 ⌚ 4014045 ⌚	ШТ.  _____ _____ _____ _____ _____ _____	

+<sup>1</sup> Надбавка к цене за полиэфировое грунтовочное покрытие цвета Color или RAL по выбору, см. стр. 64. Укажите номер артикула цвета.

+<sup>2</sup> Надбавка к цене за отделку Decograin, Decopaint, см. стр. 68. Укажите номер артикула соответствующего варианта отделки поверхности Decograin, Decopaint.

+<sup>3</sup> Надбавка к цене за остекление рамы окна с филенкой, см. стр. 68 – 72. Укажите номер артикула соответствующего варианта остекления.

+<sup>4</sup> Надбавка к цене за рамы окон с л/к покрытием цвета Color, RAL по выбору или цвета, подходящего к поверхности Decograin – см. стр. 65. Укажите номер артикула цвета.

+<sup>5</sup> Надбавка к цене за элементы серии Design, см. стр. 37 – 41. Укажите номер артикула соответствующего мотива.

+<sup>7</sup> Надбавка к цене за элементы серии Design со вставками, см. стр. 73. Укажите номер артикула соответствующего мотива.

+<sup>17</sup> Надбавка к цене за покрытие поверхности ворот RollMatic цвета Color, см. стр. 64. Укажите номер артикула цвета.

<b>ЗАКАЗ</b>	№ заказчика: _____	№ заказа/комис.: _____	<b>*Данные обязательно сверять с данными на заводской табличке!</b>	
			Номер заказа: _____	№ ворот: _____
	Заказчик: _____		№ изделия: _____	Тип: _____
	Адрес доставки: _____		Год выпуска: _____	
Дата и город: _____		Печать и подпись _____		

## 2. Секции двери

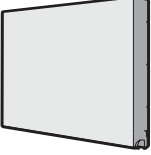
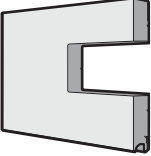
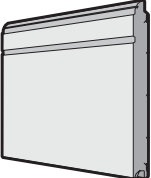
Изделие	Описание	Период производства	№ арт.	Кол-во	€		
	<p><b>* 2.11 Секция двери, верхняя, двустенная, L-гофр</b></p> <p>Woodgrain Silkgrain Micrograin Decograin Sandgrain По образцу RAL _____ Декоративная отделка Decograin Мотив Мотив, цветное покрытие</p>	<p>04.01.2016– 04.01.2016– 04.01.2016– 04.01.2016– 04.01.2016– 01.03.2019–</p>	<p>4014046 ☒ 4014047 ☒ 4014048 ☒ 4014049 ☒ 4014050 ☒ 4016910 ☒</p>	<p>ШТ. _____ _____ _____ _____ _____ _____ _____</p>			
		<p><b>* 2.12 Секция двери, верхняя, двустенная, L-гофр с остеклением</b></p> <p>Woodgrain Silkgrain Micrograin Decograin Sandgrain По образцу RAL _____ Декоративная отделка Decograin Остекление По образцу RAL _____</p>	<p>04.01.2016– 04.01.2016– 04.01.2016– 04.01.2016– 04.01.2016–</p>	<p>4014051 ☒ 4014052 ☒ 4014053 ☒ 4014054 ☒ 4014055 ☒</p>	<p>ШТ. _____ _____ _____ _____ _____ _____</p>		
			<p><b>* 2.13 Секция двери, двустенная, D-гофр</b></p> <p>Silkgrain По образцу RAL _____</p>	<p>04.01.2016–</p>	<p>4014056 ☒</p>	<p>ШТ. _____ _____</p>	

+1 Надбавка к цене за полиэстеровое грунтовочное покрытие цвета Color или RAL по выбору, см. стр. 64. Укажите номер артикула цвета.

+2 Надбавка к цене за отделку Decograin, Decopaint, см. стр. 68. Укажите номер артикула соответствующего варианта отделки поверхности Decograin, Decopaint.

+3 Надбавка к цене за остекление рамы окна с филенкой, см. стр. 68–72. Укажите номер артикула соответствующего варианта остекления.

+4 Надбавка к цене за рамы окон с л/к покрытием цвета Color, RAL по выбору или цвета, подходящего к поверхности Decograin – см. стр. 65. Укажите номер артикула цвета.

+5 Надбавка к цене за элементы серии Design, см. стр. 37–41. Укажите номер артикула соответствующего мотива.

+7 Надбавка к цене за элементы серии Design со вставками, см. стр. 73. Укажите номер артикула соответствующего мотива.

+17 Надбавка к цене за покрытие поверхности ворот RollMatic цвета Color, см. стр. 64. Укажите номер артикула цвета.

<b>ЗАКАЗ</b>	№ заказчика: _____	№ заказа / комис.: _____	<b>* Данные обязательно сверять с данными на заводской табличке!</b>	
			<b>Номер заказа:</b> _____	<b>№ ворот:</b> _____
	Заказчик: _____		<b>№ изделия:</b> _____	<b>Тип:</b> _____
	Адрес доставки: _____		<b>Год выпуска:</b> _____	
Дата и город: _____		Печать и подпись _____		

## 2. Секции двери

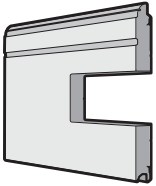
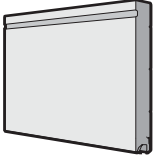
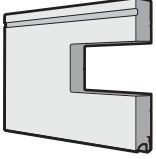
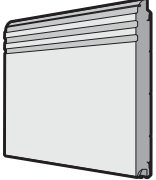
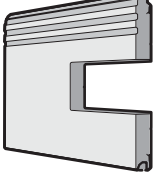
Изделие	Описание	Период производства	№ арт.	Кол-во	€
	* <b>2.14 Секция двери, двустенная, D-гофр с остеклением</b> Silkgrain По образцу RAL _____ Остекление По образцу RAL _____	04.01.2016 –	4014057 ⌚	шт. _____ _____ _____	
	* <b>2.15 Секция двери, верхняя, двустенная, D-гофр</b> Silkgrain По образцу RAL _____	04.01.2016 –	4014058 ⌚	шт. _____ _____	
	* <b>2.16 Секция двери, верхняя, двустенная, D-гофр с остеклением</b> Silkgrain По образцу RAL _____ Остекление По образцу RAL _____	04.01.2016 –	4014059 ⌚	шт. _____ _____ _____	
	* <b>2.17 Секция двери, двустенная, T-гофр</b> Silkgrain По образцу RAL _____ Мотив вставки	04.01.2016 –	4014060 ⌚	шт. _____ _____	
	* <b>2.18 Секция двери, двустенная, T-гофр с остеклением</b> Silkgrain По образцу RAL _____ Остекление По образцу RAL _____ Мотив вставки	04.01.2016 –	4014061 ⌚	шт. _____ _____ _____	

+<sup>1</sup> Надбавка к цене за полиэстеровое грунтовочное покрытие цвета Color или RAL по выбору, см. стр. 64. Укажите номер артикула цвета.

+<sup>2</sup> Надбавка к цене за отделку Decograin, Decopaint, см. стр. 68. Укажите номер артикула соответствующего варианта отделки поверхности Decograin, Decopaint.

+<sup>3</sup> Надбавка к цене за остекление рамы окна с филенкой, см. стр. 68 – 72. Укажите номер артикула соответствующего варианта остекления.

+<sup>4</sup> Надбавка к цене за рамы окон с л/к покрытием цвета Color, RAL по выбору или цвета, подходящего к поверхности Decograin – см. стр. 65. Укажите номер артикула цвета.







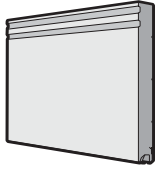

+<sup>5</sup> Надбавка к цене за элементы серии Design, см. стр. 37 – 41. Укажите номер артикула соответствующего мотива.

+<sup>7</sup> Надбавка к цене за элементы серии Design со вставками, см. стр. 73. Укажите номер артикула соответствующего мотива.

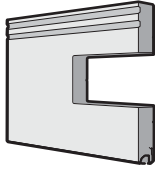
+<sup>17</sup> Надбавка к цене за покрытие поверхности ворот RollMatic цвета Color, см. стр. 64. Укажите номер артикула цвета.

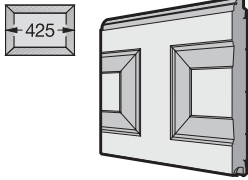
<b>ЗАКАЗ</b>	№ заказчика: _____	№ заказа/комис.: _____	<b>*Данные обязательно сверять с данными на заводской табличке!</b>	
			Номер заказа: _____	№ ворот: _____
	Заказчик: _____		№ изделия: _____	Тип: _____
	Адрес доставки: _____		Год выпуска: _____	
Дата и город: _____		Печать и подпись _____		

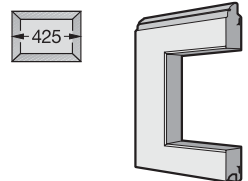
## 2. Секции двери

Изделие	Описание	Период производства	№ арт.	Кол-во	€
	* <b>2.19 Секция двери, верхняя, двустенная, Т-гофр</b> Silkgrain По образцу RAL _____ Мотив вставки	04.01.2016 –	4014062 	ШТ. _____ _____ _____	
	* <b>2.20 Секция двери, верхняя, двустенная, Т-гофр с остеклением</b> Silkgrain По образцу RAL _____ Остекление По образцу RAL _____ Мотив вставки	04.01.2016 –	4014063 	ШТ. _____ _____ _____	
	* <b>2.21 Секция двери, двустенная, S-кассета</b> Woodgrain Decograin По образцу RAL _____ Декоративная отделка Decograin	04.01.2016 – 04.01.2016 –	4014064  4014065 	ШТ. _____ _____ _____	
	* <b>2.22 Секция двери, двустенная, S-кассета с остеклением</b> Woodgrain Decograin По образцу RAL _____ Декоративная отделка Decograin Остекление По образцу RAL _____	04.01.2016 – 04.01.2016 –	4014066  4014067 	ШТ. _____ _____ _____	

+<sup>1</sup> Надбавка к цене за полиэфировое грунтовочное покрытие цвета Color или RAL по выбору, см. стр. 64. Укажите номер артикула цвета.

+<sup>2</sup> Надбавка к цене за отделку Decograin, Decopaint, см. стр. 68. Укажите номер артикула соответствующего варианта отделки поверхности Decograin, Decopaint.

+<sup>3</sup> Надбавка к цене за остекление рамы окна с филенкой, см. стр. 68 – 72. Укажите номер артикула соответствующего варианта остекления.

+<sup>4</sup> Надбавка к цене за рамы окон с л/к покрытием цвета Color, RAL по выбору или цвета, подходящего к поверхности Decograin – см. стр. 65. Укажите номер артикула цвета.

+<sup>5</sup> Надбавка к цене за элементы серии Design, см. стр. 37 – 41. Укажите номер артикула соответствующего мотива.

+<sup>7</sup> Надбавка к цене за элементы серии Design со вставками, см. стр. 73. Укажите номер артикула соответствующего мотива.

+<sup>17</sup> Надбавка к цене за покрытие поверхности ворот RollMatic цвета Color, см. стр. 64. Укажите номер артикула цвета.

<b>ЗАКАЗ</b>	№ заказчика: _____	№ заказа / комис.: _____	<b>* Данные обязательно сверять с данными на заводской табличке!</b>	
			<b>Номер заказа:</b> _____	<b>№ ворот:</b> _____
	Заказчик: _____		<b>№ изделия:</b> _____	<b>Тип:</b> _____
	Адрес доставки: _____		<b>Год выпуска:</b> _____	
Дата и город: _____		Печать и подпись _____		

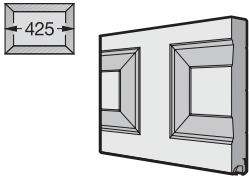
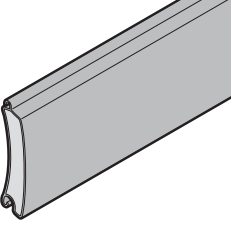

## 2. Секции двери

Изделие	Описание	Период производства	№ арт.	Кол-во	€	
	<p><b>* 2.23 Секция двери, верхняя, двустенная, S-кассета</b></p> <p>Woodgrain Decograin По образцу RAL _____ Декоративная отделка Decograin</p>	<p>04.01.2016 – 04.01.2016 –</p>	<p>4014068 ⌘ 4014069 ⌘</p>	<p>ШТ. _____ _____ _____</p>		
	<p><b>* 2.24 Секция двери, верхняя, двустенная, S-кассета с остеклением</b></p> <p>Woodgrain Decograin По образцу RAL _____ Декоративная отделка Decograin Остекление По образцу RAL _____</p>	<p>04.01.2016 – 04.01.2016 –</p>	<p>4014070 ⌘ 4014071 ⌘</p>	<p>ШТ. _____ _____ _____</p>		
	<p><b>* 2.25 Секция двери RollMatic</b></p> <p>Цветное покрытие Decopaint Decograin Цветное покрытие RollMatic Декоративная отделка Decograin Декоративная отделка Decopaint</p>	<p>04.01.2016 – 04.01.2016 – 04.01.2016 –</p>	<p>4014127 ⌘ 4014128 ⌘ 4014129 ⌘</p>	<p>ШТ. _____ _____ _____</p>	<p>② /м ② /м ② /м +<sup>17</sup> +<sup>2</sup> +<sup>2</sup></p>	
	<p><b>2.26 Секция двери RollMatic</b></p> <p>Цвет, верхняя Decopaint, верхняя Decograin, верхняя Цветное покрытие RollMatic Декоративная отделка Decograin Декоративная отделка Decopaint</p>	<p>04.01.2016 – 04.01.2016 – 04.01.2016 –</p>	<p>4014136 ⌘ 4014137 ⌘ 4014138 ⌘</p>	<p>ШТ. _____ _____ _____</p>	<p>② /м ② /м ② /м +<sup>17</sup> +<sup>2</sup> +<sup>2</sup></p>	

+<sup>1</sup> Надбавка к цене за полиэфировое грунтовочное покрытие цвета Color или RAL по выбору, см. стр. 64. Укажите номер артикула цвета.

+<sup>2</sup> Надбавка к цене за отделку Decograin, Decopaint, см. стр. 68. Укажите номер артикула соответствующего варианта отделки поверхности Decograin, Decopaint.

+<sup>3</sup> Надбавка к цене за остекление рамы окна с филенкой, см. стр. 68 – 72. Укажите номер артикула соответствующего варианта остекления.

+<sup>4</sup> Надбавка к цене за рамы окон с л/к покрытием цвета Color, RAL по выбору или цвета, подходящего к поверхности Decograin – см. стр. 65. Укажите номер артикула цвета.



+<sup>5</sup> Надбавка к цене за элементы серии Design, см. стр. 37 – 41. Укажите номер артикула соответствующего мотива.

+<sup>7</sup> Надбавка к цене за элементы серии Design со вставками, см. стр. 73. Укажите номер артикула соответствующего мотива.

+<sup>17</sup> Надбавка к цене за покрытие поверхности ворот RollMatic цвета Color, см. стр. 64. Укажите номер артикула цвета.

<b>ЗАКАЗ</b>	№ заказчика: _____		№ заказа/комис.: _____		<b>*Данные обязательно сверять с данными на заводской табличке!</b>	
					Номер заказа: _____	
					№ ворот: _____	
	Заказчик: _____				№ изделия: _____	
					Тип: _____	
Адрес доставки: _____				Год выпуска: _____		
Дата и город: _____				Печать и подпись _____		

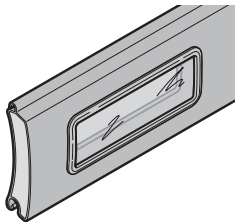
## 2. Секции двери

Изделие	Описание	Период производства	№ арт.	Кол-во	€	
	<b>2.27 Секция двери RollMatic, элемент с прозрачным остеклением из пластмассы</b>			ШТ.		
	Цветное покрытие	04.01.2016 –	4014130 	_____	②	/м
	Decopaint	04.01.2016 –	4014131 	_____	②	/м
	Decograin	04.01.2016 –	4014132 	_____	②	/м
	Цветное покрытие RollMatic			_____		+17
	Декоративная отделка Decograin			_____		+2
	Декоративная отделка Decopaint			_____		+2
	<b>2.28 Секция двери RollMatic, вентиляционная решетка</b>			ШТ.		
	Цветное покрытие	04.01.2016 –	4014133 	_____	②	/м
	Decopaint	04.01.2016 –	4014134 	_____	②	/м
	Decograin	04.01.2016 –	4014135 	_____	②	/м
	Цветное покрытие RollMatic			_____		+17
	Декоративная отделка Decograin			_____		+2
	Декоративная отделка Decopaint			_____		+2

+<sup>1</sup> Надбавка к цене за полиэфировое грунтовочное покрытие цвета Color или RAL по выбору, см. стр. 64. Укажите номер артикула цвета.

+<sup>2</sup> Надбавка к цене за отделку Decograin, Decopaint, см. стр. 68. Укажите номер артикула соответствующего варианта отделки поверхности Decograin, Decopaint.

+<sup>3</sup> Надбавка к цене за остекление рамы окна с филенкой, см. стр. 68 – 72. Укажите номер артикула соответствующего варианта остекления.

+<sup>4</sup> Надбавка к цене за рамы окон с л/к покрытием цвета Color, RAL по выбору или цвета, подходящего к поверхности Decograin – см. стр. 65. Укажите номер артикула цвета.



+<sup>5</sup> Надбавка к цене за элементы серии Design, см. стр. 37 – 41. Укажите номер артикула соответствующего мотива.

+<sup>7</sup> Надбавка к цене за элементы серии Design со вставками, см. стр. 73. Укажите номер артикула соответствующего мотива.

+<sup>17</sup> Надбавка к цене за покрытие поверхности ворот RollMatic цвета Color, см. стр. 64. Укажите номер артикула цвета.

<b>ЗАКАЗ</b>	№ заказчика: _____	№ заказа / комис.: _____	<b>*Данные обязательно сверять с данными на заводской табличке!</b>	
			<b>Номер заказа:</b> _____	<b>№ ворот:</b> _____
	Заказчик: _____		<b>№ изделия:</b> _____	<b>Тип:</b> _____
	Адрес доставки: _____		<b>Год выпуска:</b> _____	
	Дата и город: _____		Печать и подпись _____	

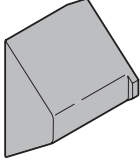
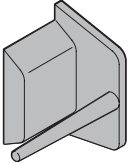
### 3. Принадлежности

Изделие	Описание	Период производства	№ арт.	Кол-во	€
	<b>3.1 Вставка внутри NT 60</b> 10 шт.	04.01.2016 –	3093607 •	шт. _____	②
	<b>3.2 Вставка снаружи NT 60</b> 10 шт.	04.01.2016 –	3093608 •	шт. _____	②
*	 <p><b>Укажите размер остекления в свету:</b> Ш _____ мм x В _____ мм</p> <p><b>3.3 Заполнение дверного полотна для алюминиевых рам</b></p> <p>Двойное остекление из пластмассы, прозрачное, прозрачное 26 мм, S2</p> <p>Двойное остекление из поликарбоната, прозрачное, прозрачное 26 мм, C2</p> <p><b>Двойное остекление из пластмассы, с оттенком</b></p> <p>серого цвета, 26 мм, A2 коричневого цвета, 26 мм, B2 белого цвета, 26 мм, M2</p> 			шт. _____	
		04.01.2016 –	4007848 ⌚	_____	
		04.01.2016 –	4007852 ⌚	_____	
		01.07.2016 –	4014661 ⌚	_____	
		01.07.2016 –	4014662 ⌚	_____	
		01.07.2016 –	4014663 ⌚	_____	

+<sup>18</sup> Надбавка к цене за профили NT цвета Color, RAL по выбору или цвета, подходящего к поверхности DecoGrain, см. стр. 66. Укажите номер артикула цвета.

<b>ЗАКАЗ</b>	№ заказчика: _____	№ заказа/комис.: _____	<b>*Данные обязательно сверять с данными на заводской табличке!</b>	
	Заказчик: _____	Адрес доставки: _____	Номер заказа: _____	№ ворот: _____
	Дата и город: _____	Печать и подпись: _____	№ изделия: _____	Тип: _____
			Год выпуска: _____	



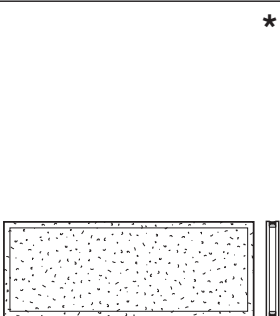
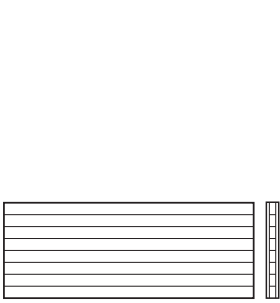
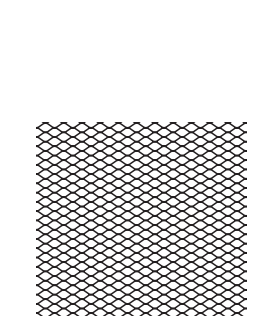

### 3. Принадлежности

Изделие	Описание	Период производства	№ арт.	Кол-во	€
<p>*</p> 	<p>Укажите размер остекления в свету: Ш _____ мм x В _____ мм</p> <p><b>3.4 Заполнение дверного полотна для алюминиевых рам</b></p> <p>Двойное остекление из пластмассы, кристаллической структуры, кристаллической структуры 26 мм, U2</p>	04.01.2016 –	4014199 ⌚	ШТ. _____	
	<p>Укажите размер остекления в свету: Ш _____ мм x В _____ мм</p> <p><b>3.5 Заполнение дверного полотна для алюминиевых рам</b></p> <p>Двойной блок остекления с перегородками 16 мм, S</p>	04.01.2016 –	3047215 ⌚	ШТ. _____	
	<p>Укажите размер остекления в свету: Ш _____ мм x В _____ мм</p> <p><b>3.6 Заполнение дверного полотна для алюминиевых рам</b></p> <p>Тянутая решетка Нержавеющая сталь, SE</p>	04.01.2016 –	4004609 ⌚	ШТ. _____	

+18 Надбавка к цене за профили NT цвета Color, RAL по выбору или цвета, подходящего к поверхности Decograin, см. стр. 66. Укажите номер артикула цвета.

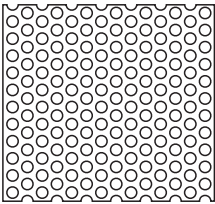
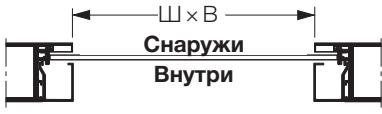
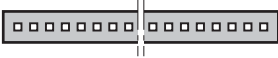
<b>ЗАКАЗ</b>	№ заказчика: _____	№ заказа / комис.: _____	<b>*Данные обязательно сверять с данными на заводской табличке!</b>	
			Номер заказа: _____	№ ворот: _____
	Заказчик: _____		№ изделия: _____	Тип: _____
	Адрес доставки: _____		Год выпуска: _____	
Дата и город: _____		Печать и подпись _____		















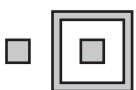

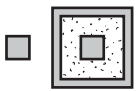



### 3. Принадлежности

Изделие	Описание	Период производства	№ арт.	Кол-во	€
	 <p>Укажите размер остекления в свету: Ш _____ мм x В _____ мм</p> <p><b>3.7 Перфорированный лист</b> Нержавеющая сталь, LB</p>	01.07.2016 –	4014664 ⌚	шт. _____	
	<p><b>3.8 Элемент серии Design, мотив 450, для боковой двери</b> Надбавка к цене, без перфорации Надбавка к цене за цветное покрытие</p>	01.03.2003 –	4010615 ⌚ 4002409 ⌚ 4016911 ⌚	шт. _____ _____ _____ ②	/м /м
	<p><b>3.9 Элемент серии Design, мотив 451</b> Надбавка к цене за цветное покрытие</p>	01.03.2003 –	3059712 ⌚ 4016910 ⌚	шт. _____ _____	
	<p><b>3.10 Элемент серии Design, мотив 461</b> прозрачное стекло, прозрачное стекло кристаллической структуры, прозрачное стекло кристаллической структуры, Безопасное многослойное стекло, прозрачное Надбавка к цене за цветное покрытие</p>	01.03.2003 – 01.03.2003 – 30.06.2016 01.07.2016 – 01.07.2016 –	4005818 ⌚ 4014292 ⌚ 4005819 ⌚ 4016923 ⌚ 4016910 ⌚	шт. _____ _____ _____ _____ _____	
	<p><b>3.11 Элемент серии Design, мотив 452</b> Надбавка к цене за цветное покрытие</p>	01.03.2003 –	3059713 ⌚ 4016910 ⌚	шт. _____ _____	

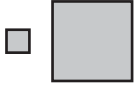
+<sup>18</sup> Надбавка к цене за профили NT цвета Color, RAL по выбору или цвета, подходящего к поверхности Decograin, см. стр. 66. Укажите номер артикула цвета.

<b>ЗАКАЗ</b>	№ заказчика: _____	№ заказа/комис.: _____	<b>*Данные обязательно сверять с данными на заводской табличке!</b>	
			Номер заказа: _____	№ ворот: _____
	Заказчик: _____		№ изделия: _____	Тип: _____
	Адрес доставки: _____		Год выпуска: _____	
	Дата и город: _____		Печать и подпись _____	





### 3. Принадлежности

Изделие	Описание	Период производства	№ арт.	Кол-во	€
	<b>3.12 Элемент серии Design, мотив 462</b> прозрачное стекло, прозрачное стекло кристаллической структуры, прозрачное стекло кристаллической структуры, кристаллической структуры Надбавка к цене за цветное покрытие	01.03.2003 –	4005828 	ШТ. _____	
		01.03.2003 – 30.06.2016	4014293 	_____	
		01.07.2016 –	4005829 	_____	
			4016910 	_____	
	<b>3.13 Элемент серии Design, мотив 453</b> Надбавка к цене за цветное покрытие	01.03.2018 –	3059714 	ШТ. _____	
			4016910 	_____	
	<b>3.14 Элемент серии Design, мотив 463</b> прозрачное стекло, прозрачное стекло кристаллической структуры, прозрачное стекло кристаллической структуры, кристаллической структуры Надбавка к цене за цветное покрытие	01.03.2018 –	4005838 	ШТ. _____	
		01.03.2018 –	4005839 	_____	
		01.03.2018 –	4015982 	_____	
			4016910 	_____	
	<b>3.15 Элемент серии Design, мотив 454</b> Надбавка к цене за цветное покрытие	01.03.2003 –	3059715 	ШТ. _____	
			4016910 	_____	
	<b>3.16 Элемент серии Design, мотив 455</b> Надбавка к цене за цветное покрытие	01.03.2018 –	3059716 	ШТ. _____	
			4016910 	_____	
	<b>3.17 Элемент серии Design, мотив 456</b> Надбавка к цене за цветное покрытие	01.03.2003 –	3059717 	ШТ. _____	
			4016910 	_____	

+<sup>18</sup> Надбавка к цене за профили NT цвета Color, RAL по выбору или цвета, подходящего к поверхности Decograin, см. стр. 66. Укажите номер артикула цвета.

<b>ЗАКАЗ</b>	№ заказчика: _____ № заказа / комис.: _____		<b>*Данные обязательно сверять с данными на заводской табличке!</b>	
			Номер заказа: _____	№ ворот: _____
	Заказчик: _____		№ изделия: _____	Тип: _____
	Адрес доставки: _____		Год выпуска: _____	
Дата и город: _____		Печать и подпись _____		

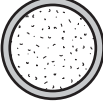

### 3. Принадлежности

Изделие	Описание	Период производства	№ арт.	Кол-во	€
	<b>3.18 Элемент серии Design, мотив 457</b> Надбавка к цене за цветное покрытие	01.03.2003 –	3059718 ⌚ 4016910 ⌚	шт. _____ _____	
	<b>3.19 Элемент серии Design, мотив 458</b> Надбавка к цене за цветное покрытие	01.03.2003 –	3059719 ⌚ 4016910 ⌚	шт. _____ _____	
	<b>3.20 Элемент серии Design, мотив 459</b> Надбавка к цене за цветное покрытие	01.03.2003 –	3070282 ⌚ 4016910 ⌚	шт. _____ _____	
	<b>3.21 Элемент серии Design, мотив 469</b> прозрачное стекло, прозрачное стекло кристаллической структуры, прозрачное стекло кристаллической структуры, кристаллической структуры Надбавка к цене за цветное покрытие	01.03.2003 – 01.03.2003 – 30.06.2016 01.07.2016 –	4005848 ⌚ 4014294 ⌚ 4005849 ⌚ 4016910 ⌚	шт. _____ _____ _____ _____	
	<b>3.22 Элемент серии Design, мотив 460</b> Надбавка к цене за цветное покрытие	01.03.2003 –	4016032 ⌚ 4016910 ⌚	шт. _____ _____	

+<sup>18</sup> Надбавка к цене за профили NT цвета Color, RAL по выбору или цвета, подходящего к поверхности Deco grain, см. стр. 66. Укажите номер артикула цвета.

<b>ЗАКАЗ</b>	№ заказчика: _____	№ заказа/комис.: _____	<b>*Данные обязательно сверять с данными на заводской табличке!</b>	
			Номер заказа: _____	№ ворот: _____
	Заказчик: _____		№ изделия: _____	Тип: _____
	Адрес доставки: _____		Год выпуска: _____	
Дата и город: _____		Печать и подпись _____		

### 3. Принадлежности

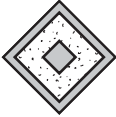









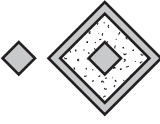



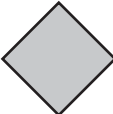

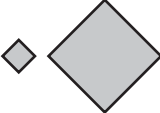
Изделие	Описание	Период производства	№ арт.	Кол-во	€
	<b>3.23 Элемент серии Design, мотив 471</b> Надбавка к цене за цветное покрытие	01.03.2016 –	4014434  4016910 	ШТ. _____ _____	
	<b>3.24 Элемент серии Design, мотив 481</b> прозрачное стекло, прозрачное стекло кристаллической структуры, кристаллической структуры Безопасное многослойное стекло, прозрачное Надбавка к цене за цветное покрытие	01.03.2016 – 01.03.2016 – 01.07.2016 –	4014436  4014435  4016924  4016910 	ШТ. _____ _____ _____ _____	
	<b>3.25 Элемент серии Design, мотив 472</b> Надбавка к цене за цветное покрытие	01.03.2018 –	4015980  4016910 	ШТ. _____ _____	
	<b>3.26 Элемент серии Design, мотив 482</b> прозрачное стекло, прозрачное стекло кристаллической структуры, кристаллической структуры Надбавка к цене за цветное покрытие	01.03.2018 – 01.03.2018 –	4016003  4016004  4016910 	ШТ. _____ _____ _____	
	<b>3.27 Элемент серии Design, мотив 473</b> Надбавка к цене за цветное покрытие	01.03.2018 –	4015981  4016910 	ШТ. _____ _____	

+<sup>18</sup> Надбавка к цене за профили NT цвета Color, RAL по выбору или цвета, подходящего к поверхности Decograin, см. стр. 66. Укажите номер артикула цвета.

<b>ЗАКАЗ</b>	№ заказчика: _____	№ заказа / комис.: _____	<b>*Данные обязательно сверять с данными на заводской табличке!</b>	
			Номер заказа: _____	№ ворот: _____
	Заказчик: _____		№ изделия: _____	Тип: _____
	Адрес доставки: _____		Год выпуска: _____	
	Дата и город: _____		Печать и подпись _____	



### 3. Принадлежности

Изделие	Описание	Период производства	№ арт.	Кол-во	€
	<b>3.28 Элемент серии Design, мотив 483</b> прозрачное стекло, прозрачное стекло кристаллической структуры, кристаллической структуры Надбавка к цене за цветное покрытие	01.03.2018 –	4016001 	шт. _____	
		01.03.2018 –	4016002 	шт. _____	
			4016910 	шт. _____	
	<b>3.29 Элемент серии Design, мотив 474</b> Надбавка к цене за цветное покрытие	01.03.2018 –	4016056 	шт. _____	
			4016910 	шт. _____	
	<b>3.30 Элемент серии Design, мотив 475</b> Надбавка к цене за цветное покрытие	01.03.2018 –	4016057 	шт. _____	
			4016910 	шт. _____	
123... abcdef	<b>3.31 Элемент серии Design: номер дома 0-9, a-f, 8 см</b> Надбавка к цене за цветное покрытие	01.03.2018 –	4016634 	шт. _____	②
			4016910 	шт. _____	②
123... abcdef	<b>3.32 Элемент серии Design: номер дома 0-9, a-f, 15 см</b> Надбавка к цене за цветное покрытие	01.03.2018 –	4016635 	шт. _____	②
			4016910 	шт. _____	②
	<b>3.33 Элемент серии Design «Не загораживать выезд!», 8 см</b> Надбавка к цене за цветное покрытие	01.03.2018 –	4016686 	шт. _____	
			4016910 	шт. _____	

+<sup>18</sup> Надбавка к цене за профили NT цвета Color, RAL по выбору или цвета, подходящего к поверхности Decograin, см. стр. 66. Укажите номер артикула цвета.

<b>ЗАКАЗ</b>	№ заказчика: _____		№ заказа/комис.: _____		<b>*Данные обязательно сверять с данными на заводской табличке!</b>	
					Номер заказа: _____	
					№ ворот: _____	
	Заказчик: _____				№ изделия: _____	
					Тип: _____	
Адрес доставки: _____				Год выпуска: _____		
Дата и город: _____				Печать и подпись _____		

### 3. Принадлежности

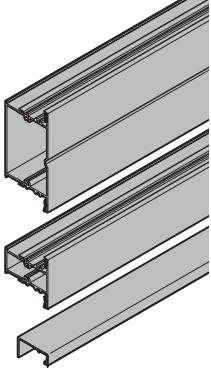
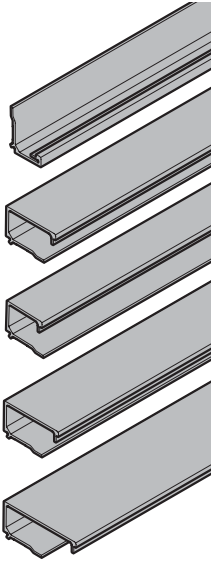
Изделие	Описание	Период производства	№ арт.	Кол-во	€
	<b>* 3.34 Горизонтальные промежуточные профили для боковой двери с алюминиевой рамой РТ4</b>  Профиль перекладины 120 мм Профиль перекладины 60 мм По образцу RAL _____ Накладной профиль 60 мм	04.01.2016 –	4014171	ШТ. _____	② /м
		04.01.2016 –	4014172	ШТ. _____	② /м
		04.01.2016 –	4014369	ШТ. _____	② /м
					+18
	<b>* 3.35 Штапики для остекления</b>  LPU 42, алюминий, черного цвета RollMatic, алюминий, анодированный RollMatic, алюминий, черного цвета Двойное остекление из пластмассы, прозрачное, прозрачное, 26 мм Двойное остекление из поликарбоната, прозрачное, прозрачное, 26 мм, С2 Двойное остекление из пластмассы, кристаллической структуры, кристаллической структуры, 26 мм, U2 Двойной блок остекления с перегородками внутри, 16 мм, S Тянутая решетка, нерж. сталь, SE	04.01.2016 –	3094040	ШТ. _____	② /м
		04.01.2016 –	4014150	ШТ. _____	② /м
		10.02.2017 –	4015566	ШТ. _____	② /м
		04.01.2016 –	3094038	ШТ. _____	② /м
		04.01.2016 –	3094038	ШТ. _____	② /м
		04.01.2016 –	3094038	ШТ. _____	② /м
	04.01.2016 –	3094046	ШТ. _____	② /м	
	04.01.2016 –	3094044	ШТ. _____	② /м	

+18 Надбавка к цене за профили NT цвета Color, RAL по выбору или цвета, подходящего к поверхности Decograin, см. стр. 66. Укажите номер артикула цвета.

<b>ЗАКАЗ</b>	№ заказчика: _____	№ заказа / комис.: _____	<b>* Данные обязательно сверять с данными на заводской табличке!</b>	
			Номер заказа: _____	№ ворот: _____
	Заказчик: _____		№ изделия: _____	Тип: _____
	Адрес доставки: _____		Год выпуска: _____	
	Дата и город: _____		Печать и подпись _____	

### 3. Принадлежности

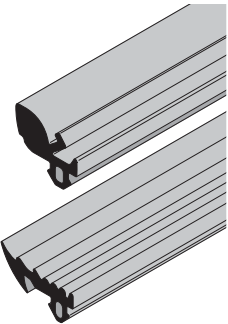
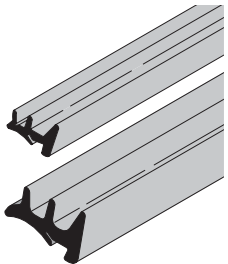
Изделие	Описание	Период производства	№ арт.	Кол-во	€
	<b>* 3.36 Уплотнение для штапиков для остекления, снаружи</b>			шт.	
	LPU 42, алюминий, черного цвета	04.01.2016 –	3091576 ⌚	_____	② /м
	RollMatic, алюминий, черного цвета	04.01.2016 –	3091576 ⌚	_____	② /м
	Двойное остекление из пластмассы, прозрачное, прозрачное, 26 мм, S2	04.01.2016 –	3091576 ⌚	_____	② /м
	Двойное остекление из поликарбоната, прозрачное, прозрачное, 26 мм, C2	04.01.2016 –	3091576 ⌚	_____	② /м
	Двойное остекление из пластмассы, кристаллической структуры, кристаллической структуры, 26 мм, U2	04.01.2016 –	3091576 ⌚	_____	② /м
	Двойной блок остекления с перегородками внутри, 16 мм, S	04.01.2016 –	3091576 ⌚	_____	② /м
Тяннутая решетка, нерж. сталь, SE	04.01.2016 –	3091577 ⌚	_____	② /м	
	<b>* 3.37 Уплотнение для штапиков для остекления, внутри</b>			шт.	
	LPU 42, алюминий, черного цвета	04.01.2016 –	3061831 ⌚	_____	② /м
	RollMatic, алюминий, черного цвета	04.01.2016 –	3045680 ⌚	_____	② /м
	Двойное остекление из пластмассы, прозрачное, прозрачное, 26 мм, S2	04.01.2016 –	3061831 ⌚	_____	② /м
	Двойное остекление из поликарбоната, прозрачное, прозрачное, 26 мм, C2	04.01.2016 –	3061831 ⌚	_____	② /м
	Двойное остекление из пластмассы, кристаллической структуры, кристаллической структуры, 26 мм, U2	04.01.2016 –	3061831 ⌚	_____	② /м
	Двойной блок остекления с перегородками внутри, 16 мм, S	04.01.2016 –	3061831 ⌚	_____	② /м
Тяннутая решетка, нерж. сталь, SE	04.01.2016 –	3045680 ⌚	_____	② /м	

+<sup>18</sup> Надбавка к цене за профили NT цвета Color, RAL по выбору или цвета, подходящего к поверхности Decograin, см. стр. 66. Укажите номер артикула цвета.

<b>ЗАКАЗ</b>	№ заказчика: _____	№ заказа/комис.: _____	<b>*Данные обязательно сверять с данными на заводской табличке!</b>	
			Номер заказа: _____	№ ворот: _____
	Заказчик: _____		№ изделия: _____	Тип: _____
	Адрес доставки: _____		Год выпуска: _____	
	Дата и город: _____		Печать и подпись _____	

## 4. Элементы направляющих

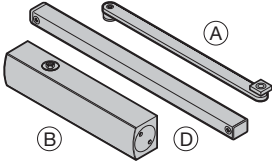
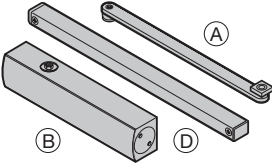
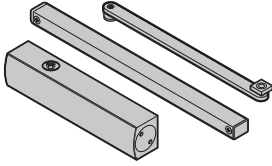
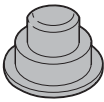
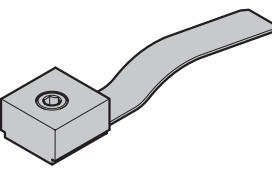
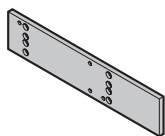
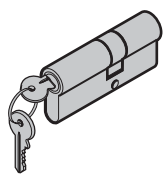
Изделие	Описание	Период производства	№ арт.	Кол-во	€
	<b>4.1 Дверной доводчик</b> TS 5000 в комплекте с шиной скольжения TS 5000 без рычажного механизма (B) Рычаг с шиной скольжения (A) + (D)	01.03.2003–31.01.2007	3053242 •	ШТ. _____	
		01.03.2003–31.01.2007	3053244 •	ШТ. _____	
		01.03.2003–31.01.2007	3053245 •	ШТ. _____	
	<b>4.2 Дверной доводчик</b> TS 5000S с задержкой закрывания, в комплекте с шиной скольжения TS 5000S без рычажного механизма (B) Рычаг с шиной скольжения (A) + (D)	01.03.2003–31.01.2007	3059745 •	ШТ. _____	
		01.03.2003–31.01.2007	3059677 •	ШТ. _____	
		01.03.2003–31.01.2007	3053245 •	ШТ. _____	
	<b>4.3 Дверной доводчик TS 33, в комплекте</b>	01.03.2013–	3093392 •	ШТ. _____	
	<b>4.4 Винт для TS 33, TS 11</b>		4014386 ⚙️	ШТ. _____	②
	<b>4.5 Пружинный зажим</b>	01.04.2015–	3093550 •	ШТ. _____	②
	<b>4.6 Пластина основания доводчика двери для TS 4000, TS 5000 с комплектом крепежных деталей</b>  для боковой двери для калитки	01.06.1999–31.01.2007	3053335 •	ШТ. _____	②
		01.05.2000–31.01.2007	3021165 •	ШТ. _____	②
	<b>4.7 Двойной профильный цилиндр, тип профиля 1, для деревянной боковой двери и калитки, закрывающийся разными ключами</b>  <b>35,0 + 30,0 мм</b>	18.11.2013–	3091446 •	ШТ. _____	②



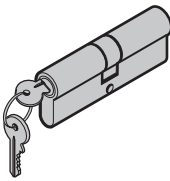
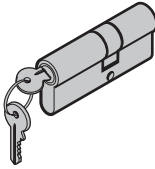
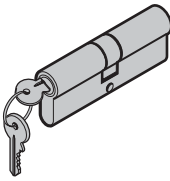
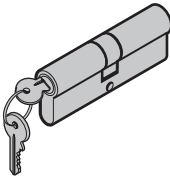
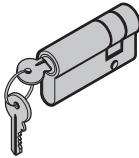
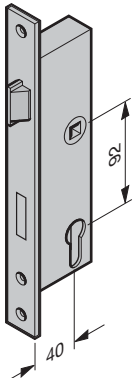

<b>ЗАКАЗ</b>	№ заказчика: _____	№ заказа / комис.: _____	<b>*Данные обязательно сверять с данными на заводской табличке!</b>		
			Номер заказа: _____	№ ворот: _____	
	Заказчик: _____		№ изделия: _____	Тип: _____	
	Адрес доставки: _____		Год выпуска: _____		
	Дата и город: _____		Печать и подпись _____		

## 4. Элементы направляющих

Изделие	Описание	Период производства	№ арт.	Кол-во	€
	<b>4.8</b> Двойной профильный цилиндр, тип профиля 2, закрывающийся разными ключами 35,0 + 35,0 мм	29.01.2014 –	3091447 •	шт. _____ ②	
	<b>4.9</b> Двойной профильный цилиндр, закрывающийся разными ключами, тип профиля 1, испытан в соответствии со стандартами SKG и EN 1303 35,0 + 30,0 мм	01.07.2015 –	4012821 •	шт. _____ ②	
	<b>4.10</b> Двойной профильный цилиндр, закрывающийся разными ключами, тип профиля 2, испытан в соответствии со стандартами SKG и EN 1303 35,0 + 35,0 мм	01.07.2015 –	4011163 •	шт. _____ ②	
	<b>4.11</b> Двойной профильный цилиндр, тип профиля 4, закрывающийся разными ключами 40,0 + 40,0 мм	04.01.2016 –	3093928 •	шт. _____ ②	
	<b>4.12</b> Двойной профильный цилиндр, закрывающийся разными ключами, без отверстия под цилиндр с внешней стороны 40,0 + 10,0 мм	04.01.2016 –	3093929 •	шт. _____ ②	
	<b>4.13</b> Врезной замок с трубчатым профилем 1314, BKS  Замена для деревянной боковой двери PZ (проф. цилиндр) DIN левый/ DIN правый RZ (кругл. цилиндр) DIN левый/ DIN правый	01.06.1999 – 30.11.2017 01.06.1999 – 30.11.2017	3070038 • 3070063 •	шт. _____ ② шт. _____ ②	

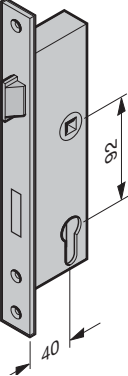

<b>ЗАКАЗ</b>	№ заказчика: _____	№ заказа/комис.: _____	<b>*Данные обязательно сверять с данными на заводской табличке!</b>	
			Номер заказа: _____	№ ворот: _____
	Заказчик: _____		№ изделия: _____	Тип: _____
	Адрес доставки: _____		Год выпуска: _____	
Дата и город: _____		Печать и подпись _____		

## 4. Элементы направляющих

Изделие	Описание	Период производства	№ арт.	Кол-во	€
	<b>4.14 Врезной замок с трубчатым профилем (40/92/9), поворотная защелка, KFV</b>  PZ, DIN левый/DIN правый RZ, DIN левый/DIN правый	01.12.2017 – 01.12.2017 –	3095108 • 3095112 •	ШТ.  _____ ② _____ ②	
	<b>4.15 Замыкающая накладка 92 мм</b>  слева справа Винт с потайной головкой M5 × 12 Torx	01.06.1999–12.04.2006 01.06.1999–12.04.2006	3046873 • 3046872 •  4005211 •	ШТ.  _____ ② _____ ②  _____ ②	
	<b>4.16 Замыкающая накладка 92 мм для электрического устройства открывания двери, модель 17E и 27E</b>  слева справа Винт с потайной головкой M5 × 12 Torx	01.06.1999–12.04.2006 01.06.1999–12.04.2006	3050979 • 3050980 •  4005211 •	ШТ.  _____ ② _____ ②  _____ ②	
	<b>4.17 Замыкающая накладка, универсальная, тип профиля 1, 2, 3</b> 3 крепежных отверстия  DIN правый DIN левый Винт с потайной головкой M4 × 16 Torx	13.04.2006 – 13.04.2006 –	4013082 • 4013392 •  3092600 •	ШТ.  _____ ② _____ ②  _____ ②	

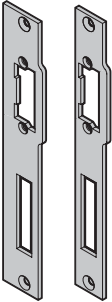

<b>ЗАКАЗ</b>	№ заказчика: _____	№ заказа / комис.: _____	<b>*Данные обязательно сверять с данными на заводской табличке!</b>	
			Номер заказа: _____	№ ворот: _____
	Заказчик: _____		№ изделия: _____	Тип: _____
	Адрес доставки: _____		Год выпуска: _____	
Дата и город: _____		Печать и подпись _____		

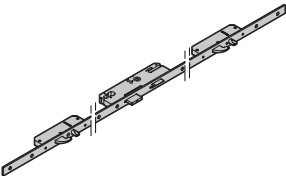
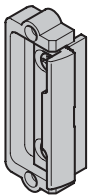
## 4. Элементы направляющих

Изделие	Описание	Период производства	№ арт.	Кол-во	€
	<p><b>4.18 Замыкающая накладка, защелка дневного времени, тип профиля 1, 2, 3</b></p> <p>3 крепежных отверстия</p> <p>DIN правый DIN левый Винт с потайной головкой M4 x 16 Torx</p>	<p>13.04.2006 – 13.04.2006 –</p>	<p>4013566 • 4013567 • 3092600 •</p>	<p>ШТ.</p> <p>____ ② ____ ② ____ ②</p>	
	<p><b>4.19 Замыкающая накладка с деталью для замены</b></p> <p>Блочная коробка DIN правый DIN левый Угловая коробка DIN правый DIN левый Винт M5 x 12</p>	<p>04.01.2016 – 04.01.2016 – 04.01.2016 – 04.01.2016 –</p>	<p>3093889 • 3093890 • 4013711 • 4013712 • 3092705 •</p>	<p>ШТ.</p> <p>____ ② ____ ② ____ ② ____ ② ____ ②</p>	
	<p><b>4.20 Замыкающая накладка дополнительного замка</b></p> <p>3-точечное запирание Винт M5 x 12</p>	<p>04.01.2016 –</p>	<p>3093969 • 3092705 •</p>	<p>ШТ.</p> <p>____ ② ____ ②</p>	
	<p><b>4.21 3-точечное запирание, тип профиля 4</b></p> <p>PZ (проф. цилиндр) КАВА</p>	<p>04.01.2016 – 04.01.2016 –</p>	<p>3094028 • 3094032 •</p>	<p>ШТ.</p> <p>____ ____</p>	
	<p><b>4.22 Деталь для замены, оцинкованная</b></p> <p><b>Замыкающая накладка</b> Номер артикула: 3 093 889, 3 093 890, 4 013 082, 4 013 392, 4 013 711, 4 013 712, 4 014 240, 4 014 241</p>	<p>01.07.2015 –</p>	<p>4013394 •</p>	<p>ШТ.</p> <p>____ ②</p>	

<b>ЗАКАЗ</b>	№ заказчика: _____	№ заказа/комис.: _____	<b>*Данные обязательно сверять с данными на заводской табличке!</b>	
			Номер заказа: _____	№ ворот: _____
	Заказчик: _____		№ изделия: _____	Тип: _____
	Адрес доставки: _____		Год выпуска: _____	
Дата и город: _____		Печать и подпись: _____		

## 4. Элементы направляющих

Изделие	Описание	Период производства	№ арт.	Кол-во	€
	<b>4.23</b> Замыкающая накладка дверного шпингалета, 2-створч. NT 60	01.07.2013–	4010641 •	ШТ. _____	②
	<b>4.24</b> Замыкающая накладка 92 мм для калитки с электрическим устройством открывания  2 точки крепления DIN левый DIN правый 3 точки крепления DIN левый DIN правый Винт с потайной головкой M5 x 12, с Torx	11.11.2014–30.11.2017 11.11.2014–30.11.2017  01.12.2017– 01.12.2017–	3092688 • 3092689 •  3094616 • 3094617 •  3092705 •	ШТ. _____ _____  _____ _____  _____ _____	② ②  ② ②  ②
	<b>4.25</b> Угловая замыкающая накладка 92 мм для деревянных боковых дверей  Шуруп для ДСП 3,5 x 25, оцинкованный	01.03.2000–	3054221 •  3040572 •	ШТ. _____  _____	②  ②

<b>ЗАКАЗ</b>	№ заказчика: _____	№ заказа / комис.: _____	<b>*Данные обязательно сверять с данными на заводской табличке!</b>	
			Номер заказа: _____	№ ворот: _____
	Заказчик: _____		№ изделия: _____	Тип: _____
	Адрес доставки: _____		Год выпуска: _____	
	Дата и город: _____		Печать и подпись _____	





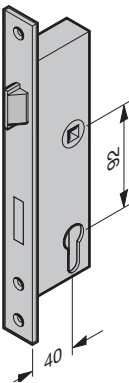
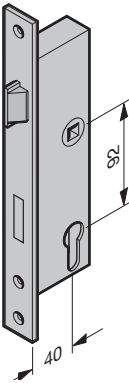

## 4. Элементы направляющих

Изделие	Описание	Период производства	№ арт.	Кол-во	€	
	<b>4.26 Комплект: замок «антипаника» 40/92/9</b> Замок и замыкающая накладка  1820 для гарнитура нажимных ручек, снаружи DIN левый, функция В DIN правый, функция В DIN левый, функция D DIN правый, функция D	01.06.1999 – 30.11.2017 01.06.1999 – 30.11.2017 01.06.1999 – 30.11.2017 01.06.1999 – 30.11.2017	3091182 3091182 3091184 3091184	ШТ. _____ _____ _____ _____		
	<b>Замок «антипаника» 40/92/9/24</b> 1316 для гарнитура разных ручек DIN правый, DIN левый, функция E, наружу или внутрь	01.06.1999 – 30.11.2017	3070273	• _____		
	<b>Замок «антипаника» 40/92/9</b>  PZ слева, функция E RZ слева, функция E PZ слева, функция D PZ справа, функция D PZ слева, функция B PZ справа, функция B PZ слева, функция B, внутрь PZ справа, функция B, внутрь	01.12.2017 – 01.12.2017 – 01.12.2017 – 01.12.2017 – 01.12.2017 – 01.12.2017 – 01.12.2017 – 01.12.2017 –	3095109 3095113 3095111 4015532 3095110 4015529 4015530 4015531	• _____ • _____ • _____ • _____ • _____ • _____ • _____ • _____		
		<b>4.27 Замок «антипаника» 1820 (40/92/9) для гарнитура нажимных ручек, функция В, внутрь, без замыкающей накладки</b>			ШТ.	
		DIN левый DIN правый	13.02.2014 – 13.02.2014 –	3091183 3091186	• _____ • _____	

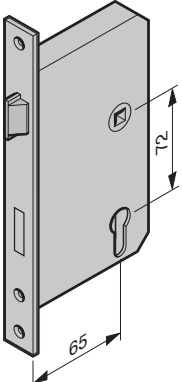
<b>ЗАКАЗ</b>	№ заказчика: _____	№ заказа/комис.: _____	<b>*Данные обязательно сверять с данными на заводской табличке!</b>	
			Номер заказа: _____	№ ворот: _____
	Заказчик: _____		№ изделия: _____	Тип: _____
	Адрес доставки: _____		Год выпуска: _____	
Дата и город: _____		Печать и подпись _____		

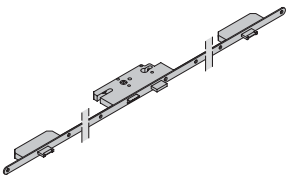
## 4. Элементы направляющих

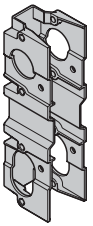
Изделие	Описание	Период производства	№ арт.	Кол-во	€
	<p><b>4.28 Врезной замок с трубчатым профилем 1306 ZyGW (65/72/9)</b></p> <p>PZ, справа PZ, слева RZ, справа RZ, слева</p>	<p>01.06.1999–28.02.2000 01.06.1999–28.02.2000 01.06.1999–28.02.2000 01.06.1999–28.02.2000</p>	<p>3040516 • 3040438 • 3040517 • 3040439 •</p>	<p>ШТ. _____ _____ _____ _____</p>	<p>② ② ② ②</p>
	<p><b>4.29 Угловая замыкающая накладка 72 мм для деревянных боковых дверей</b></p> <p>Шуруп для ДСП 3,5 × 25, оцинкованный</p>	<p>01.06.1999–28.02.2000</p>	<p>3040415 • 3040572 •</p>	<p>ШТ. _____ _____</p>	<p>② ②</p>
	<p><b>4.30 GU-Security SH2, 3-точечное запирание</b></p> <p>PZ (проф. цилиндр) RZ (кругл. цилиндр)</p>	<p>03.03.2003–01.11.2013 02.11.2013– 03.03.2003–01.11.2013 02.11.2013–</p>	<p>3060386 • 4005110 • 3060427 • 4005111 •</p>	<p>ШТ. _____ _____ _____ _____</p>	<p>② ② ② ②</p>
	<p><b>4.31 Замыкающая накладка для GU-Security</b></p> <p>Боковая дверь Винт с потайной головкой M5 × 16 Torx</p>	<p>03.03.2003–</p>	<p>3059598 • 3092600 •</p>	<p>ШТ. _____ _____</p>	<p>② ②</p>
	<p><b>4.32 Корпус замка (92) для калитки и боковой двери, тип профиля 1 и 3</b></p>	<p>01.10.1999–</p>	<p>3050719 •</p>	<p>ШТ. _____</p>	<p>②</p>

<b>ЗАКАЗ</b>	№ заказчика: _____	№ заказа / комис.: _____	<b>*Данные обязательно сверять с данными на заводской табличке!</b>	
			Номер заказа: _____	№ ворот: _____
	Заказчик: _____		№ изделия: _____	Тип: _____
	Адрес доставки: _____		Год выпуска: _____	
	Дата и город: _____		Печать и подпись _____	

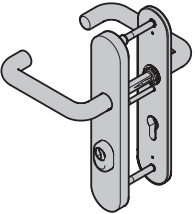
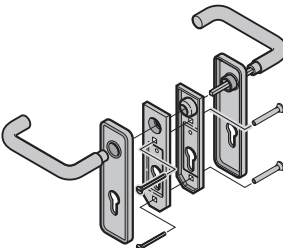
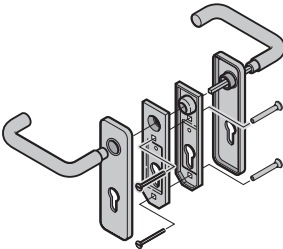
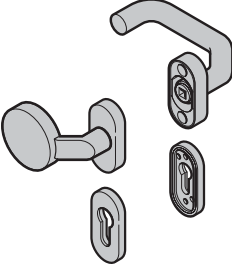

## 4. Элементы направляющих

Изделие	Описание	Период производства	№ арт.	Кол-во	€
	<p><b>4.35 Гарнитур нажимных ручек, защитная фурнитура</b></p> <p>PZ, нержавеющая сталь, длинная накладка PZ, алюминий натурального цвета F1, длинная накладка</p>	<p>01.07.2015 –</p> <p>01.07.2015 –</p>	<p>4013361 •</p> <p>4012994 •</p>	ШТ.	
	<p><b>4.36 Гарнитур нажимных ручек с закругленными концами (72), пластмасса черного цвета</b></p> <p>с винтами PZ (проф. цилиндр) RZ, круглая декоративная накладка</p>	<p>01.06.1999 – 28.02.2000</p> <p>01.06.1999 – 28.02.2000</p>	<p>3096792 •</p> <p>3096793 •</p>	ШТ.	② ②
	<p><b>4.37 Гарнитур нажимных ручек с закругленными концами (72)</b></p> <p>с винтами PZ, алюминиевое литье под латунь F3 PZ, цвет под мельхиор F2</p>	<p>01.06.1999 – 28.02.2000</p> <p>01.06.1999 – 28.02.2000</p>	<p>3096791 •</p> <p>4016871 •</p>	ШТ.	
	<p><b>4.38 Гарнитур разных ручек (92) изогнутая ручка, изогнутая ручка, пластмасса черного цвета</b></p> <p>В комплектацию гарнитура ручек не входит четырехгранный штифт для нажимных ручек, а также штифт для разных ручек или ручек «антипаника».</p> <p>с винтами PZ (проф. цилиндр) RZ (кругл. цилиндр)</p>	<p>01.06.1999 –</p> <p>01.06.1999 –</p>	<p>3096796 •</p> <p>3096797 •</p>	ШТ.	② ②

<b>ЗАКАЗ</b>	№ заказчика: _____	№ заказа / комис.: _____	<b>*Данные обязательно сверять с данными на заводской табличке!</b>	
			Номер заказа: _____	№ ворот: _____
	Заказчик: _____		№ изделия: _____	Тип: _____
	Адрес доставки: _____		Год выпуска: _____	
Дата и город: _____		Печать и подпись _____		

## 4. Элементы направляющих

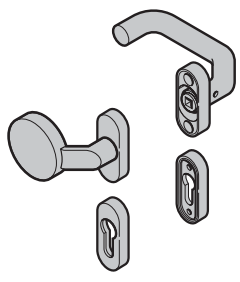
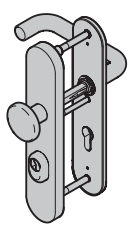
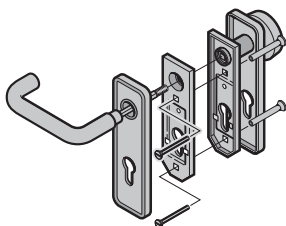
Изделие	Описание	Период производства	№ арт.	Кол-во	€
	<b>4.39 Гарнитур разных ручек (92) изогнутая ручка, изогнутая ручка</b> В комплектацию гарнитура ручек не входит четырехгранный штифт для нажимных ручек, а также штифт для разных ручек или ручек «антипаника».			шт.	
	с винтами				
	PZ, алюминиевое литье под мельхиор F2	01.06.1999 –	4016873 •	_____	
	RZ, алюминиевое литье под мельхиор F2	01.06.1999 –	4016877 •	_____	
	PZ, алюминиевое литье, алюминий натурального цвета F1	01.07.2013 –	3096810 •	_____	
	RZ, алюминиевое литье, алюминий натурального цвета F1	01.07.2013 –	3096813 •	_____	
	PZ, алюминиевое литье, цвет RAL 9016	01.06.1999 –	4016890 •	_____	
	RZ, алюминиевое литье, цвет RAL 9016	01.06.1999 –	4016885 •	_____	
	PZ, алюминиевое литье под бронзу	01.06.1999 –	4016905 •	_____	
	RZ, алюминиевое литье под бронзу	01.06.1999 –	4016901 •	_____	
	PZ, шлифованная нержавеющая сталь	01.03.2003 –	4016894 •	_____	
	RZ, шлифованная нержавеющая сталь	01.03.2003 –	4016896 •	_____	
	PZ, полированная нержавеющая сталь	01.06.1999 –	3096808 •	_____	
RZ, полированная нержавеющая сталь	01.06.1999 –	3096805 •	_____		
	<b>4.40 Гарнитур разных ручек, защитная фурнитура</b>			шт.	
	PZ, нержавеющая сталь, длинная накладка PZ, алюминий натурального цвета F1, длинная накладка	01.07.2015 – 01.07.2015 –	4013362 • 4013293 •	_____ _____	
	<b>4.41 Гарнитур разных ручек с закругленными концами (72)</b>			шт.	
	с винтами PZ, пластмасса черного цвета PZ, алюминиевое литье под латунь F3	01.06.1999 – 28.02.2000 01.06.1999 – 28.02.2000	3096789 • 3096790 •	_____ _____	

<b>ЗАКАЗ</b>	№ заказчика: _____	№ заказа/комис.: _____	<b>*Данные обязательно сверять с данными на заводской табличке!</b>	
			Номер заказа: _____	№ ворот: _____
	Заказчик: _____		№ изделия: _____	Тип: _____
	Адрес доставки: _____		Год выпуска: _____	
	Дата и город: _____		Печать и подпись _____	

## 4. Элементы направляющих

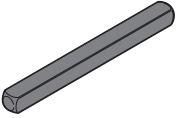
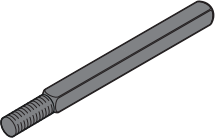
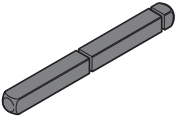
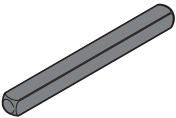
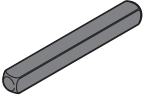
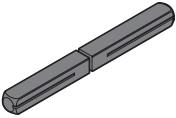
Изделие	Описание	Период производства	№ арт.	Кол-во	€
	<b>4.42 Четырехгранный штифт для гарнитура нажимных ручек</b> L = 70, TS 42 – 51 для гарнитура разных ручек Калитка и боковая дверь, тип профиля 1 и 2 L = 95, TS 42 для гарнитура нажимных ручек Боковая дверь из дерева и калитка L = 100, TS 45 – 51 для гарнитура нажимных ручек Боковая дверь	23.05.2005 – 01.06.1999 – 01.06.1999 –	3065074 • 3053786 • 3053778 •	ШТ. _____ ② _____ ② _____ ②	
	<b>4.43 Четырехгранный штифт для гарнитура разных ручек</b> L = 90, TS 45 – 51 для гарнитура разных ручек для калитки и боковой двери, тип профиля 1 и 2	01.06.1999 – 20.05.2005	3053780 •	ШТ. _____ ②	
	<b>4.44 Четырехгранный штифт «антипаника» для гарнитура нажимных ручек</b> L = 45 – 45 для калитки и боковой двери, тип профиля 1 и 3 45 – 50 для боковой двери, тип профиля 2	01.06.1999 – 01.06.1999 –	3053333 • 3052520 •	ШТ. _____ ② _____ ②	
	<b>4.45 Четырехгранный штифт для гарнитура нажимных ручек</b> L = 110, тип профиля 4	04.01.2016 –	3053779 •	ШТ. _____ ②	
	<b>4.46 Четырехгранный штифт для гарнитура разных ручек</b> L = 78, тип профиля 4	04.01.2016 –	3065079 •	ШТ. _____ ②	
	<b>4.47 Четырехгранный штифт «антипаника» для гарнитура нажимных ручек</b> L = 50 – 56, тип профиля 4	04.01.2016 –	3093912 •	ШТ. _____ ②	

<b>ЗАКАЗ</b>	№ заказчика: _____	№ заказа / комис.: _____	<b>*Данные обязательно сверять с данными на заводской табличке!</b>	
			Номер заказа: _____	№ ворот: _____
	Заказчик: _____		№ изделия: _____	Тип: _____
	Адрес доставки: _____		Год выпуска: _____	
	Дата и город: _____		Печать и подпись _____	

## 4. Элементы направляющих

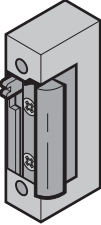
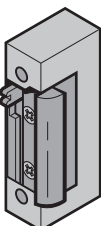
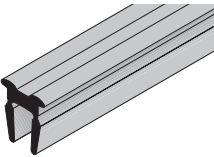
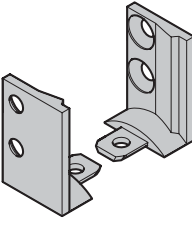
Изделие	Описание	Период производства	№ арт.	Кол-во	€		
	<b>4.48 Электрическое устройство открывания двери</b>  17 E, 24 В Открывает только при подаче импульса, пока нажата клавиша 27 E, 6 – 12 В После подачи импульса открыто до тех пор, пока дверь не будет приведена в действие 27 E, 24 В После подачи импульса открыто до тех пор, пока дверь не будет приведена в действие 10 – 24 В, рабочий ток Открывает только при подаче импульса, пока нажата клавиша, и заменяет LT 611 E с замыкающей накладкой без замыкающей накладки 10 – 24 В, со стопором После подачи импульса открыто до тех пор, пока дверь не приведена в действие, и заменяет LT621E с замыкающей накладкой без замыкающей накладки	01.03.2004 – 12.04.2006  01.03.2004 – 12.04.2006  01.03.2004 – 12.04.2006  13.04.2006 – 30.06.2009 01.07.2009 –	3060435 •  3060436 •  3060437 •  3085996 • 3085993 •  3085997 • 3085994 •	ШТ.  _____  _____  _____  _____  _____  _____  _____  _____			
		<b>4.49 Защелка дневного времени</b> ручная разблокировка в дневное время	01.07.2015 –	4013083 •	ШТ. _____	②	
		<b>4.50 Уплотнение упора, снизу</b>  Длина _____ мм, 1-створч. Длина _____ мм, 2-створч., тип профиля 2 Заглушка профиля створки	01.06.1999 –  01.06.1999 – 01.03.2017 01.06.1999 –	3046469 ⌚  3046469 ⌚ 3050983 •	ШТ.  _____  _____  _____	_____ /м  _____ /м  _____	
			<b>4.51 Соединяющий элемент порога</b>  левый правый	01.10.1999 – 01.10.1999 –	3050720 • 3050965 •	ШТ.  _____  _____	_____  _____

<b>ЗАКАЗ</b>	№ заказчика: _____	№ заказа/комис.: _____	<b>*Данные обязательно сверять с данными на заводской табличке!</b>	
			Номер заказа: _____	№ ворот: _____
	Заказчик: _____		№ изделия: _____	Тип: _____
	Адрес доставки: _____		Год выпуска: _____	
Дата и город: _____		Печать и подпись _____		

## 4. Элементы направляющих

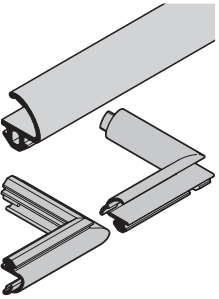
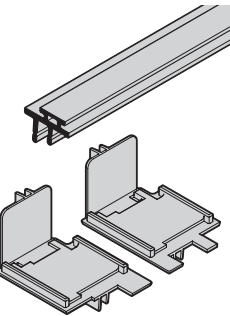
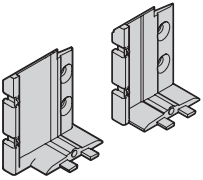
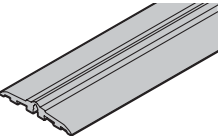
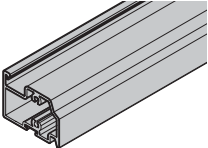
Изделие	Описание	Период производства	№ арт.	Кол-во	€
	<p><b>4.52 Комплект: уплотнение упора</b> для каждого дверного элемента</p> <p>1-створч. 2-створч.</p> <p>Уплотнение, угловые фасонные детали створки и рамы, заменяет арт. № 3055166</p>	<p>04.01.2016 –</p> <p>04.01.2016 –</p>	<p>4014311 ⌘</p> <p>4014312 ⌘</p>	<p>ШТ.</p> <p>_____</p> <p>_____</p>	
	<p><b>4.53 Уплотнение упора</b></p> <p>снизу</p> <p>Длина _____ мм, тип профиля 4</p> <p>Длина _____ мм, 2-створч., тип профиля 2</p> <p>Заглушка профиля створки открывается влево наружу открывается вправо наружу открывается влево внутрь открывается вправо внутрь</p> <p>для RollMatic Длина _____ мм</p>	<p>04.01.2016 –</p> <p>01.03.2017 –</p> <p>04.01.2016 –</p> <p>04.01.2016 –</p> <p>04.01.2016 –</p> <p>04.01.2016 –</p> <p>01.02.2017 –</p>	<p>4014204 ⌘</p> <p>4014204 ⌘</p> <p>4013483 •</p> <p>4013484 •</p> <p>4013485 •</p> <p>4013486 •</p> <p>3046470 •</p>	<p>ШТ.</p> <p>_____</p> <p>_____</p> <p>_____</p> <p>_____</p> <p>_____</p> <p>_____</p> <p>_____</p> <p>_____</p> <p>_____</p> <p>_____</p>	<p>/м</p> <p>②</p> <p>②</p> <p>②</p> <p>②</p> <p>②</p> <p>②</p> <p>②</p> <p>②</p> <p>/м</p>
	<p><b>4.54 Соединяющий элемент порога, тип профиля 4</b></p> <p>слева внутрь справа внутрь слева наружу справа наружу</p>	<p>04.01.2016 –</p> <p>04.01.2016 –</p> <p>04.01.2016 –</p> <p>04.01.2016 –</p>	<p>4013492 •</p> <p>4013493 •</p> <p>4013494 •</p> <p>4013495 •</p>	<p>ШТ.</p> <p>_____</p> <p>_____</p> <p>_____</p> <p>_____</p>	<p>②</p> <p>②</p> <p>②</p> <p>②</p>
	<p><b>4.55 Профиль порога NTP 139, тип профиля 4</b></p> <p>Длина _____ мм</p>	<p>04.01.2016 –</p>	<p>4014154 ⌘</p>	<p>ШТ.</p> <p>_____</p>	<p>②</p> <p>/м</p>
	<p><b>4.56 Напольный профиль, тип профиля 4</b></p> <p>Длина _____ мм (LPU 42)</p>	<p>04.01.2016 –</p>	<p>4014173 ⌘</p>	<p>ШТ.</p> <p>_____</p>	<p>②</p> <p>/м</p>

<b>ЗАКАЗ</b>	№ заказчика: _____	№ заказа / комис.: _____	<b>*Данные обязательно сверять с данными на заводской табличке!</b>	
			Номер заказа: _____	№ ворот: _____
	Заказчик: _____		№ изделия: _____	Тип: _____
	Адрес доставки: _____		Год выпуска: _____	
	Дата и город: _____		Печать и подпись _____	

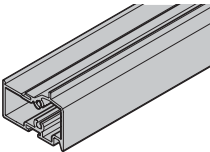
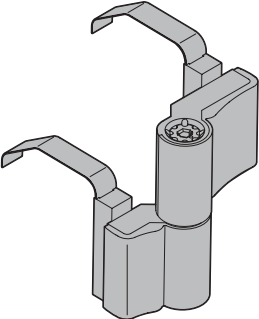
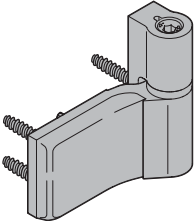
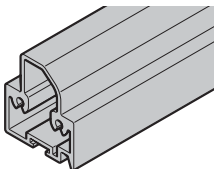
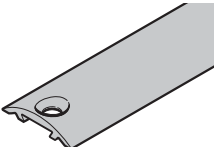
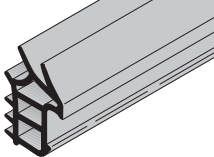
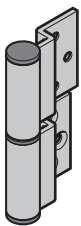

## 4. Элементы направляющих

Изделие	Описание	Период производства	№ арт.	Кол-во	€
	<b>4.57 Напольный профиль RollMatic</b> Длина _____ мм	04.01.2016 –	4014174 ⌚	шт. _____	② /м
	<b>4.58 Накладные петли для 2-створчатой двери</b> справа или слева черного, белого цвета или цвета натурального алюминия	01.08.2015 –	4014202 ⌚	шт. _____	②
	<b>4.59 Накладные петли для 1-створчатой двери, тип профиля 4, 2, 1</b> справа или слева черного, белого цвета или цвета натурального алюминия	01.08.2015 –	4014200 ⌚	шт. _____	②
	<b>4.60 Напольный профиль PT 1, 2, 3</b> Длина _____ мм	01.10.1999 –	3050954 ⌚	шт. _____	② /м
	<b>4.61 Профиль порога PT 1, 2, 3</b> Длина _____ мм	01.10.1999 –	3085753 ⌚	шт. _____	② /м
	<b>4.62 Комплект профиля уплотнения, угловая коробка</b>	01.10.2006 – 20.06.2008	3073256 •	шт. _____	②
	<b>4.63 Роликовая дверная петля</b> левая правая По образцу RAL _____	28.09.2008 – 28.09.2008 –	4003272 ⌚ 4003273 ⌚	шт. _____ _____	② ②

<b>ЗАКАЗ</b>	№ заказчика: _____	№ заказа/комис.: _____	<b>*Данные обязательно сверять с данными на заводской табличке!</b>	
			Номер заказа: _____	№ ворот: _____
	Заказчик: _____		№ изделия: _____	Тип: _____
	Адрес доставки: _____		Год выпуска: _____	
Дата и город: _____		Печать и подпись _____		

## 4. Элементы направляющих

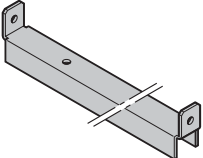
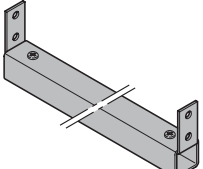
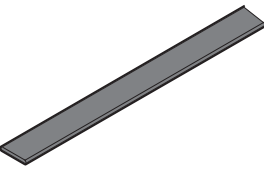
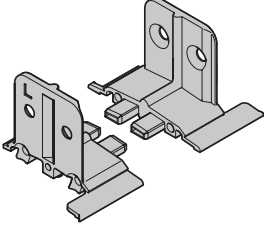
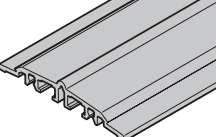
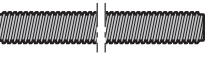
Изделие	Описание	Период производства	№ арт.	Кол-во	€
	<b>4.64 Колпачки (8 шт.)</b>			ШТ.	
	темно-коричневого цвета	01.10.1999 –	3082760 •	_____	②
	светло-серого цвета	01.10.1999 –	3082761 •	_____	②
	черного цвета	01.10.1999 –	3082762 •	_____	②
	светло-коричневого цвета	01.10.1999 –	3082763 •	_____	②
белого цвета	01.10.1999 –	4003891 •	_____	②	
	<b>4.65 Профиль вхождения в пол для 1-створчатой боковой двери</b> Длина _____ мм	01.10.1999 –	4005637 ⌚	ШТ. _____	② /м
	<b>4.66 Профиль вхождения в пол для 2-створчатой боковой двери РТ2</b> Длина _____ мм	01.10.1999 –	4014170 ⌚	ШТ. _____	② /м
	<b>4.67 Пластмассовый облицовочный профиль для угловой коробки</b> Длина _____ мм	01.10.1999 –	3080289 ⌚	ШТ. _____	② /м
	<b>4.68 Соединяющий элемент порога</b> левый правый	03.03.2003 – 03.03.2003 –	3059565 • 3059566 •	ШТ. _____ _____	② ②
	<b>4.69 Профиль порога для 2-створчатой боковой двери</b> Длина _____ мм	03.03.2003 –	3072422 ⌚	ШТ. _____	② /м
	<b>4.70 Резьбовой стержень 1220 мм</b>	01.03.2013 –	4010503 •	ШТ. _____	②

<b>ЗАКАЗ</b>	№ заказчика: _____	№ заказа / комис.: _____	<b>*Данные обязательно сверять с данными на заводской табличке!</b>	
			Номер заказа: _____	№ ворот: _____
	Заказчик: _____		№ изделия: _____	Тип: _____
	Адрес доставки: _____		Год выпуска: _____	
	Дата и город: _____		Печать и подпись _____	

## 4. Элементы направляющих

Изделие	Описание	Период производства	№ арт.	Кол-во	€
	<b>4.71 Комплект: заглушка замыкающего профиля непроходной створки</b>  DIN левый, белого цвета DIN правый, белого цвета DIN левый, черного цвета DIN правый, черного цвета	01.03.2013 – 01.03.2013 – 01.03.2017 – 01.03.2017 –	4010547 ⌚ 4010548 ⌚ 4015280 ⌚ 4015281 ⌚	ШТ. _____ _____ _____ _____	_____ _____ _____ _____
	<b>4.72 Комплект: ригельная защелка двери</b>  левая правая	01.03.2013 –	4011236 ⌚	ШТ. _____	_____
	<b>4.73 Замыкающая накладка, нестандартная</b>  левая правая	01.03.2013 – 01.03.2013 –	4011476 • 4011475 •	ШТ. _____ _____	_____ _____

<b>ЗАКАЗ</b>	№ заказчика: _____	№ заказа/комис.: _____	<b>*Данные обязательно сверять с данными на заводской табличке!</b>	
	Заказчик: _____	Адрес доставки: _____	№ изделия: _____	№ ворот: _____
	Дата и город: _____	Печать и подпись: _____	Тип: _____	Год выпуска: _____

## 4. Элементы направляющих

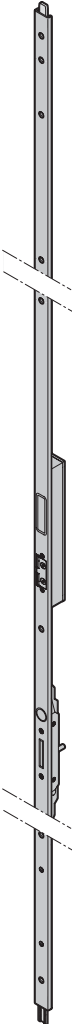
Изделие	Описание	Период производства	№ арт.	Кол-во	€
	<b>4.74 Фурнитура створки с торцевой накладкой KFV</b>  правая левая	01.03.2019– 01.03.2019–	4015641 • 4015647 •	ШТ.  _____ _____	

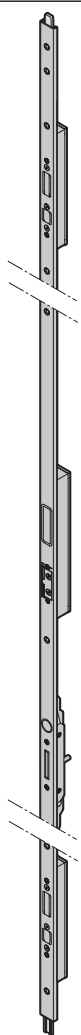
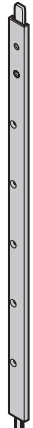

<b>ЗАКАЗ</b>	№ заказчика: _____	№ заказа / комис.: _____	<b>*Данные обязательно сверять с данными на заводской табличке!</b>	
	Заказчик: _____	№ изделия: _____	№ ворот: _____	Тип: _____
	Адрес доставки: _____	Год выпуска: _____		
	Дата и город: _____	Печать и подпись _____		

## 4. Элементы направляющих

Изделие	Описание	Период производства	№ арт.	Кол-во	€
	<b>4.75 Фурнитура створки с торцевой накладкой KfV</b>  3-точечное запирание справа слева	01.03.2019 –	4015642 •	ШТ. _____	
		01.03.2019 –	4015648 •	ШТ. _____	
	<b>4.76 Фурнитура створки с торцевой накладкой KfV</b> <b>Удлинение сверху</b>	01.03.2019 –	4015643 •	ШТ. _____	②

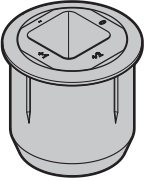
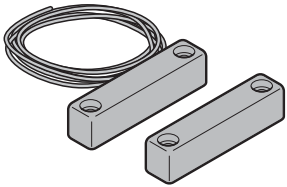

<b>ЗАКАЗ</b>	№ заказчика: _____	№ заказа/комис.: _____	<b>*Данные обязательно сверять с данными на заводской табличке!</b>	
			Номер заказа: _____	№ ворот: _____
	Заказчик: _____		№ изделия: _____	Тип: _____
	Адрес доставки: _____		Год выпуска: _____	
Дата и город: _____		Печать и подпись _____		

## 4. Элементы направляющих

Изделие	Описание	Период производства	№ арт.	Кол-во	€
	<b>4.77</b> Фурнитура створки с торцевой накладкой KfV Промежуточная деталь	01.03.2019–	4015644 •	ШТ. _____	②
	<b>4.78</b> Замыкающая накладка KfV сверху, Н = 8 мм	01.03.2019–	4015645 •	ШТ. _____	②
	<b>4.79</b> Напольная втулка KfV	01.03.2019–	4015646 •	ШТ. _____	②
	<b>4.80</b> Геркон (магнитный контакт) для запроса ОТКР., ЗАКР.	01.03.2013–	3093971 •	ШТ. _____	②

<b>ЗАКАЗ</b>	№ заказчика: _____	№ заказа / комис.: _____	<b>*Данные обязательно сверять с данными на заводской табличке!</b>	
			Номер заказа: _____	№ ворот: _____
	Заказчик: _____		№ изделия: _____	Тип: _____
	Адрес доставки: _____		Год выпуска: _____	
	Дата и город: _____		Печать и подпись _____	

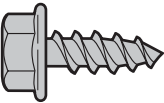
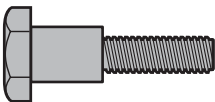
## 5. Общие принадлежности

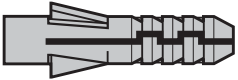
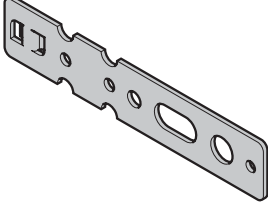
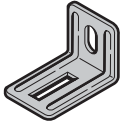
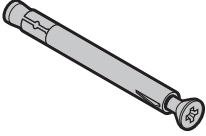
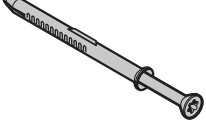
Изделие	Описание	Период производства	№ арт.	Кол-во	€
	<b>5.1 Самонарезающий винт по металлу с шестигранной головкой 7)</b> A 6,5 × 13, DACROMET® A 6,5 × 16, GEOMET® B 6,3 × 16, GEOMET® A 6,5 × 20, GEOMET®		3056879 • 3040982 • 3021742 • 3095154 •	ШТ. _____ ② _____ ② _____ ② _____ ②	
	<b>5.2 Призонный болт</b> M6 × 20 T30, оцинкованный		4012199 •	ШТ. _____ ②	
	<b>5.3 Шуруп по дереву с шестигранной головкой 6)</b> 8 × 60		3047355 •	ШТ. _____ ②	
	<b>5.4 Шайба 6)</b> 9 × 20 × 2		3001849 •	ШТ. _____ ②	
	<b>5.5 Дюбель 10 6)</b> Нейлон		3006761 •	ШТ. _____ ②	
	<b>5.6 Комплект: ввинчиваемые анкера</b> 8 шт.		3075781 •	ШТ. _____ ②	
	<b>5.7 Крепежные уголки для блочной коробки</b>	01.06.1999 –	3085380 •	ШТ. _____ ②	
	<b>5.8 Комплект: дюбели для рамы</b> 10 × 112 (8 шт.) 10 × 112 (9 шт.)		3085381 • 4005900 •	ШТ. _____ ② _____ ②	
	<b>5.9 Комплект: дюбели для рамы угловой коробки</b> FUR 8 × 100 T (8 шт.)		4004078 •	ШТ. _____ ②	

5) Минимальный объем заказа: 10 шт.

6) Минимальный объем заказа: 20 шт.

7) Минимальный объем заказа: 50 шт.

[+] Без надбавки к цене

<b>ЗАКАЗ</b>	№ заказчика: _____ № заказа/комис.: _____		<b>*Данные обязательно сверять с данными на заводской табличке!</b>	
			Номер заказа: _____	№ ворот: _____
	Заказчик: _____		№ изделия: _____	Тип: _____
	Адрес доставки: _____		Год выпуска: _____	
	Дата и город: _____		Печать и подпись: _____	

## 6. Надбавка к цене

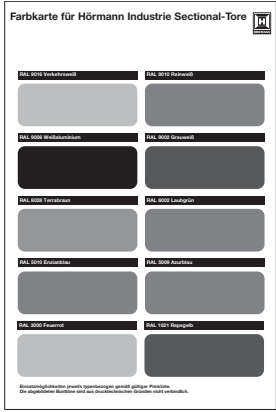
Изделие	Описание	Период производства	№ арт.	Кол-во	€
	<b>6.1 Полиэстеровое грунтовочное покрытие</b>  <b>Стандартное исполнение</b> белого цвета по образцу RAL 9016, цвета Titan по образцу RAL 7613 для New Silkgrain  <b>Color</b> по образцу RAL 1015, цвет светлой слоновой кости, по образцу RAL 3003, рубиново-красный, по образцу RAL 5011, стальной голубой, по образцу RAL 5014, сизый, по образцу RAL 6005, цвет мха, по образцу RAL 6009, цвет хвои, по образцу RAL 7016, цвет серого антрацита, по образцу RAL 7030, цвет серого камня, по образцу RAL 7035, светло-серый, по образцу RAL 7040, светло-серый, по образцу RAL 8001, цвет охры, по образцу RAL 8003, кирпичный, по образцу RAL 8028, коричневый, по образцу RAL 9006, цвет белого алюминия, по образцу RAL 9007, цвет серого алюминия, Алюминиевая рама белого цвета по образцу RAL 9016, алюминиевая рама цвета Titan по образцу RAL 7613 для New Silkgrain	01.06.1999–	4005139	ШТ.	[+]
	<b>RAL по выбору</b>  <b>Цвета, подходящие к поверхности DecoGrain, алюминиевая рама</b>  <b>Color, RollMatic</b> по образцу RAL 9016, белый цвет, по образцу RAL 1015, цвет светлой слоновой кости, по образцу RAL 3003, рубиново-красный, по образцу RAL 5011, стальной голубой, по образцу RAL 6005, цвет мха, по образцу RAL 7016, цвет серого антрацита, по образцу RAL 7035, светло-серый, по образцу RAL 8028, коричневый, по образцу RAL 9001, кремово-белый, по образцу RAL 9005, черный, по образцу RAL 9006, цвет белого алюминия	01.06.1999– 01.03.2000–	4005140 4005141		
		01.03.2008–	4014932		
		04.01.2016–	4014896		[+]

[+] Без надбавки к цене

<b>ЗАКАЗ</b>	№ заказчика: _____	№ заказа / комис.: _____	<b>*Данные обязательно сверять с данными на заводской табличке!</b>	
			<b>Номер заказа:</b> _____	<b>№ ворот:</b> _____
	Заказчик: _____		<b>№ изделия:</b> _____	<b>Тип:</b> _____
	Адрес доставки: _____		<b>Год выпуска:</b> _____	
Дата и город: _____		Печать и подпись _____		



## 6. Надбавка к цене

Изделие	Описание	Период производства	№ арт.	Кол-во	€
	<p><b>6.2 Лак для дерева</b></p> <p>Сосна Тиковое дерево Палисандр Эбеновое дерево Цвет серого агата Цвет извести Nordisch Rot (нордический красный) Цвет хвои Кроющие белила</p>	01.03.2013–	4014935	шт. _____	
	<p><b>6.3 Полиэстеровое грунтовочное покрытие для оконной коробки</b></p> <p><b>Стандартное исполнение</b> белого цвета по образцу RAL 9016, черного цвета для рам типа D</p> <p><b>Color</b> по образцу RAL 1015, цвет светлой слоновой кости, по образцу RAL 3003, рубиново-красный, по образцу RAL 5011, стальной голубой, по образцу RAL 5014, сизый, по образцу RAL 6005, цвет мха, по образцу RAL 6009, цвет хвои, по образцу RAL 7016, цвет серого антрацита, по образцу RAL 7030, цвет серого камня, по образцу RAL 7035, светло-серый, по образцу RAL 7040, светло-серый, по образцу RAL 8001, цвет охры, по образцу RAL 8003, кирпичный, по образцу RAL 8028, коричневый, по образцу RAL 9006, цвет белого алюминия, по образцу RAL 9007, цвет серого алюминия, по образцу RAL 7613 Titan для New Silkgrain</p> <p><b>RAL по выбору</b></p> <p><b>Цвета, подходящие к поверхности Decograin</b></p>	01.06.1999–	4005266	шт. _____	[+]
		01.06.1999–	4005267	_____	
		01.03.2000–	4005268	_____	
		01.03.2008–	4014933	_____	

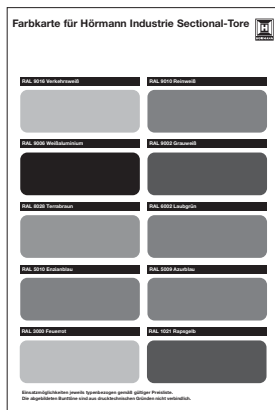

[+] Без надбавки к цене

<b>ЗАКАЗ</b>	№ заказчика: _____	№ заказа/комис.: _____	<b>*Данные обязательно сверять с данными на заводской табличке!</b>	
			Номер заказа: _____	№ ворот: _____
	Заказчик: _____		№ изделия: _____	Тип: _____
	Адрес доставки: _____		Год выпуска: _____	
	Дата и город: _____		Печать и подпись _____	

## 6. Надбавка к цене

Изделие	Описание	Период производства	№ арт.	Кол-во	€
	<p><b>6.4 Полиэстеровое грунтовочное покрытие для вентиляционной решетки</b></p> <p><b>Color</b></p> <p><b>RAL по выбору</b></p> <p><b>Цвета, подходящие к поверхности Deco grain</b></p>	<p>01.07.2016–</p> <p>01.07.2016–</p> <p>01.07.2016–</p>	<p>4014392</p> <p>4014393</p> <p>4014394</p>	<p>шт.</p> <p>_____</p> <p>_____</p> <p>_____</p>	
	<p><b>6.5 Полиэстеровое грунтовочное покрытие для профилей боковой двери</b></p> <p><b>Color</b></p> <p>по образцу RAL 1015, цвет светлой слоновой кости,  по образцу RAL 3003, рубиново-красный,  по образцу RAL 5011, стальной голубой,  по образцу RAL 5014, сизый,  по образцу RAL 6005, цвет мха,  по образцу RAL 6009, цвет хвои,  по образцу RAL 7016, цвет серого антрацита,  по образцу RAL 7030, цвет серого камня,  по образцу RAL 7035, светло-серый,  по образцу RAL 7040, светло-серый,  по образцу RAL 8001, цвет охры,  по образцу RAL 8003, кирпичный,  по образцу RAL 8028, коричневый,  по образцу RAL 9006, цвет белого алюминия,  по образцу RAL 9016, белый цвет,  по образцу RAL 7613 Titan для New Silkgrain</p> <p><b>RAL по выбору</b></p> <p><b>Цвета, подходящие к поверхности Deco grain</b></p>	<p>04.01.2016–</p> <p>04.01.2016–</p> <p>04.01.2016–</p>	<p>4014438</p> <p>4014439</p> <p>4014440</p>	<p>шт.</p> <p>_____</p> <p>_____</p> <p>_____</p>	

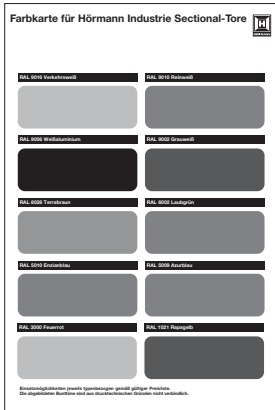

[+] Без надбавки к цене

<b>ЗАКАЗ</b>	№ заказчика: _____ № заказа / комис.: _____		<b>*Данные обязательно сверять с данными на заводской табличке!</b>	
	Заказчик: _____		Номер заказа: _____	№ ворот: _____
	Адрес доставки: _____		№ изделия: _____	Тип: _____
	Дата и город: _____		Год выпуска: _____	
			Печать и подпись _____	

## 6. Надбавка к цене

Изделие	Описание	Период производства	№ арт.	Кол-во	€
	<b>6.6 Полиэстеровое грунтовочное покрытие для коробки боковой двери</b>  <b>Стандартное исполнение</b> белого цвета по образцу RAL 9016, цвета Titan по образцу RAL 7613 для New Silkgrain  <b>Color</b> по образцу RAL 1015, цвет светлой слоновой кости, по образцу RAL 3003, рубиново-красный, по образцу RAL 5011, стальной голубой, по образцу RAL 5014, сизый, по образцу RAL 6005, цвет мха, по образцу RAL 6009, цвет хвои, по образцу RAL 7016, цвет серого антрацита, по образцу RAL 7030, цвет серого камня, по образцу RAL 7035, светло-серый, по образцу RAL 7040, светло-серый, по образцу RAL 8001, цвет охры, по образцу RAL 8003, кирпичный, по образцу RAL 8028, коричневый, по образцу RAL 9006, цвет белого алюминия, по образцу RAL 9007, цвет серого алюминия	01.06.1999–	4007132	шт.	[+]
	<b>Color, RollMatic</b> по образцу RAL 9016, белый, по образцу RAL 1015, цвет светлой слоновой кости, по образцу RAL 3003, рубиново-красный, по образцу RAL 5011, стальной голубой, по образцу RAL 6005, цвет мха, по образцу RAL 7016, цвет серого антрацита, по образцу RAL 7035, светло-серый, по образцу RAL 8028, коричневый, по образцу RAL 9001, кремово-белый, по образцу RAL 9005, черный, по образцу RAL 9006, цвет белого алюминия	01.06.1999–	4007133		
	<b>RAL по выбору</b>	04.01.2016–	4014902		[+]
		01.06.1999–	4007134		

[+] Без надбавки к цене

<b>ЗАКАЗ</b>	№ заказчика: _____	№ заказа/комис.: _____	<b>*Данные обязательно сверять с данными на заводской табличке!</b>	
			Номер заказа: _____	№ ворот: _____
	Заказчик: _____		№ изделия: _____	Тип: _____
	Адрес доставки: _____		Год выпуска: _____	
Дата и город: _____		Печать и подпись _____		

## 6. Надбавка к цене

Изделие	Описание	Период производства	№ арт.	Кол-во	€
	<b>6.7 Декоративная отделка Decograin</b>			шт.	
	Golden Oak	01.03.2006–	4006080	_____	[+]
	Dark Oak	01.03.2008–	4006081	_____	[+]
	Night Oak	01.02.2009–	4006083	_____	[+]
	Rosewood	01.03.2008–	4006084	_____	[+]
	Winchester Oak (винчестер)	01.10.2014–	4011565	_____	[+]
	Titan Metallic CH 703	01.10.2014–	4011566	_____	[+]
	<b>Decopaint</b>				
Golden Oak	04.01.2016–	4014307	_____	[+]	
Rosewood	04.01.2016–	4014308	_____	[+]	
	<b>6.8 Надбавка к цене за каждое окно типа D (680 мм) для двустенных секций ворот</b>			шт.	
	только вырез	01.06.1999–	4007090	_____	
	прозрачное стекло, прозрачное стекло кристаллической структуры, прозрачное стекло	01.06.1999–	4006367	_____	
	кристаллической структуры, кристаллической структуры	01.06.1999–30.06.2016	4014381	_____	
	кристаллической структуры	01.07.2016–	4006368	_____	

[+] Без надбавки к цене

<b>ЗАКАЗ</b>	№ заказчика: _____	№ заказа / комис.: _____	<b>*Данные обязательно сверять с данными на заводской табличке!</b>	
			Номер заказа: _____	№ ворот: _____
	Заказчик: _____		№ изделия: _____	Тип: _____
	Адрес доставки: _____		Год выпуска: _____	
	Дата и город: _____		Печать и подпись _____	

## 6. Надбавка к цене

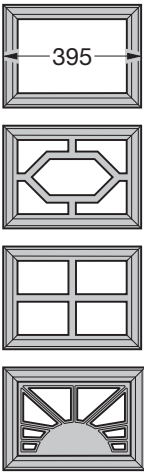
Изделие	Описание	Период производства	№ арт.	Кол-во	€
	<b>6.9 Надбавка к цене за каждое кассетное остекление S (395 мм) для двустенных секций ворот</b>  только вырез	01.06.1999–	4014908	шт.	
	Мотив Standard, прозрачное стекло, прозрачное стекло	01.06.1999–	3053264		
	Мотив Standard, кристаллической структуры, прозрачное стекло	01.06.1999–30.06.2016	4014266		
	Мотив Standard, кристаллической структуры, кристаллической структуры	01.07.2016–	3053255		
	Мотив № 1, прозрачное стекло, прозрачное стекло	01.06.1999–	3053265		
	Мотив № 1, кристаллической структуры, прозрачное стекло	01.06.1999–30.06.2016	4014267		
	Мотив № 1, кристаллической структуры, кристаллической структуры	01.07.2016–	3053256		
	Мотив № 2, прозрачное стекло, прозрачное стекло	01.06.1999–	3053266		
	Мотив № 2, кристаллической структуры, прозрачное стекло	01.06.1999–30.06.2016	4014268		
	Мотив № 2, кристаллической структуры, кристаллической структуры	01.07.2016–	3053257		
	Мотив Sonne, прозрачное стекло, прозрачное стекло	01.03.2004–	4007124		
	Мотив Sonne, кристаллической структуры, прозрачное стекло	01.06.1999–30.06.2016	4014275		
	Мотив Sonne, кристаллической структуры, кристаллической структуры	01.07.2016–	4007125		
	Мотив Sunrise S10, прозрачное стекло, прозрачное стекло	01.03.2004–	3074456		
	Мотив Sunrise S10, кристаллической структуры, прозрачное стекло	01.03.2004–30.06.2016	4014269		
	Мотив Sunrise S10, кристаллической структуры, кристаллической структуры	01.07.2016–	3074457		
	Мотив Sunrise S20, прозрачное стекло, прозрачное стекло	01.03.2004–	3074458		
	Мотив Sunrise S20, кристаллической структуры, прозрачное стекло	01.03.2004–30.06.2016	4014270		
	Мотив Sunrise S20, кристаллической структуры, кристаллической структуры	01.07.2016–	3074459		
	Мотив Sunrise S30, прозрачное стекло, прозрачное стекло	01.03.2004–	3074460		
Мотив Sunrise S30, кристаллической структуры, прозрачное стекло	01.03.2004–30.06.2016	4014271			
Мотив Sunrise S30, кристаллической структуры, кристаллической структуры	01.07.2016–	3074461			

[+] Без надбавки к цене

<b>ЗАКАЗ</b>	№ заказчика: _____	№ заказа/комис.: _____	<b>*Данные обязательно сверять с данными на заводской табличке!</b>	
			Номер заказа: _____	№ ворот: _____
	Заказчик: _____		№ изделия: _____	Тип: _____
	Адрес доставки: _____		Год выпуска: _____	
Дата и город: _____		Печать и подпись _____		

## 6. Надбавка к цене

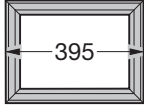
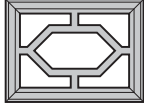
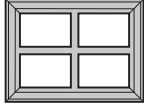
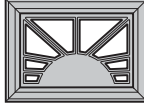
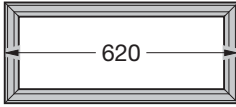
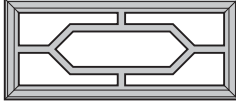
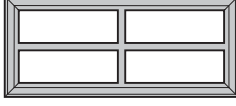
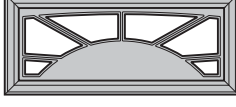
Изделие	Описание	Период производства	№ арт.	Кол-во	€	
   	<b>6.9 Надбавка к цене за каждое кассетное остекление S (395 мм) для двустенных секций ворот</b>  Мотив Sunrise S40, прозрачное стекло, прозрачное стекло Мотив Sunrise S40, кристаллической структуры, прозрачное стекло Мотив Sunrise S40, кристаллической структуры, кристаллической структуры Мотив Sunrise S50, прозрачное стекло, прозрачное стекло Мотив Sunrise S50, кристаллической структуры, прозрачное стекло Мотив Sunrise S50, кристаллической структуры, кристаллической структуры Мотив Sunrise S60, прозрачное стекло, прозрачное стекло Мотив Sunrise S60, кристаллической структуры, прозрачное стекло Мотив Sunrise S60, кристаллической структуры, кристаллической структуры	01.03.2004– 01.03.2004–30.06.2016 01.07.2016– 01.03.2004– 01.03.2004–30.06.2016 01.07.2016– 01.03.2004– 01.03.2004–30.06.2016 01.07.2016–	3074462 4014272 3074463 3074464 4014273 3074465 3074466 4014274 3074467	ШТ.		
	   	<b>6.10 Надбавка к цене за каждое кассетное остекление M (620 мм), для двустенных секций ворот</b>  только вырез Мотив Standard, прозрачное стекло, прозрачное стекло Мотив Standard, кристаллической структуры, прозрачное стекло Мотив Standard, кристаллической структуры, кристаллической структуры Мотив № 1, прозрачное стекло, прозрачное стекло Мотив № 1, кристаллической структуры, прозрачное стекло Мотив № 1, кристаллической структуры, кристаллической структуры Мотив № 2, прозрачное стекло, прозрачное стекло Мотив № 2, кристаллической структуры, прозрачное стекло Мотив № 2, кристаллической структуры, кристаллической структуры Мотив Sonne, прозрачное стекло, прозрачное стекло	01.06.1999– 01.06.1999– 01.06.1999–30.06.2016 01.07.2016– 01.06.1999– 01.06.1999–30.06.2016 01.07.2016– 01.06.1999– 01.06.1999–30.06.2016 01.07.2016– 01.03.2004–	4007092 3054011 4014276 3054014 3054012 4014277 3054015 3054013 4014278 3054016 4007126	ШТ.	

[+] Без надбавки к цене

<b>ЗАКАЗ</b>	№ заказчика: _____	№ заказа / комис.: _____	<b>*Данные обязательно сверять с данными на заводской табличке!</b>	
			Номер заказа: _____	№ ворот: _____
	Заказчик: _____		№ изделия: _____	Тип: _____
	Адрес доставки: _____		Год выпуска: _____	
Дата и город: _____		Печать и подпись _____		

## 6. Надбавка к цене

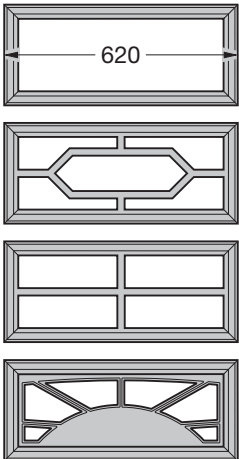
Изделие	Описание	Период производства	№ арт.	Кол-во	€	
	<b>6.10 Надбавка к цене за каждое кассетное остекление М (620 мм), для двустенных секций ворот</b>  Мотив Sonne, кристаллической структуры, прозрачное стекло Мотив Sonne, кристаллической структуры, кристаллической структуры Мотив Sunrise M10, прозрачное стекло, прозрачное стекло Мотив Sunrise M10, кристаллической структуры, прозрачное стекло Мотив Sunrise M10, кристаллической структуры, кристаллической структуры Мотив Sunrise M20, прозрачное стекло, прозрачное стекло Мотив Sunrise M20, кристаллической структуры, прозрачное стекло Мотив Sunrise M20, кристаллической структуры, кристаллической структуры Мотив Sunrise M30, прозрачное стекло, прозрачное стекло Мотив Sunrise M30, кристаллической структуры, прозрачное стекло Мотив Sunrise M30, кристаллической структуры, кристаллической структуры Мотив Sunrise M40, прозрачное стекло, прозрачное стекло Мотив Sunrise M40, кристаллической структуры, прозрачное стекло Мотив Sunrise M40, кристаллической структуры, кристаллической структуры Мотив Sunrise M50, прозрачное стекло, прозрачное стекло Мотив Sunrise M50, кристаллической структуры, прозрачное стекло Мотив Sunrise M50, кристаллической структуры, кристаллической структуры	01.03.2004–30.06.2016 01.07.2016– 01.03.2004– 01.03.2004–30.06.2016 01.07.2016– 01.03.2004– 01.03.2004–30.06.2016 01.07.2016– 01.03.2004– 01.03.2004–30.06.2016 01.07.2016– 01.03.2004– 01.03.2004–30.06.2016 01.07.2016– 01.03.2004– 01.03.2004–30.06.2016 01.07.2016–	4014284 4007127 3061797 4014279 3061798 3061799 4014280 3061800 3061801 4014281 3061802 3061803 4014282 3061804 3061805 4014283 3061806	шт.		

[+] Без надбавки к цене

<b>ЗАКАЗ</b>	№ заказчика: _____	№ заказа/комис.: _____	<b>*Данные обязательно сверять с данными на заводской табличке!</b>	
	Заказчик: _____	_____	Номер заказа: _____	№ ворот: _____
	Адрес доставки: _____	_____	№ изделия: _____	Тип: _____
	Дата и город: _____	_____	Год выпуска: _____	_____
			Печать и подпись _____	

## 6. Надбавка к цене

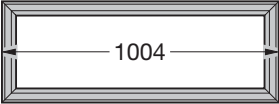
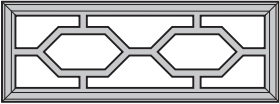
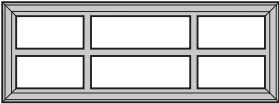
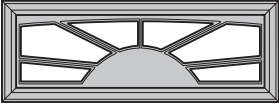
Изделие	Описание	Период производства	№ арт.	Кол-во	€
	<b>6.11 Надбавка к цене за каждое кассетное остекление L (1004 мм), для двустенных секций ворот</b>			шт.	
	только вырез	01.03.2003–	4007093	_____	
	Мотив Standard, прозрачное стекло, прозрачное стекло	01.03.2003–	3060005	_____	
	Мотив Standard, кристаллической структуры, прозрачное стекло	01.03.2003–30.06.2016	4014285	_____	
	Мотив Standard, кристаллической структуры, кристаллической структуры	01.07.2016–	3060011	_____	
	Мотив № 1, прозрачное стекло, прозрачное стекло	01.03.2003–	3060007	_____	
	Мотив № 1, кристаллической структуры, прозрачное стекло	01.03.2003–30.06.2016	4014286	_____	
	Мотив № 1, кристаллической структуры, кристаллической структуры	01.07.2016–	3060013	_____	
	Мотив № 2, прозрачное стекло, прозрачное стекло	01.03.2003–	3060009	_____	
	Мотив № 2, кристаллической структуры, прозрачное стекло	01.03.2003–30.06.2016	4014287	_____	
	Мотив № 2, кристаллической структуры, кристаллической структуры	01.07.2016–	3060015	_____	
	Мотив Sunrise L10, прозрачное стекло, прозрачное стекло	01.03.2004–	3061807	_____	
	Мотив Sunrise L10, кристаллической структуры, прозрачное стекло	01.03.2004–30.06.2016	4014288	_____	
	Мотив Sunrise L10, кристаллической структуры, кристаллической структуры	01.07.2016–	3061808	_____	
	Мотив Sunrise L20, прозрачное стекло, прозрачное стекло	01.03.2004–	3061809	_____	
	Мотив Sunrise L20, кристаллической структуры, прозрачное стекло	01.03.2004–30.06.2016	4014289	_____	
	Мотив Sunrise L20, кристаллической структуры, кристаллической структуры	01.07.2016–	3061810	_____	
	Мотив Sunrise L30, прозрачное стекло, прозрачное стекло	01.03.2004–	3061811	_____	
	Мотив Sunrise L30, кристаллической структуры, прозрачное стекло	01.03.2004–30.06.2016	4014290	_____	
	Мотив Sunrise L30, кристаллической структуры, кристаллической структуры	01.07.2016–	3061812	_____	
	Мотив Sunrise L40, прозрачное стекло, прозрачное стекло	01.03.2004–	3061813	_____	
	Мотив Sunrise L40, кристаллической структуры, прозрачное стекло	01.03.2004–30.06.2016	4014291	_____	
	Мотив Sunrise L40, кристаллической структуры, кристаллической структуры	01.07.2016–	3061814	_____	

[+] Без надбавки к цене

<b>ЗАКАЗ</b>	№ заказчика: _____ № заказа / комис.: _____		<b>*Данные обязательно сверять с данными на заводской табличке!</b>	
			Номер заказа: _____	№ ворот: _____
	Заказчик: _____		№ изделия: _____	Тип: _____
	Адрес доставки: _____		Год выпуска: _____	
	Дата и город: _____		Печать и подпись _____	







# Общие условия продажи и поставки (по состоянию на 1.3.2016)

## § 1 Общие положения

1. Общие условия продажи и поставки действуют в отношении всех поставок и услуг в соответствии с договором, заключенным между нами и заказчиком.
2. Общие условия заключения торговых сделок (далее – ОУЗТС) имеют исключительную юридическую силу; мы не признаем условия заказчика, противоречащие нашим условиям или же отличающиеся от них. Исключением являются только условия, действие которых было одобрено нами в письменной форме.
3. Наши ОУЗТС действуют лишь по отношению к предпринимателям согласно § 14 Гражданского кодекса РФ (BGB).

## § 2 Заключение договора

1. Наши коммерческие предложения являются предложениями без обязательств, если не оговорено иное. Вид изделия и объем поставки определяются нашим письменным подтверждением заказа. Оставляем за собой право на внесение технических изменений, а также изменений формы, цвета и (или) веса товара в пределах, приемлемых для заказчика.
2. Заказ считается принятым только после того, как направляется подтверждение заказа или осуществляется поставка товара. Отправка подтверждения поступления или прием заказа по телефону не делают заказ принятым и обязательным к исполнению. В случае товаров, которые должны быть изготовлены по специальному заказу, договор считается заключенным после нашего письменного подтверждения, даже если относительно конструктивного исполнения еще требуются соответствующие разъяснения, которые отражаются на сроке поставки и цене. Мы сохраняем за собой право в течение срока поставки вносить конструктивные изменения и изменять форму изделия, если только при этом не происходит существенного изменения предмета поставки, а также его функции и внешнего вида. Это не влечет за собой изменения цены.
3. Мы оставляем за собой право собственности и авторские права на изображения, чертежи, расчеты и другую подобную документацию. Это касается также документов, имеющих гриф секретных. Доступ третьих лиц к этим документам запрещается без нашего недвусмысленного предварительного разрешения.

## § 3 Цены и условия оплаты

1. Если из подтверждения заказа не следует иное, наши цены являются ценами поставки на условиях «франко-завод поставщик», исключая транспортировку и монтаж, стоимость которых выставляется в счет отдельно. Цены включают в себя затраты на упаковку, за исключением небольших частей и запасных частей. Предусмотренный законом налог на добавленную стоимость не включен в наши цены, он будет отдельно указан в счете в размере, определяемом законом, на день выставления счета.
2. Наши счета подлежат оплате в течение 30 дней нетто (без вычетов). Снижение суммы с учетом размера скидки (при уплате наличными) требует дополнительной письменной договоренности. Снижение суммы с учетом размера скидки (при уплате наличными) требует дополнительной письменной договоренности.
3. Если после заключения договора происходит рост цен на материалы или повышение налогов и платежей, то мы имеем право соответствующим образом скорректировать свои цены, если временной промежуток между датой заключения договора и предполагаемой датой поставки составляет как минимум 4 месяца.
4. Если заказчик помимо поставки или без нее заказывает монтаж или другие схожие услуги, то их стоимость рассчитывается исходя из почасовой оплаты, если четко не была согласована паушальная общая цена. Монтажные работы выполняются в соответствии с нашими действующими условиями монтажа.
5. Мы имеем право вопреки иным инструкциям заказчика в первую очередь зачислять платежи в счет его более ранней задолженности. Если уже возникли расходы и начислены проценты, то мы имеем право сначала зачислить оплату в счет расходов, затем – процентов и, в последнюю очередь, – в счет основной работы.
6. Кроме того, мы имеем право немедленно заявить об истребовании всех прочих причитающихся сумм и поставить выполнение прочих услуг в зависимости от предварительной оплаты или гарантии, если нам станут известны обстоятельства, которые могут понизить платежи – и кредитоспособность заказчика. Это, в первую очередь, актуально в тех случаях, когда имеет место задержка платежа. Требования о возмещении прочего ущерба остаются в силе.
7. В течение всего времени задержки платежа заказчик не может апеллировать к праву собственности. Возможное истребование с нашей стороны во время задержки оплаты заказчиком считается односторонним отказом от договора только в том случае, если мы это заявили в письменном виде.
8. Заказчик имеет право на взаимный зачет требований только в том случае, если его претензии имеют юридическую силу, являются беспорными и признаны нами. Заказчик может реализовать свои права удержания только в такой степени, в какой его претензия основывается на таких же договорных отношениях.

## § 4 Место исполнения, переход риска

1. Если из подтверждения заказа не следует иное, поставка осуществляется на условиях «франко-завод поставщик» (INCOTERMS 2010). Риск случайной утраты и случайного ухудшения качества товара переходит к заказчику при передаче, при поставке товара не по месту заключения договора, при поставке товара экспедиторской компании, грузоперевозчику или какому-либо лицу или организации, выполняющим пересылку. Эти положения действительны также в случае поставки по частям и при выполнении нами других услуг (например пересылки или монтажа).
2. Если заказчик допускает просрочку получения поставленного товара, то риск случайной утраты товара и случайного ухудшения качества предмета покупки переходит к нему. Возникающие при этом затраты на хранение товара регулируются согласно § 5 № 3.
3. При согласовании бесплатной поставки товаров заказчик обязан немедленно разгрузить транспортное средство. Время простоя всегда оплачивается заказчик. При поставке «франко-строительный объект» всегда подразумевается поставка грузовым автомобилем по ровной, пригодной для проезда дороге. Разгрузка, включая транспортировку к месту использования или хранения, входит в обязанности заказчика, который в случае задержки должен оплатить также расходы и риск при разгрузке или штабелировании или помещении на склад или обратной транспортировке. Лицо, принимающее от имени заказчика груз на месте разгрузки, считается уполномоченным им принять груз с взятием на себя связанных с этим обязательств.

## § 5 Сроки поставки

1. Указанные нами сроки поставки рассчитываются с момента окончания выяснения всех технических деталей.
2. Данные, касающиеся сроков поставки, следует понимать как предполагаемые сроки поставки, при условии своевременной поставки на нашу фирму товаров нашими поставщиками и/или производителями. Заказчик может установить нам срок поставки изделия или предоставления услуги лишь в том случае, если предполагаемый срок поставки просрочен более чем на три недели. Этот срок должен быть разумным и должен составлять не менее трех недель. Право на возмещение ущерба вследствие нарушения предполагаемых сроков поставки при этом исключается. Заказчик немедленно информируется в случае задержки поставки изделий и оказания услуг, вызванной форс-мажорными обстоятельствами и событиями, которые существенно затрудняют нам осуществление поставки или делают ее невозможной, к которым относятся, в частности, возникшие не по нашей вине после заключения договора трудности приобретения материалов, нарушения производственного процесса, забастовки, блокады, постановления официальных учреждений и т.д., также, если они возникают у субпоставщиков или их субпоставщиков. Такие обстоятельства дают нам право полностью или частично расторгнуть договор в отношении еще не выполненного заказа. В случае расторжения договора заказчику немедленно возмещаются оказанные ранее встречные услуги.
3. В случае просрочки получения поставленного товара заказчиком мы имеем право хранить товары на складе за его счет и риск. Возникающие при этом затраты на хранение мы можем либо потребовать оплатить в фактическом размере, либо выставить паушальную цену в размере 5 % от суммы счета за каждый уже начавшийся месяц. Данное положение действительно и в случае хранения на нашем складе. Заказчик имеет право в случае предъявления требования о паушальном возмещении ущерба доказать меньший ущерб.

4. Если заказчик по истечении установленного для него дополнительного срока отказывается принять товар или заявляет, не имея на то права, что он больше не хочет принять товар, то мы можем дополнительно потребовать возмещения ущерба за неисполнение.
5. Поставки по частям возможны в допустимых пределах.

## § 6 Оговорка о праве собственности

1. Товары остаются нашей собственностью до полной оплаты всей причитающейся суммы в рамках текущих деловых отношений с заказчиком. Если стоимость товара с сохраненным за нами правом собственности на 20 % превышает стоимость обеспеченных требований, вытекающих из текущих деловых отношений, то мы обязаны по требованию заказчика освободить товар, на который сохраняется наше право собственности. Выбор освобожденных гарантий при этом происходит по нашему усмотрению.
2. Заказчик обязан, пока действует оговорка о праве собственности, бережно обращаться с предметом купли-продажи и за свой счет застраховать его по восстановительной стоимости от пожара, повреждений, вызываемых водой, и кражи. Возможные регрессивные иски заказчика к страховщику или каким-либо иным третьим лицам вследствие ухудшения или износа товара, на который сохраняется наше право собственности, уже сейчас переуступаются нам в размере суммы счета. Если необходимо проведение работ по техобслуживанию и тестированию, то заказчик обязан проводить их регулярно и за свой счет. Заказчик должен незамедлительно письменно извещать нас обо всех доступных третьих лиц к товару, особенно о мерах исполнения судебных решений, а также о случайных повреждениях и уничтожении товара. Заказчик обязан незамедлительно уведомить нас о смене владельца товара, а также о собственной смене адреса. Заказчик должен возместить нам весь ущерб и расходы, возникшие вследствие нарушения этого обязательства и необходимости вмешаться и не допустить третьих лиц к товару. В случаях доступа третьих лиц заказчик, кроме того, обязан предоставить нам необходимую помощь для защиты наших прав.
3. Заказчик не имеет права предоставлять товар, на который сохраняется наше право собственности, в качестве залога или передавать кредитору права собственности на него.
4. Обработка или модернизация товара, в отношении которого сохраняется наше право собственности, всегда выполняется для нас. При обработке или соединении товара, в отношении которого сохраняется наше право собственности, обработанное или соединенное изделие также будет имуществом с ограничениями в праве пользования. В случае соединения или обработки товара, на который сохраняется наше право собственности, с другими товарами, не являющимися нашей собственностью, мы приобретаем право собственности на новое изделие пропорционально фактурной стоимости товара, в отношении которого мы имеем право собственности, к фактурной стоимости другого использованного изделия на момент осуществления соединения или обработки. Возникающие таким образом права общей собственности считаются товарами, в отношении которых сохраняется наше право собственности, согласно этим условиям. Если наши товары объединяются или неразрывно соединяются с другими движимыми предметами в единое изделие, и другое изделие считается главным, то заказчик пропорционально доле участия передает нам общую долевую собственность, если ему принадлежит главное изделие. В вышеуказанных случаях заказчик уже сейчас передает нам свои права собственности на обработанные, соединенные или смешанные товары. Передача заменена тем, что заказчик хранит для нас обработанные, соединенные или смешанные изделия. На товар, возникший в результате обработки, использования и смешивания, распространяются те же положения, что и на товары, на которые сохраняется наше право собственности.
5. Заказчик имеет право в обычном порядке оформления переуступать товары, на которые сохраняется наше право собственности. Он уже сейчас переуступает нам причитающиеся в результате дальнейшего отчуждения суммы со всеми правами и в полном размере. Мы принимаем эту переуступку. Если заказчик отчуждает товар, на который сохраняется наше право собственности, – после обработки/соединения – вместе с не принадлежащим ему товаром, то он переуступает нам уже сейчас причитающиеся в результате отчуждения суммы в размере стоимости товара, на который сохраняется наше право собственности, со всеми побочными правами. Мы принимаем эту переуступку уже сейчас. Заказчик уполномочен взыскать причитающуюся сумму и после переуступки. Мы однако, оставляем за собой право самим взыскать задолженность, если заказчик надлежащим образом не выполнит свое платежное обязательство и задержит платежи или если имеются обоснованные сомнения в его платежеспособности и кредитоспособности. По нашему требованию нам должны быть сообщены размер успешного требования, личность должника, а также прочие необходимые для взыскания долга данные; все соответствующие документы должны быть выданы нам на руки, а должник должен быть извещен о переуступке обязательств.
6. Право на дальнейшую обработку и переуступку прекращается при расторжении договора.
7. В обычные часы работы заказчика мы всегда имеем право входить в его служебные и производственные помещения для проверки наличия товара, в отношении которого сохраняется наше право собственности, а также вступить во владение товаром, в отношении которого сохраняется наше право собственности, если только заказчик не может апеллировать к праву собственности.

## § 7 Претензии, связанные с дефектами и неисправностями

1. Претензии заказчика, связанные с обнаруженными дефектами и неисправностями товара, могут быть признаны только в том случае, если он надлежащим образом выполнил свои обязанности, связанные с обследованием товара и представлением рекламации, которые предусмотрены § 377 Германского торгового уложения (HGB). В случае рекламации, представленной с нарушением предусмотренных сроков, и (или) оформленной ненадлежащим образом, товар считается принятым без рекламации.
2. При поставке товаров в случае обнаружения дефектов и неисправностей мы сначала по нашему усмотрению предоставляем гарантию путем устранения неполадок или осуществления новой поставки с целью замены некондиционного товара (устранение дефекта). Если устранить дефекты не удалось, заказчик может, на свое усмотрение, потребовать снижения цены, отказаться от договора или требовать возмещения ущерба. При незначительных дефектах заказчик не имеет права на отказ от договора.
3. Определяющим для качества покупаемого товара является лишь описание изделия или подтверждение заказа изготовителем. Официальные высказывания, публикации или реклама изготовителя ни в коей мере не являются информацией о качестве, соответствующей договору.
4. Срок давности для предъявления рекламации определяется в соответствии с § 438, абз. 1, № 2 Гражданского кодекса РФ (BGB), если не оговорены другие сроки.
5. Заказчик не имеет права переуступать претензии в связи с дефектами изделия.

## § 8 Ответственность

1. В соответствии с действующим законодательством мы несем ответственность, если заказчик предъявляет требования о возмещении ущерба, который вызван умыслом или грубой халатностью. В случае нарушения обязанностей, вызванных легкой неосторожностью, мы несем ответственность только за прогнозируемый, обычно возникающий ущерб. Мы не несем ответственности в случае нарушения обязанностей, вызванных легкой неосторожностью и касающихся не существенных для договора обязанностей, нарушение которых не угрожало выполнению договора. Это касается также случаев нарушения обязанностей нашими законными представителями или доверенными лицами.
2. Ответственность за нанесенный по собственной вине ущерб жизни или здоровью какого-либо лица, остается в силе (вне ограничения ответственности), это же касается и требований заказчика согласно Закону об ответственности за качество выпускаемой продукции.

## § 9 Заключительные положения

1. В отношении условий поставки и связанных с ними вопросов действует право Федеративной Республики Германии. Действие торгового права Объединенных Наций исключено.
2. Дополнительные договоренности и изменения должны быть составлены в письменной форме. Это же касается и отказа от формулировки об обязательной письменной форме изменений и дополнений.
3. Если в подтверждении заказа не указано иное, то местонахождение нашей фирмы является местом исполнения. Исключительным местом судопроизводства для всех спорных вопросов по договору является г. Билфельд (Германия).
4. В случае если отдельные положения договора, включая настоящие ОУЗТС, утратят силу полностью или частично, это никаким образом не отразится на действительности остальных положений.

# Hörmann: Máxima calidad



Hörmann KG Amshausen, Alemania



Hörmann KG Antriebstechnik, Alemania



Hörmann KG Brandis, Alemania



Hörmann KG Brockhagen, Alemania



Hörmann KG Dissen, Alemania



Hörmann KG Eckelhausen, Alemania



Hörmann KG Freisen, Alemania



Hörmann KG Ichttershausen, Alemania



Hörmann KG Werne, Alemania



Hörmann Alkmaar B.V., Países Bajos



Hörmann Legnica Sp. z o.o., Polonia



Hörmann Beijing, China



Hörmann Tianjin, China



Hörmann LLC, Montgomery IL, EE.UU.



Hörmann Flexon LLC, Burgettstown PA, EE.UU.



Shakti Hörmann Pvt. Ltd., India

El Grupo Hörmann es el único fabricante en el mercado internacional que ofrece todos los elementos principales de construcción de fabricación propia. El material se fabrica en centros altamente especializados y con métodos y técnicas al más alto nivel. Mediante una red especializada de distribución y servicio en Europa y con presencia en América y Asia, Hörmann es para usted el interlocutor internacional más capacitado para grandes proyectos de construcción con una calidad incondicional.

**PUERTAS DE GARAJE**  
**AUTOMATISMOS**  
**PUERTAS INDUSTRIALES**  
**EQUIPAMIENTOS PARA CARGA Y DESCARGA**  
**PUERTAS PEATONALES**  
**CERCOS**