

Гаражные секционные ворота строительной серии 40

Прейскурант цен на запчасти
Действителен с 01.03.2019

HÖRMANN

Международные торговые представительства Hörmann



Hörmann KG
Verkaufsgesellschaft
 Upheider Weg 94-98
 D-33803 Steinhagen
 Telefon +49 5204 915-0
 Telefax +49 5204 915-277
 Internet www.hoermann.com

Международные торговые представительства Hörmann

Партнёры компании Hörmann

Международные торговые представительства Hörmann

Hörmann Austria
 A-5310 Mondsee
 info@hoermann.at

Hörmann Eesti
 EST-76505 Saue
 info.tll@hoermann.ee

Hörmann India
 Shakti Hörmann
 IND-500015 Secunderabad,
 Telangana
 info@shaktihormann.com

Hörmann Maroc
 MA-28810 Mohammedia
 info@hormann.ma

Hörmann Romania
 RO-077040, Chiajna,
 Județul Ilfov
 info@hormann.ro

Hörmann Türkiye
 TR-34925 Sultanbeyli –
 İstanbul
 info.ist@hoermann.com.tr

Hörmann Baltic
 LT-14247 Vilnius r.
 info@hormann.lt

Hörmann España
 E-08228 Terrassa
 info.cat@hormann.es

Hörmann Indonesia
 ID-12520 Jakarta
 alexander.demas.ibd@
 hoermann.cn

Hörmann Mexico
 MEX-66350
 Santa Catarina
 info@hormann.com.mx

Hörmann Russia
 RUS-196626
 Sankt Petersburg
 info@hoermann.ru

Hörmann UK
 GB-Leicestershire
 LE67 4JW
 info@hormann.co.uk

Hörmann Belarus
 BY-220125 Minsk
 s.kobrynets.min@hormann.by

Hörmann Finland
 FIN-02420 Jorvas
 info@mesvac.fi

Hörmann Ireland
 IRL – Y35 XR22 Wexford
 s.doyle.wex@hoermann.ie

Hörmann Middle East & Africa
 UAE-Dubai
 info.dxb@hormann.com

Hörmann Schweiz
 CH-4702 Oensingen
 info@hoermann.ch

Hörmann Ukraine
 UA-08300 Boryspil,
 Kyivska Obl.
 info@hoermann.com.ua

Hörmann Belgium
 B-3700 Tongeren
 info@hormann.be

Hörmann France
 F-89107 Sens
 info@hormann.fr

Hörmann Italia
 I-38015 Lavis (Trento)
 info@hormann.it

Hörmann Myanmar
 MM-Yangon
 aung.zawmin.ibd@
 hoermann.cn

Hörmann Serbia
 SRB-11271 Beograd-Surčin
 info@hormann.rs

Hörmann High Performance Doors
 USA-Burgettstown,
 PA 15021
 info@hormann-flexon.com

Hörmann Bulgaria
 BG-1532 Sofia
 info.sof@hormann.bg

Hörmann Hellas
 GR-19400 Koropi
 info@hormann.gr

Hörmann Kazakhstan
 KZ-050019 Almaty
 info@hormann.kz

Hörmann Nederland
 NL-3771 MB Barneveld
 info@hormann.nl

Hörmann Slovenská republika
 SK-903 01 Senec
 info.bts@hoermann.com

Hörmann Česká republika
 CZ-252 68 Středokluky
 info@hormann.cz

Hörmann Hong Kong
 HK-Quarry Bay
 info@hoermann.com.hk

Hörmann Korea
 KR-Kyunggi-do 463-400
 info@hormann.co.kr

Hörmann Norge
 N-4640 Søgne
 info@hoermann.no

Hörmann Svenska
 S-70369 Örebro
 info@hoermann.se

Hörmann China
 CN-100176 Beijing
 info@hoermann.cn

Hörmann Hrvatska
 HR-10000 Zagreb
 info@hormann.hr

Hörmann Malaysia
 MAL-40150 Shah Alam,
 Selangor
 sales@hormann.com.my

Hörmann Polska
 PL-62-052 Komorniki
 info@hormann.pl

Hörmann Thailand
 TH-Bangplee,
 Samutprakarn 10540
 apivut.kumnuanvij.ibd@
 hoermann.cn

Hörmann Danmark
 DK-8920 Randers
 info@hoermann.dk

Hörmann Hungária
 H-2310 Szigetszentmiklós
 info@hormann.hu

Hörmann LLC
 USA-Montgomery,
 IL 60538
 info@hormann.us

Hörmann Vietnam
 VN-Bac Ninh Province
 info.han@hormann.vn

Подробную информацию о наших представительствах по реализации продукции и торговых представительствах Вы найдете в Интернете на сайте www.hoermann.com.

Партнёры компании Hörmann

Австралия
 Азербайджан
 Албания
 Алжир
 Аргентина
 Армения

Бангладеш
 Боливия
 Босния и Герцеговина
 Бразилия
 Грузия
 Израиль

Исландия
 Колумбия
 Косово
 Куба
 Люксембург
 Македония

Мальта
 Молдавия
 Монголия
 Новая Зеландия
 Перу
 Словения

Тайвань
 Тунис
 Туркменистан
 Узбекистан
 Уругвай
 Филиппины

Черногория
 Чили
 Япония

Цены в €. Авторские права защищены. Перепечатка, даже части материала, только с нашего разрешения. Оставляем за собой право на внесение технических изменений.









Содержание

Обозначение	Страница
■ Обзор моделей ворот	4
■ Обзор ворот со стандартной направляющей	9
■ Обзор ворот с высоковедущей направляющей	10
■ Обзор ворот с низковедущей направляющей	11
■ Обзор ворот с калиткой даты выпуска до 31.03.05	12
■ Обзор ворот с калиткой без порога даты выпуска с 01.03.2005	13
■ Обзор ворот с направляющей с пружинами растяжения	14
■ Обзор мотивов вставки Sunrise M10 – M50	15
■ Обзор мотивов вставки Sunrise L10 – L40	16
■ Обзор мотивов вставки Sunrise S10 – S60	17
■ Описание торсионных пружин	18
■ Übersicht Typenschilder	19
■ 1. Одностенные секции ворот	21
■ 2. Двустенные секции ворот	24
■ 3. Секции ворот из алюминиевых трубчатых профилей	41
■ 4. Деревянные секции ворот	44
■ 5. Секции ворот с калиткой	48
■ 6. Принадлежности для секций ворот	79
■ 7. Фурнитура для секций ворот и секций ворот с калиткой	110
■ 8. Направляющие	131
■ 9. Торсионно-пружинные валы	147
■ 10. LPU 67 Thermo	151
■ 11. Общие принадлежности	169
■ 12. Надбавка к цене	182
■ Бланк заказа запчастей	202
■ Общие условия продажи и поставки (по состоянию на 1.3.2016)	203







Используемые символы

Символ	Описание	Символ	Описание
①	Принадлежности согласно прейскуранту цен RPL	⌚	Примите во внимание более долгие сроки поставки
②	Запасные части	•	Изделия, цена которых отмечена точкой, имеются в запасе на складе завода и могут быть отправлены незамедлительно.
🔄	Цена – по запросу	↺	Изделие было заменено







Обзор моделей ворот

Тип ворот	Характерные признаки	Период производства
LTE 42 	<p>Одностенные с S-гофром, с оттиском Woodgrain Полиэстеровое грунтовочное покрытие по образцу RAL 9016</p> <p>Высота секции (мм): 468, 475, 479, 488, 500, 520, 525, 531, 550, 562</p> <p>Расстояние между гофрами (мм): 117, 119, 120, 122, 125, 130, 131, 133, 138, 141</p> <p>Секции высотой 375 больше не поставляются, вместо них используйте секции ворот LPU 42</p>	01.06.1999 – до 29.02.2008
LTE 42 (ETE 42, EcoClassic) 	<p>Одностенные с M-гофром, с оттиском Woodgrain Полиэстеровое грунтовочное покрытие по образцу RAL 9016</p> <p>Высота секции (мм): 468, 475, 479, 488, 500, 520, 525, 531, 550, 562</p> <p>Расстояние между гофрами (мм): 234, 237, 239, 244, 250, 260, 262, 265, 275, 281</p>	01.09.1999 –
LTE 42 	<p>Одностенные с M-кассетой (650 мм), с оттиском Woodgrain Полиэстеровое грунтовочное покрытие по образцу RAL 9016</p> <p>Высота секции (мм): 468, 475, 479, 488, 500, 520, 525, 531, 550, 562</p> <p>Секции ворот больше не поставляются, вместо них используйте секции ворот LPU 42</p>	01.06.1999 – 28.02.2011
LTE 42 (ETE 42, EcoClassic) 	<p>Одностенные с S-кассетой (425 мм), с оттиском Woodgrain Полиэстеровое грунтовочное покрытие по образцу RAL 9016</p> <p>Высота секции (мм): 468, 475, 479, 488, 500, 520, 525, 531, 550, 562</p>	01.06.1999 –
EPU 42 (EcoTherm) 	<p>Двустенные, 42 / 20 мм с M-гофром, Woodgrain Полиэстеровое грунтовочное покрытие по образцу RAL 9016 или цвета RAL по выбору</p> <p>Высота секции (мм): 500, 531, 562</p> <p>Расстояние между гофрами (мм): 250, 265, 281</p> <p>Все другие варианты высоты секций больше не поставляются, вместо них используйте секции ворот LPU 42</p>	01.09.1999 – 30.06.2014
EPU 42 	<p>Двустенные, 42 / 20 мм с M-гофром, Decograin с синтетическим пленочным покрытием под дерево Golden Oak</p> <p>Секции ворот больше не поставляются, вместо них используйте секции ворот LPU 42</p>	01.03.2005 – 29.02.2008
EPU 42 	<p>Двустенные, 42 / 20 мм с L-гофром, Silkgrain Полиэстеровое грунтовочное покрытие по образцу RAL 9016 или цвета RAL по выбору</p> <p>Секции ворот больше не поставляются, вместо них используйте секции ворот LPU 42</p>	01.03.2006 – 30.06.2008
EPU 42 (EcoTherm) 	<p>Двустенные, 42 / 20 мм с S-кассетой (425 мм) с оттиском Woodgrain Полиэстеровое грунтовочное покрытие по образцу RAL 9016 или цвета RAL по выбору</p> <p>Секции ворот больше не поставляются, вместо них используйте секции ворот LPU 42</p>	01.09.1999 – 30.06.2014
EPU 42 	<p>Двустенные, 42 / 20 мм с S-кассетой (425 мм) с синтетическим пленочным покрытием под дерево Golden Oak</p> <p>Секции ворот больше не поставляются, вместо них используйте секции ворот LPU 42</p>	06.06.2005 – 30.06.2008









Обзор моделей ворот

Тип ворот	Характерные признаки	Период производства
LPU 42 	<p>Двустенные, 42 мм с S-гофром, с оттиском Woodgrain Полиэстеровое грунтовочное покрытие по образцу RAL 9016 или цвета RAL по выбору</p> <p>Высота секции (мм): 375, 468, 475, 479, 488, 500, 520, 525, 531, 550, 562 Расстояние между гофрами (мм): 125, 117, 119, 120, 122, 125, 130, 131, 133, 138, 141</p>	01.06.1999 –
LPU 42 	<p>Двустенные, 42 мм с S-гофром, Silkgrain Полиэстеровое грунтовочное покрытие по образцу RAL 9016 или цвета RAL по выбору</p> <p>Высота секции (мм): 468, 475, 488, 500, 520, 531, 550, 562 Расстояние между гофрами (мм): 117, 119, 122, 125, 130, 133, 138, 141</p> <p>Секции ворот больше не поставляются, вместо них используйте секции ворот LPU 42 с M-гофром</p>	01.03.2005 – 28.02.2013
LPU 42 	<p>Двустенные, 42 мм с M-гофром, Micrograin Полиэстеровое грунтовочное покрытие по образцу RAL 9016 или цвета RAL по выбору</p> <p>Высота секции (мм): 468, 475, 488, 500, 520, 531, 550, 562 Расстояние между гофрами (мм): 234, 237, 244, 250, 260, 265, 275, 281</p>	01.03.2005 – 28.02.2019
LPU 42 	<p>Двустенные, 42 мм с M-гофром, с оттиском Woodgrain Полиэстеровое грунтовочное покрытие по образцу RAL 9016 или цвета RAL по выбору</p> <p>Высота секции (мм): 468, 475, 479, 488, 500, 520, 525, 531, 550, 562 Расстояние между гофрами (мм): 234, 237, 239, 244, 250, 260, 262, 265, 275, 281</p>	01.03.2005 –
LPU 42 	<p>Двустенные, 42 мм с M-гофром, Silkgrain</p> <p>Полиэстеровое грунтовочное покрытие по образцу RAL 9016 или цвета RAL по выбору</p> <p>Высота секции (мм): 468, 475, 488, 500, 520, 531, 550, 562 Расстояние между гофрами (мм): 234, 237, 244, 250, 260, 265, 275, 281</p>	01.03.2005 – 28.02.2013 01.07.2014 –
LPU 42 	<p>Двустенные, 42 мм с M-гофром, Decograin с синтетическим пленочным покрытием под дерево Golden Oak, Dark Oak, Night Oak, Rosewood, Mahagoni, Titan Metallic или Winchester Oak</p> <p>Высота секции (мм): 468, 475, 488, 500, 520, 531, 550, 562 Расстояние между гофрами (мм): 234, 237, 244, 250, 260, 265, 275, 281</p> <p>Отделка под дерево Mahagoni больше не поставляется Секции ворот LPU 42 цвета Titan Metallic больше не поставляются – вместо них используйте цвет Titan Metallic CH 703</p>	01.03.2006 – Mahagoni 01.03.2006 – 29.02.2008 Titan Metallic 01.03.2006 – 30.06.2013
LPU 42 	<p>Двустенные, 42 мм с M-гофром, New Silkgrain Полиэстеровое грунтовочное покрытие по образцу RAL 9016, Titan или цвета RAL по выбору</p> <p>Высота секции (мм): 468, 475, 488, 500, 520, 531, 550, 562 Расстояние между гофрами (мм): 234, 237, 244, 250, 260, 265, 275, 281</p>	01.03.2013 – 30.06.2014







Обзор моделей ворот

Тип ворот	Характерные признаки	Период производства
LPU 42 	Двустенные, 42 мм с М-гофром, Sandgrain Полиэстеровое грунтовочное покрытие по образцу RAL 9016/8028/7016/9006 Высота секции (мм): 468, 475, 488, 500, 520, 531, 550, 562 Расстояние между гофрами (мм): 234, 237, 244, 250, 260, 265, 275, 281	01.07.2014 –
LPU 42 	Двустенные, 42 мм с L-гофром, New Silkgrain Полиэстеровое грунтовочное покрытие по образцу RAL 9016, Titan Высота секции (мм): 468, 475, 488, 500, 520, 531, 550, 562 Расстояние между гофрами (мм): 234, 237, 244, 250, 260, 265, 275, 281	01.03.2013 – 30.06.2014
LPU 42 	Двустенные, 42 мм с L-гофром, Sandgrain Полиэстеровое грунтовочное покрытие по образцу RAL 9016/8028/7016/9006 Высота секции (мм): 468, 475, 488, 500, 520, 531, 550, 562 Расстояние между гофрами (мм): 234, 237, 244, 250, 260, 265, 275, 281	01.07.2014 –
LPU 42 	Двустенные, 42 мм с L-гофром с оттиском Woodgrain Полиэстеровое грунтовочное покрытие по образцу RAL 9016 или цвета RAL по выбору Высота секции (мм): 468, 475, 479, 488, 500, 520, 525, 531, 550, 562	01.06.1999 –
LPU 42 	Двустенные, 42 мм с L-гофром, Silkgrain Полиэстеровое грунтовочное покрытие по образцу RAL 9016 или цвета RAL по выбору Высота секции (мм): 468, 475, 488, 500, 520, 531, 550, 562	01.03.2003 – 01.03.2013 01.07.2014 –
LPU 42 	Двустенные, 42 мм с L-гофром, Decograin с синтетическим пленочным покрытием Titan Metallic Высота секции (мм): 468, 475, 488, 500, 520, 531, 550, 562 Секции ворот больше не поставляются – вместо них используйте секции ворот LPU 42 цвета Titan Metallic CH 703	01.02.2008 – 30.06.2013
LPU 42 	Двустенные, 42 мм с L-гофром, Decograin с синтетическим пленочным покрытием Golden Oak, Dark Oak, Night Oak, Rosewood, Titan Metallic CH 703, Winchester Oak Высота секции (мм): 468, 475, 488, 500, 520, 531, 550, 562	01.07.2014 –
LPU 42 	Двустенные, 42 мм, с L-гофром (без гофра), Micrograin Полиэстеровое грунтовочное покрытие по образцу RAL 9016 или цвета RAL по выбору Высота секции (мм): 468, 475, 488, 500, 520, 531, 550, 562	01.02.2008 – 28.02.2019
LPU 42 	Двустенные, 42 мм с L-гофром, Duragrain Устойчивая к воздействию ультрафиолетовых лучей декоративная печать с окончателным покрытием (24 варианта декоративной отделки) Высота секции (мм): 468, 475, 488, 500, 520, 531, 550, 562	01.03.2019 –

Обзор моделей ворот

Тип ворот	Характерные признаки	Период производства
LPU 42 	Двустенные, 42 мм с D-гофром, Silkgrain Полиэстеровое грунтовочное покрытие по образцу RAL 9016 или цвета RAL по выбору Высота секции (мм): 468, 475, 488, 500, 520, 531, 550, 562	01.07.2015 –
LPU 42 	Двустенные, 42 мм с T-гофром, Silkgrain Полиэстеровое грунтовочное покрытие по образцу RAL 9016 или цвета RAL по выбору Высота секции (мм): 468, 475, 488, 500, 520, 531, 550, 562	01.07.2015 –
LPU 42 	Двустенные, 42 мм с S-кассетой (425 мм) с оттиском Woodgrain Полиэстеровое грунтовочное покрытие по образцу RAL 9016 или цвета RAL по выбору Высота секции (мм): 468, 475, 479, 488, 500, 520, 525, 531, 550, 562	01.03.2011 –
LPU 42 	Двустенные, 42 мм с S-кассетой (425 мм), Decograin с синтетическим пленочным покрытием под дерево Golden Oak, Dark Oak, Night Oak, Rosewood, Winchester Oak Высота секции (мм): 468, 475, 500, 531, 562	01.03.2008 – 01.03.2006 – 30.06.2014
LPU 42 	Двустенные, 42 мм с M-кассетой (650 мм) с оттиском Woodgrain Полиэстеровое грунтовочное покрытие по образцу RAL 9016 или цвета RAL по выбору Высота секции (мм): 468, 475, 479, 488, 500, 520, 525, 531, 550, 562	01.06.1999 – 28.02.2011
LPU 42 	Двустенные, 42 мм с L-кассетой (1034 мм) с оттиском Woodgrain Полиэстеровое грунтовочное покрытие по образцу RAL 9016 или цвета RAL по выбору Высота секции (мм): 500, 531, 562	01.03.2003 – 28.02.2011
LPU 67 	Двустенные, с термическим разделением 67 мм, с M-гофром Silkgrain Полиэстеровое грунтовочное покрытие по образцу RAL 9016 или цвета RAL по выбору Высота секции (мм): 468, 475, 488, 500, 520, 531, 550, 562	01.07.2017 –
LPU 67 	Двустенные, с термическим разделением 67 мм, с M-гофром Decograin с синтетическим пленочным покрытием под дерево Golden Oak, Dark Oak, Titan Metallic Высота секции (мм): 468, 475, 488, 500, 520, 531, 550, 562	01.07.2017 –
LPU 67 	Двустенные, с термическим разделением 67 мм, с L-гофром Silkgrain Полиэстеровое грунтовочное покрытие по образцу RAL 9016 или цвета RAL по выбору Высота секции (мм): 468, 475, 488, 500, 520, 531, 550, 562	01.07.2017 –

Обзор моделей ворот

Тип ворот	Характерные признаки	Период производства
LPU 67 	Двустенные, с термическим разделением 67 мм, с L-гофром Decograin с синтетическим пленочным покрытием под дерево Golden Oak, Dark Oak, Titan Metallic Высота секции (мм): 468, 475, 488, 500, 520, 531, 550, 562	01.07.2017 –
LTH 42 	Северная ель, с S-гофром Пихта Hemlock, с S-гофром Поверхность с грунтовочным покрытием белого цвета, импрегнирована лаком для дерева, цвет серого агата, эбеновое дерево, цвет извести, сосна, нордический красный, палисандр, цвет хвои, тик Высота секции (мм): 375, 468, 475, 479, 500, 525, 531, 550, 562 Расстояние между гофрами (мм): 125, 117, 119, 120, 125, 131, 133, 138, 141	01.06.1999 – 01.01.2002 –
LTH 42 	Северная ель, с M-гофром Пихта Hemlock, с M-гофром Поверхность с грунтовочным покрытием белого цвета, импрегнирована лаком для дерева, цвет серого агата, эбеновое дерево, цвет извести, сосна, нордический красный, палисандр, цвет хвои, тик Высота секции (мм): 468, 475, 479, 500, 525, 531, 550, 562 Расстояние между гофрами (мм): 234, 237, 239, 250, 262, 265, 275, 281	01.07.2011 – 01.07.2011 –
LTH 42 	Северная ель, с L-гофром Пихта Hemlock, с L-гофром Поверхность с грунтовочным покрытием белого цвета, импрегнирована лаком для дерева, цвет серого агата, эбеновое дерево, цвет извести, сосна, нордический красный, палисандр, цвет хвои, тик Высота секции (мм): 468, 475, 479, 500, 525, 531, 550, 562	01.07.2011 – 01.07.2011 –
LTH 42 	Северная ель, с V-кассетой Пихта Hemlock, массивная древесина натурального цвета, с V-кассетой Пихта Hemlock, массивная древесина белого цвета, с V-кассетой Поверхность с грунтовочным покрытием белого цвета, импрегнирована лаком для дерева, цвет серого агата, эбеновое дерево, цвет извести, сосна, нордический красный, палисандр, цвет хвои, тик	01.06.1999 –
LTH 42 	Северная ель, с мотивом Пихта Hemlock, с мотивом Поверхность с грунтовочным покрытием белого цвета, импрегнирована лаком для дерева, цвет серого агата, эбеновое дерево, цвет извести, сосна, нордический красный, палисандр, цвет хвои, тик Высота секции (мм): 468, 475, 479, 500, 525, 531, 550, 562	01.06.1999 – 01.01.2002 –

Обзор ворот со стандартной направляющей

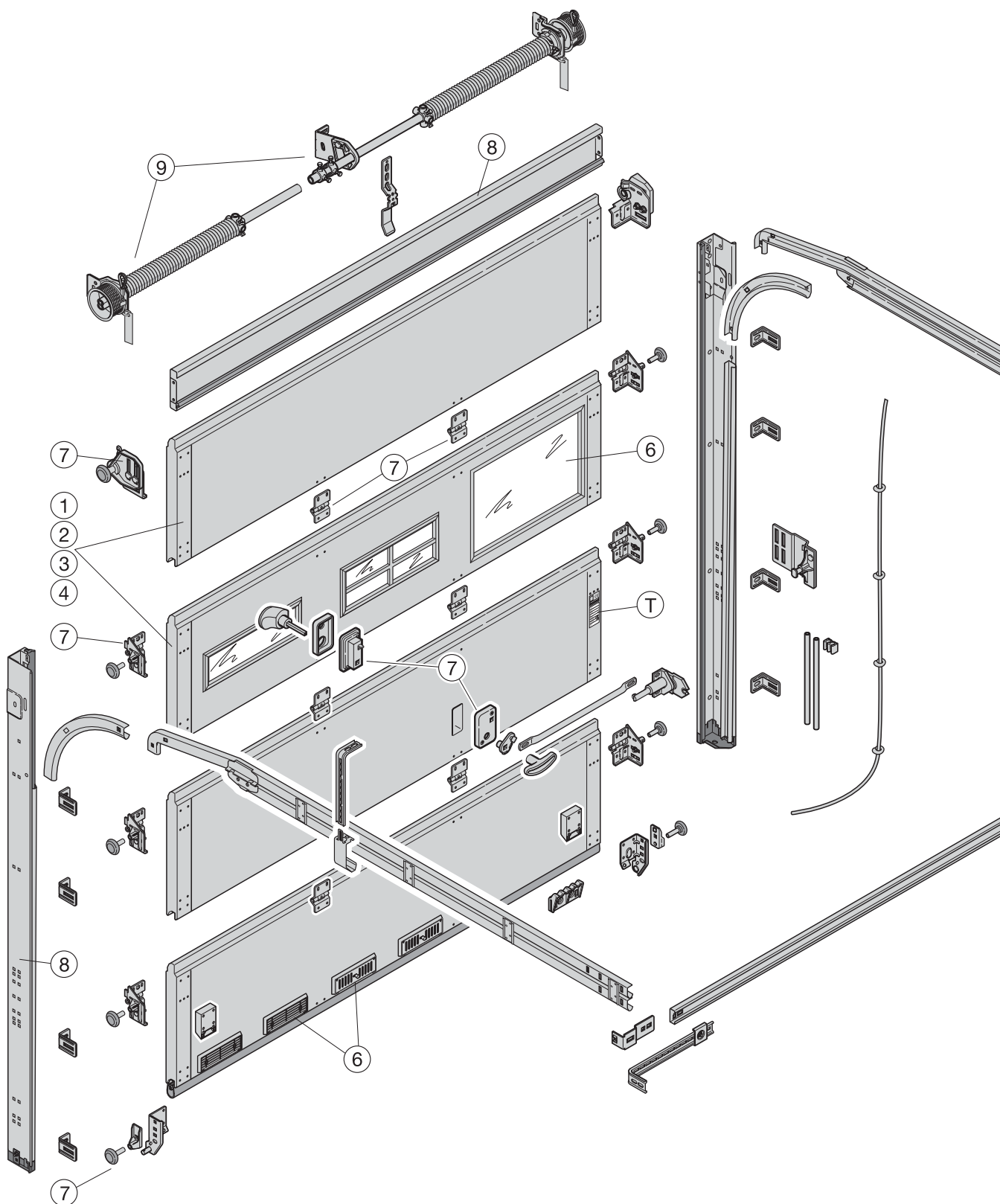

- | | | | |
|---|------------------------------------------------|---|--------------------------|
| 1 | Одностенные секции ворот | 8 | Направляющие |
| 2 | Двустенные секции ворот | 9 | Торсионно-пружинные валы |
| 3 | Секции ворот из алюминиевых трубчатых профилей | T | Заводская табличка |
| 4 | Деревянные секции ворот | | |
| 6 | Принадлежности для секций ворот | | |
| 7 | Фурнитура для секций ворот | | |

Обзор ворот с высоковедущей направляющей

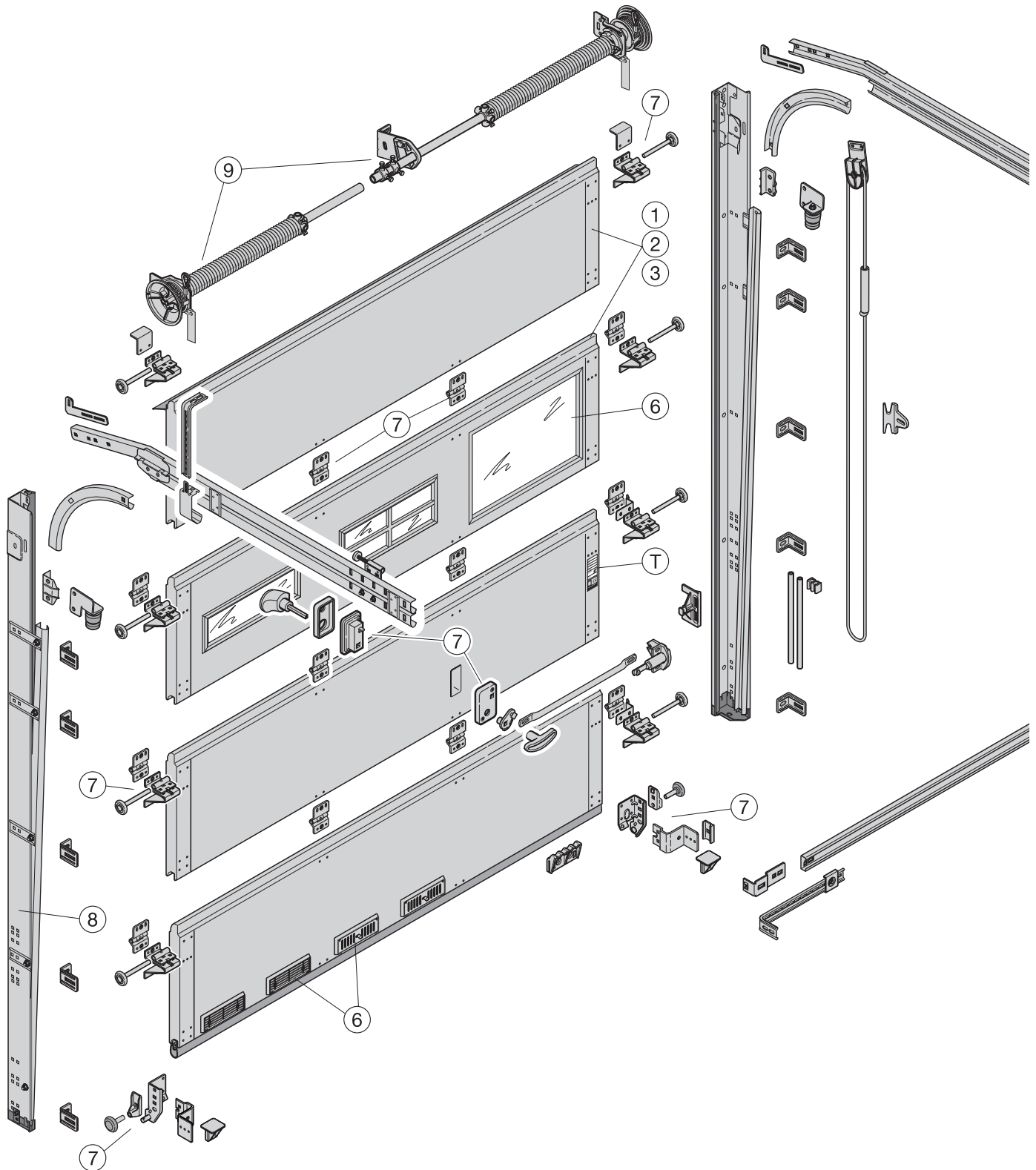

- 1 Одностенные секции ворот
- 2 Двустенные секции ворот
- 3 Секции ворот из алюминиевых трубчатых профилей
- 6 Принадлежности для секций ворот
- 7 Фурнитура для секций ворот
- 8 Направляющие

- 9 Торсионно-пружинные валы
- T Заводская табличка

Обзор ворот с низковедущей направляющей

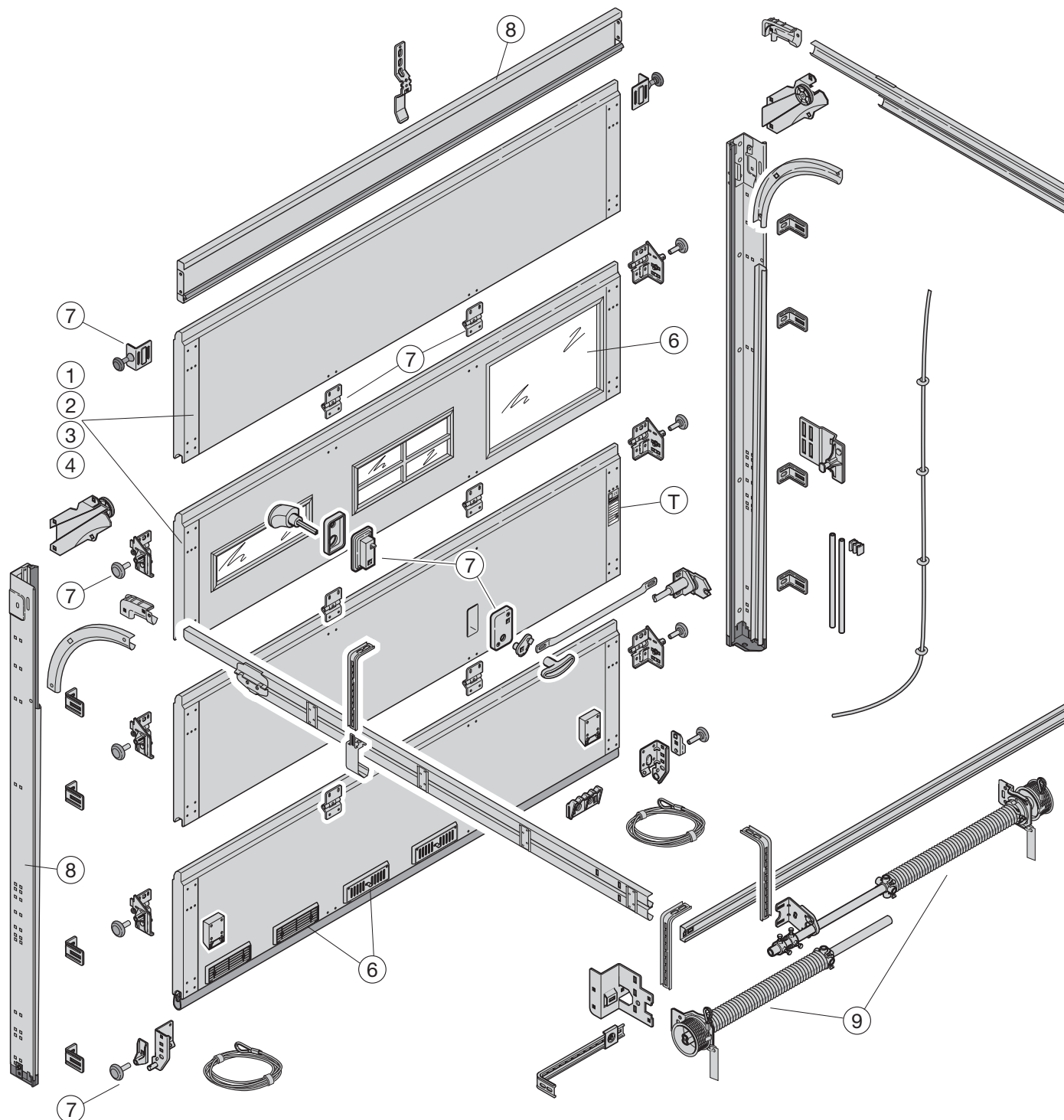

- 1 Одностенные секции ворот
- 2 Двустенные секции ворот
- 3 Секции ворот из алюминиевых трубчатых профилей
- 4 Деревянные секции ворот
- 6 Принадлежности для секций ворот
- 7 Фурнитура для секций ворот

- 8 Направляющие
- 9 Тorsionно-пружинные валы
- T Заводская табличка

Обзор ворот с калиткой даты выпуска до 31.03.05

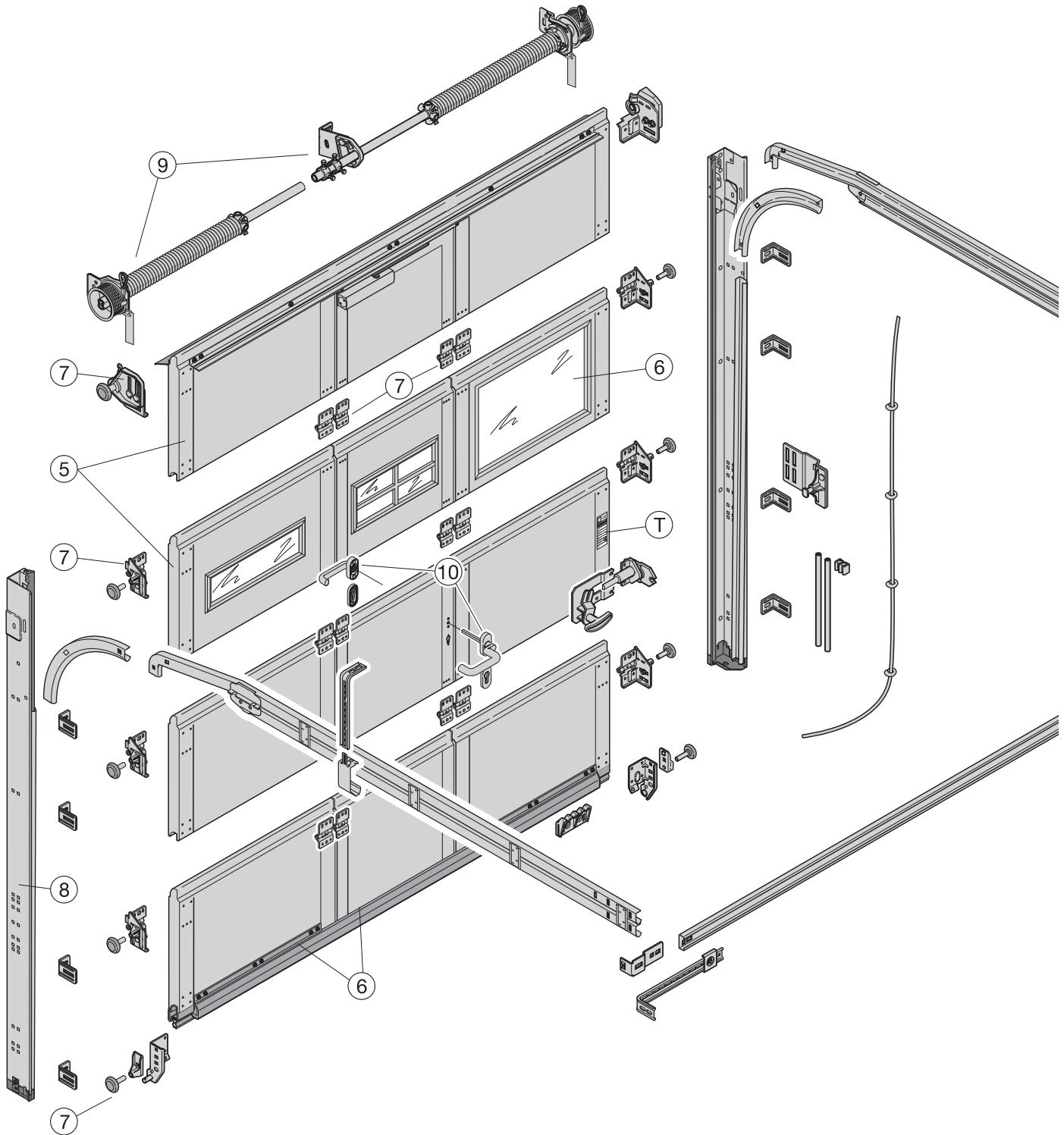

- 5 Секции ворот с калиткой
- 6 Принадлежности для секций ворот
- 7 Фурнитура для секций ворот
- 8 Направляющие
- 9 Торсионно-пружинные валы
- 10 Фурнитура для дверей

T Заводская табличка

Обзор ворот с калиткой без порога даты выпуска с 01.03.2005

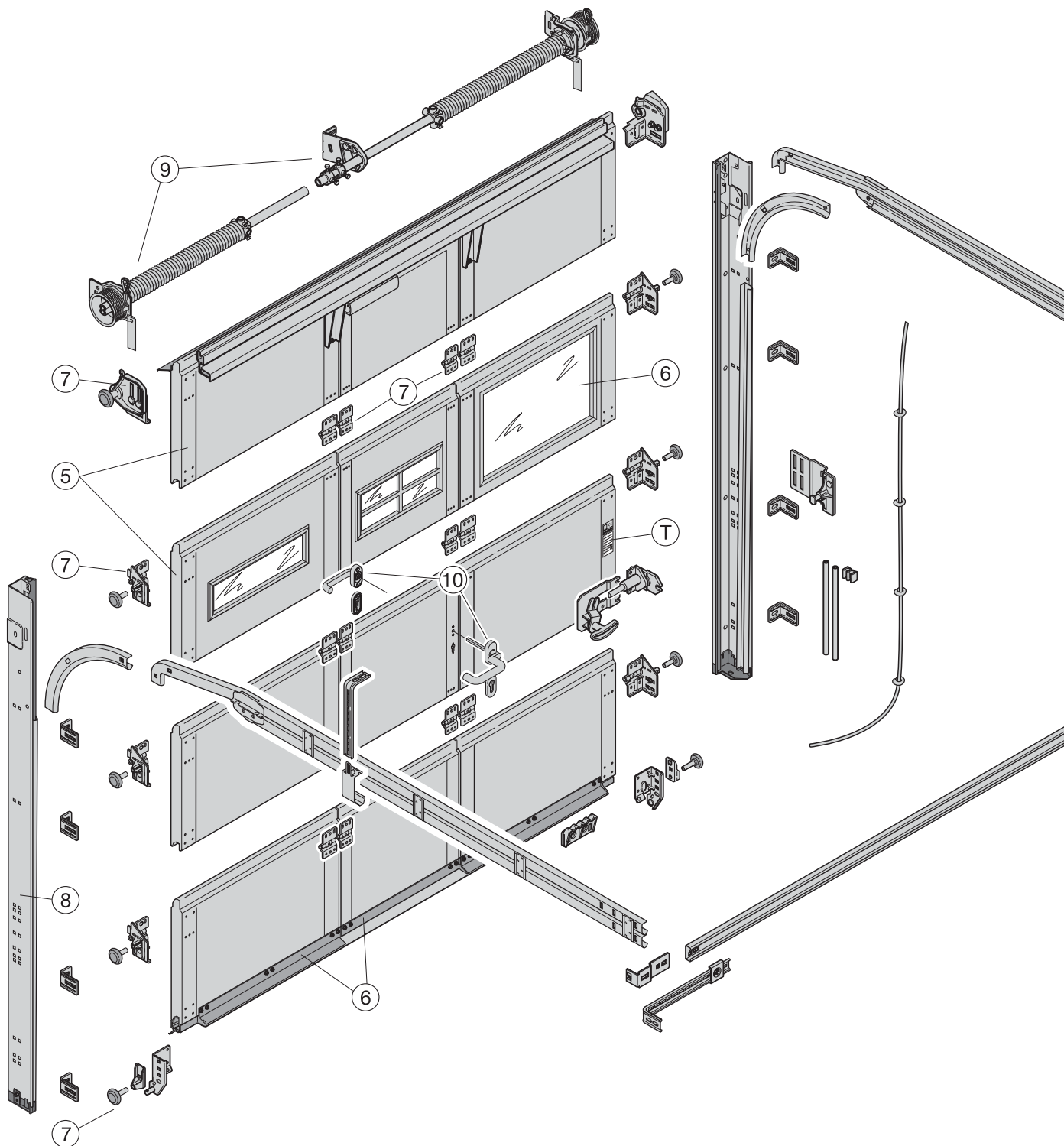

- 5 Секции ворот с калиткой
- 6 Принадлежности для секций ворот
- 7 Фурнитура для секций ворот
- 8 Направляющие
- 9 Торсионно-пружинные валы
- 10 Фурнитура для дверей

T Заводская табличка

Обзор ворот с направляющей с пружинами растяжения

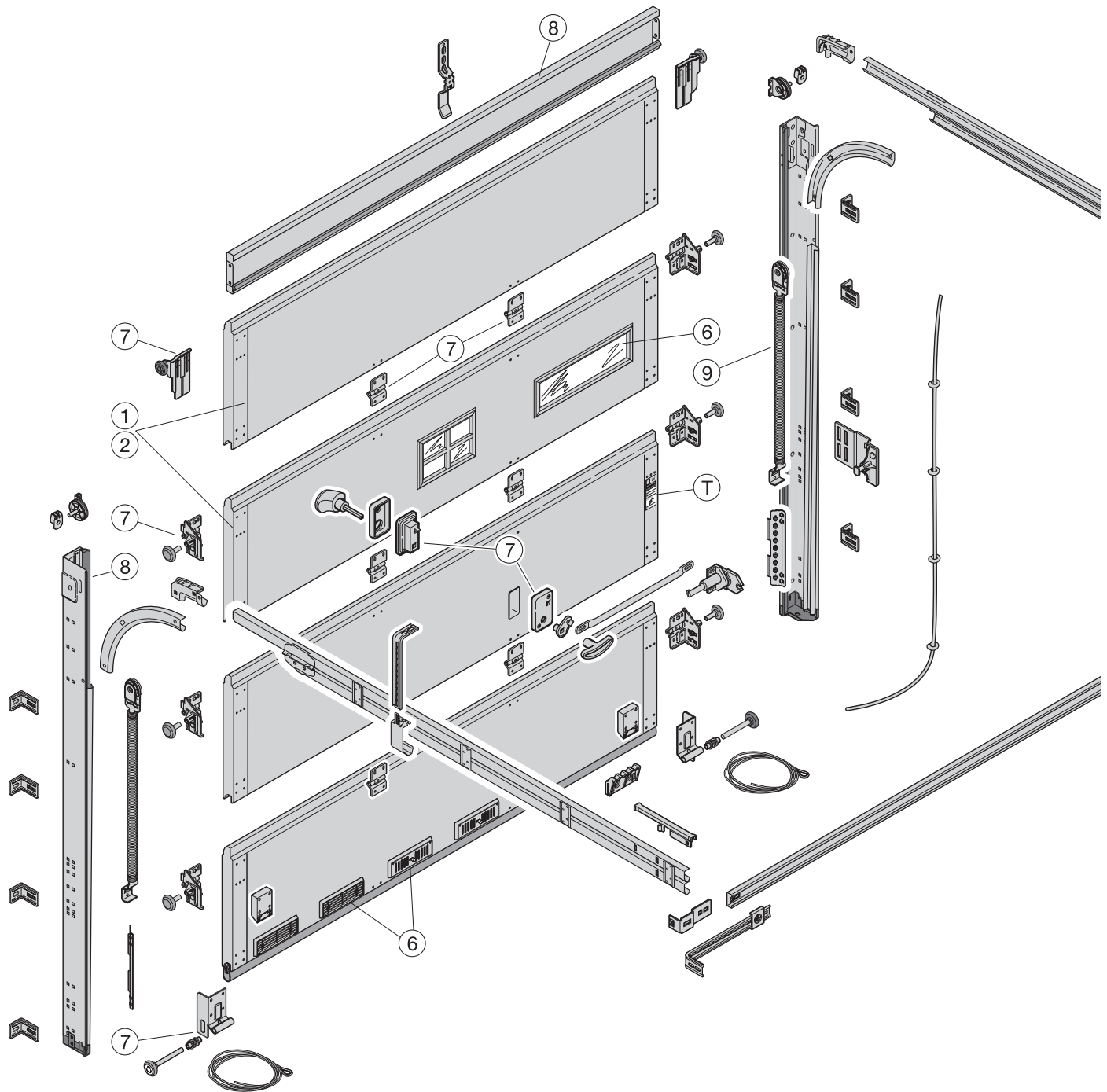

- 1 Одноственные секции ворот
- 2 Двухственные секции ворот
- 6 Принадлежности для секций ворот
- 7 Фурнитура для секций ворот
- 8 Направляющие
- 9 Пружина растяжения

T Заводская табличка

Обзор мотивов вставки Sunrise M10 – M50

Внешний вид

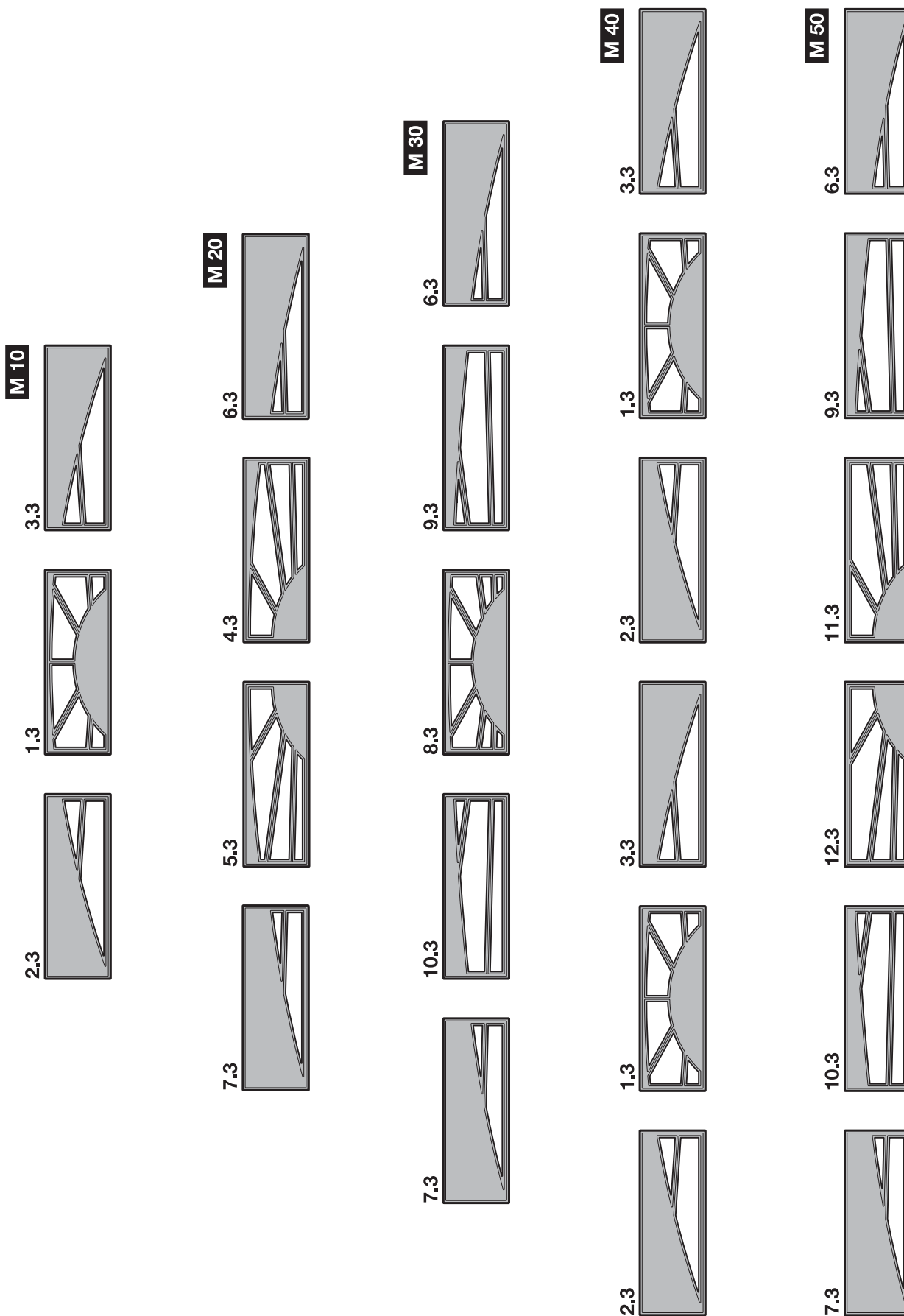

Обзор мотивов вставки Sunrise L10 – L40

Внешний вид

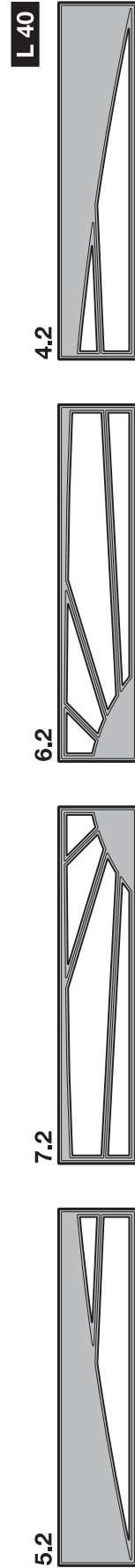
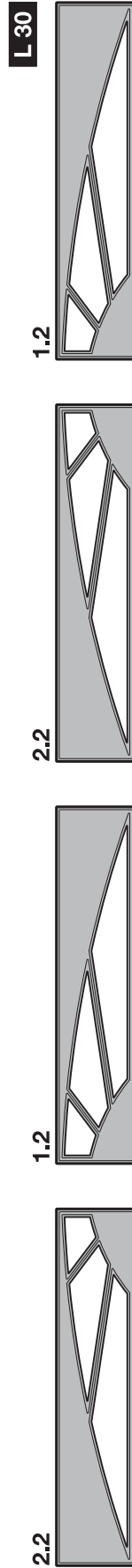
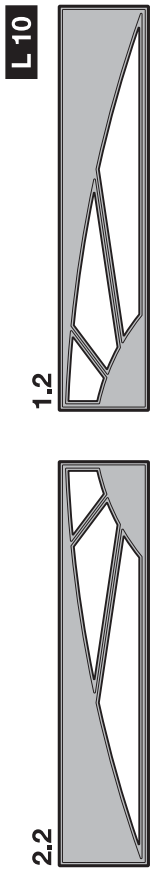

Обзор мотивов вставки Sunrise S10 – S60

Внешний вид

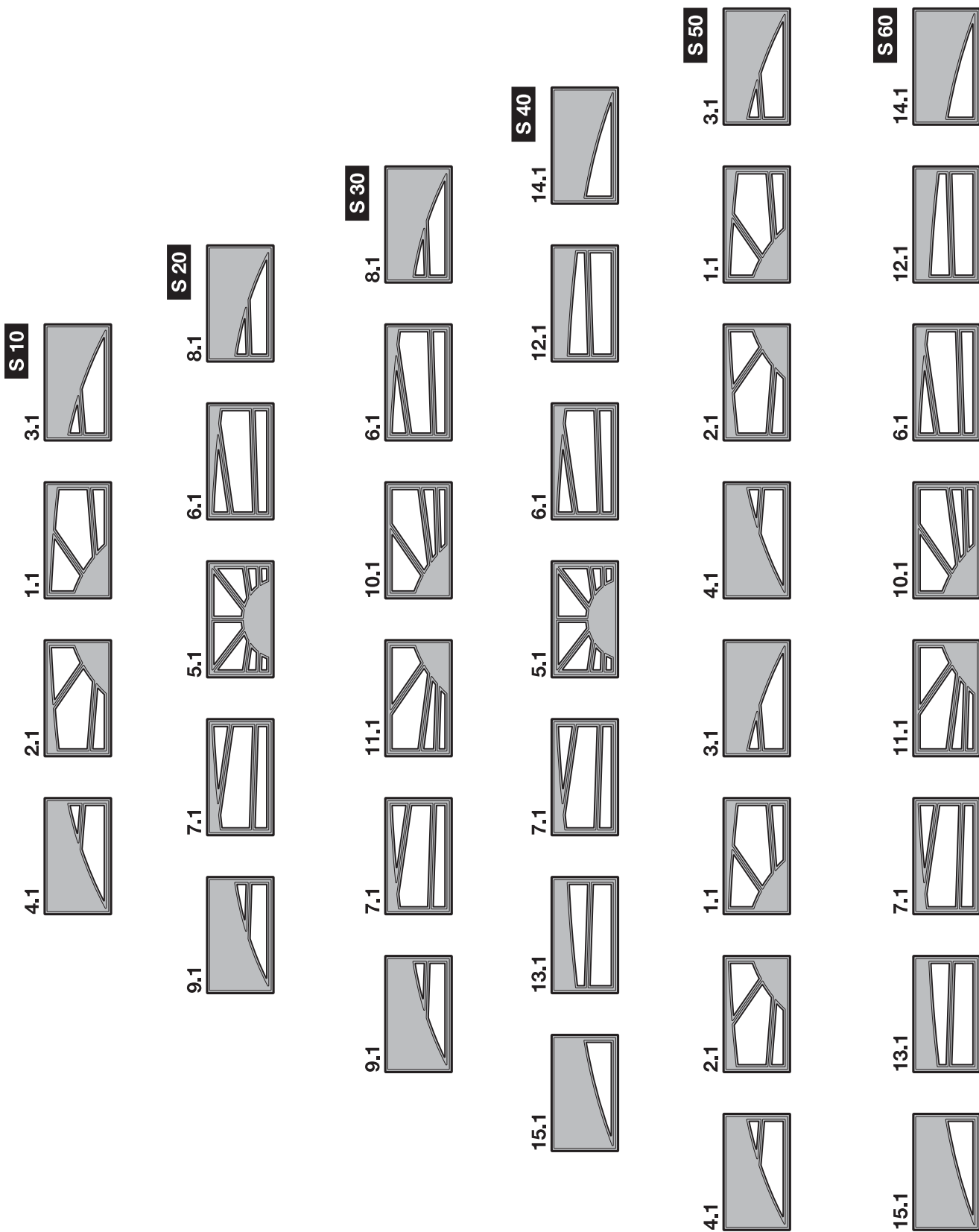

Описание торсионных пружин

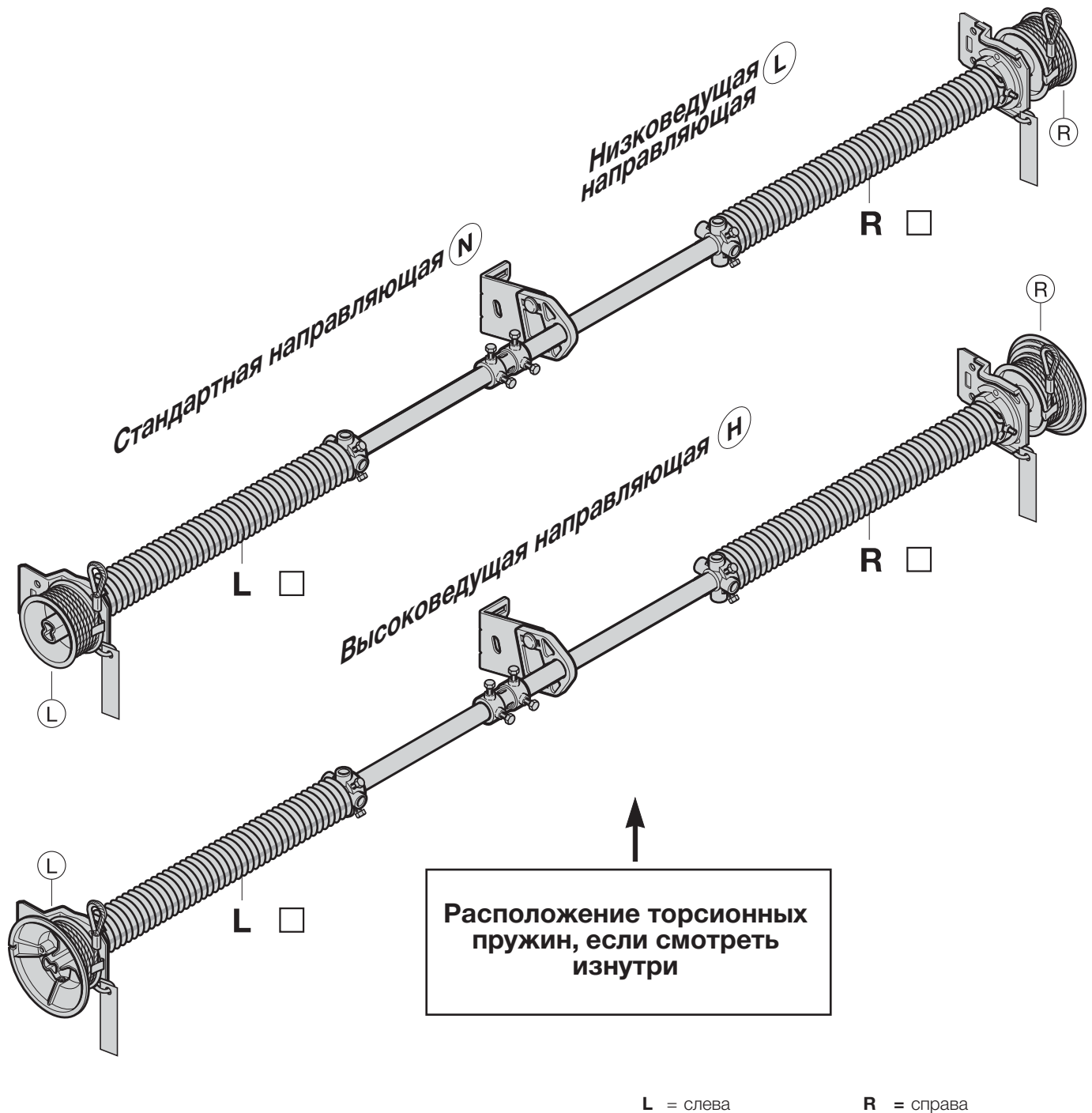

Следующие данные необходимы, если не удастся установить номер заказа, а также в тех случаях, когда на воротах нет типовой таблички или отсутствует маркировка пружины (алюминиевая бирка):

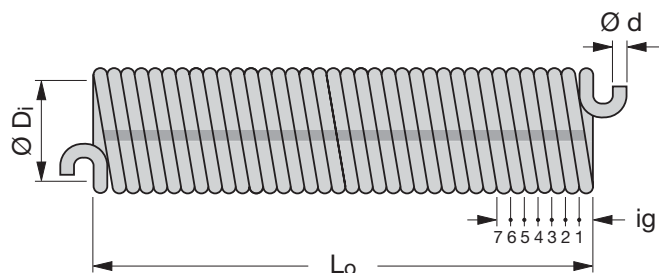

1. Отметьте количество пружин и их расположение
2. Отметьте левое или правое расположение пружины
3. $\varnothing D_i$: 50 mm
4. Диаметр проволоки, $\varnothing d$: _____
(укажите размер с точностью до 1/10 мм)
5. Общее число витков пружины i_g : _____
(посчитать, когда пружина расслаблена)
6. Общая длина L_o : _____
(измерить, когда пружина расслаблена)



Übersicht Typenschilder

DEUTSCH	<p>Bei Ersatzbestellung: Vom Typenschild, Auftrags-Nr.: ①, Tor-Nr.: ②, Produkt-Nr.: ③, Typ: ④, Baujahr: ⑤ zusammen mit der Artikelnummer des Ersatzteiles angeben.</p>	<p>Auftrags-Nr: Order No: N° de fabrication: ①</p>
ENGLISH	<p>Spares ordering: Please state the order no. ①, door no. ②, product no. ③, type ④, year of manufacture ⑤ together with the article no. of the spare part.</p>	<p>Tor-Nr: Door No: N° de la porte: ②</p>
FRANÇAIS	<p>En cas de commande de pièces détachées: Indiquer numéro de fabrication ①, numéro de la porte ②, numéro de produit ③, type ④, l'année de fabrication ⑤ ainsi que le numéro d'article de la pièce détachée à l'aide des données sur le label.</p>	<p>Produkt-Nr: Product No: N° de produit: ③</p>
NEDERLANDS	<p>Bij bestelling van onderdelen: Ordernummer ①, deurtype ②, produktnummer ③, type ④, bouwjaar ⑤ en artikelnummer van het vervangstuk aanduiden aan de hand van de gegevens op het label.</p>	<p>Typ: Type: Type: ④</p>
РУССКИЙ	<p>При заказе еапасных частей указывайте данные с фирменной таблички: номер заказа: ①, номер ворот: ②, номер продукта: ③ тип: ④, год выпуска: ⑤ вместе с номером артикула запасной части.</p>	<p>Flügelgewicht: Door weight: Poids de la porte:</p>
ESPAÑOL	<p>Pedido de piezas de recambio: Para cualquier pieza de recambio indicar de la placa de identificación el número de comisión ①, referencia de puerta ②, referencia de producto ③, modelo de puerta ④, el año de fabricación ⑤ con los números de piezas de recambio.</p>	<p>Federspannung: No. of spring turns: Nombre de tours: </p>
ITALIANO	<p>Nel caso di ordinazione ricambi: Rilevare dall'etichetta il n° di commessa ①, il n° di portone ②, il n° di prodotto ③, il tipo di portone ④, l'anno di produzione ⑤ e fornire il tutto unitamente al n° di articolo dei ricambi desiderati.</p>	<p>Federspannung: No. of spring turns: Nombre de tours: </p>
PORTUGUÊS	<p>Nota de Encomenda Suplementar: Por favor, indique o n° da nota de encomenda ①, n° da porta ②, n.º do produto ③, tipo ④, ano de fabrico ⑤, juntamente com o n° de artigo das peças opcionais.</p>	<p>Baujahr: Produced in: Année: ⑤</p>
POLSKI	<p>Przy zamawianiu części zamiennych: Zamiennych podać z tabliczki znamionowej numer zamówienia ①, numer bramy ②, numer produktu ③, typ bramy ④, rok produkcji ⑤ i numer części zamiennej.</p>	<p>Feder links / Feder rechts: Spring left / Spring right: Ressort gauche / Ressort droite:</p>
MAGYAR	<p>Tartalékalkatrész rendeléseknél: A tipustábláról kérjük megadni a szerződés számát: ①, a kapu számát: ②, termék számát: ③, a kapu típusát: ④, a gyártási évet: ⑤, az alkatrész cikkszámával együtt.</p>	<p>Auftrags-Nr: Order No: N° de fabrication: ①</p>
ČESKY	<p>Při objednávání náhradních dílů: zároveň s číslem náhradního dílu uveďte z typového štítku číslo zakázky: ①, číslo vrat: ②, výrobní číslo: ③, typ vrat: ④, rok výroby: ⑤.</p>	<p>Tor-Nr: Door No: N° de la porte: ②</p>
SLOVENSKO	<p>Pri naročanju rezervnih delov navedite: številko naročila ①, številko vrat ②, tip vrat ③, številko proizvoda ④, leto proizvodnje vrat ⑤. Podatke odčitajte iz tablice na vratih in dodajte številke rezervnih delov iz šifranta.</p>	<p>Produkt-Nr: Product No: N° de produit: ③</p>
NORSK	<p>Ved reservedelsbestilling: Fra typeskiltet angives ordrenr. ①, portnr. ②, produktnr. ③, porttype ④, produktionsår ⑤ også med reservedelens artikkelnr.</p>	<p>Typ: Type: Type: ④</p>
		<p>Flügelgewicht: Door weight: Poids de la porte:</p>
		<p>Federspannung: No. of spring turns: Nombre de tours: </p>
		<p>Baujahr: Produced in: Année: ⑤</p>
		<p>Feder links / Feder rechts: Spring left / Spring right: Ressort gauche / Ressort droite:</p>
		<p>Auftrags-Nr: Order No: N° de fabrication: ①</p>
		<p>Produkt-Nr: Product No: N° de produit: ③</p>
		<p>Flügelgewicht: Door weight: Poids de la porte:</p>
		<p>Zugfederpaket Nr: Tension spring assembly: Colis ressorts de traction: </p>
		<p>Baujahr: Produced in: Année: ⑤</p>

Übersicht Typenschilder

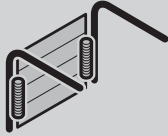
SVENSKA	Vid reservdelsbeställning: Ange Ordernummer ①, Port-Nummer ②, Produkt-Nummer ③, Porttyp ④, Tillverkningsår ⑤ enligt typskylten samt reservdelens Produkt-Nummer och Artikel-Nummer.	Auftrags-Nr: Order No: N° de fabrication: ①
SUOMI	Varaosatilauksen yhteydessä: ilmoita varaosan tuotenumeron lisäksi tyypikilven tiedoista sopimusno: ①, oven nro: ②, tuotenro: ③, tyyppi: ④, valmistusvuosi: ⑤.	Tor-Nr: Door No: N° de la porte: ②
DANSK	Ved reservedelsbestilling: Fra typeskiltet angives ordrenr ①, portnr. ②, produktnr. ③, porttype ④, produktionsår ⑤ tillige med reservedelens artikelnr.	Produkt-Nr: Product No: N° de produit: ③
SLOVENSKY	Pri objednávání náhradných dielov: zároveň s tovarovým číslom náhradného dielu uved'te z typového štítku číslo zákazky: ①, číslo brány: ②, výrobné číslo: ③, typ brány: ④, rok výroby: ⑤.	Typ: Type: Type: ④
TÜRKÇE	Yedek parça siparişlerinde: Kapı üzerindeki plakada yer alan sipariş numarası ①, kapı numarası ②, ürün numarası ③, tipi ④ ve üretim yılı ⑤ bilgileri, yedek parça numarası ile birlikte belirtilmelidir.	Flügelgewicht: Door weight: Poids de la porte:
LIETUVIŲ KALBA	Užsakydami atsargines dalis: iš duomenų lentelės kartu su atsarginės dalies artikulo numeriu pateikite: užsakymo Nr.: ①, vartų Nr.: ②, gaminio Nr.: ③, tipą: ④, pagaminimo metus: ⑤.	Federspannung: No. of spring turns: Nombre de tours: 
EESTI	Varuosade tellimisel: Märkige ukse andmeplaadilt üles tehase nr: ①, ukse nr: ②, toote nr: ③, tüüp: ④, tootmisaasta: ⑤ ning saatke need tellimisel koos varuosa artiklumberiga kaasa.	Federspannung: No. of spring turns: Nombre de tours: 
LATVIEŠU VALODA	Pasūtot rezerves daļas: no tehnisko datu plāksnītes, pasūtījuma Nr.: ①, vārtu Nr.: ②, izstrādājuma Nr.: ③, modeli: ④, izgatavošanas gadu: ⑤ norādīt kopā ar rezerves daļas preces numuru.	Baujahr: Produced in: Année: ⑤
HRVATSKI	Kod narudžbe rezervnih dijelova: Iz pločice podataka T upisati broj narudžbe: ①, broj vrata: ②, broj proizvoda: ③, tip vrata: ④, godinu proizvodnje: ⑤ zajedno s šifrom rezervnog dijela.	Feder links / Feder rechts: Spring left / Spring right: Ressort gauche / Ressort droite:
SRPSKI	Prilikom porudžbine rezervnih delova: navedite zajedno sa brojem artikla i broj naloga: ①, broj vrata: ②, broj proizvoda: ③, tip: ④ i godinu proizvodnje: ⑤ od tablice sa oznakom tipa.	Auftrags-Nr: Order No: N° de fabrication: ①
ΕΛΛΗΝΙΚΑ	Κατά την παραγγελία ανταλλακτικών: Παρακαλούμε αναφέρετε τον αριθμό παραγγελίας ①, τον αριθμό της πόρτας ②, τον αριθμό προϊόντος ③, τον τύπο της πόρτας ④, το έτος παραγωγής ⑤ και τον αριθμό τον ανταλλακτικού.	Tor-Nr: Door No: N° de la porte : ②
ROMÂNĂ	Pentru comenzi de piese de schimb: Vă rugăm să specificați de pe plăcuța produsului Nr. comandă ①, Nr. poartă ②, Nr. produs ③, Tipul porții ④, Anul de fabricație ⑤, cât și Nr. de articol al produsului de comandat.	Produkt-Nr: Product No: N° de produit: ③
БЪЛГАРСКИ	При поръчка на резервни части: Заедно с номера на артикула посочвайте и данните от типовата табелка, поръчка No.: ①, врата No.: ②, продукт No.: ③, тип: ④, година на производство: ⑤.	Typ: Type: Type: ④
		Flügelgewicht: Door weight: Poids de la porte:
		Federspannung: No. of spring turns: Nombre de tours: 
		Baujahr: Produced in: Année: ⑤
		Feder links / Feder rechts: Spring left / Spring right: Ressort gauche / Ressort droite:
		Auftrags-Nr: Order No: N° de fabrication: ①
		Produkt-Nr: Product No: N° de produit: ③
		Flügelgewicht: Door weight: Poids de la porte:
		Zugfederpaket Nr: Tension spring assembly: Colis ressorts de traction: 
		Baujahr: Produced in: Année: ⑤

1. Одностенные секции ворот

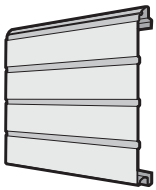
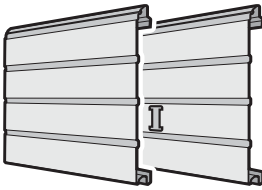
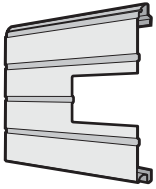
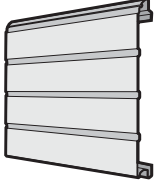
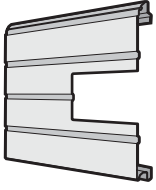
Изделие	Описание	Период производства	№ арт.	Кол-во	€
	* Нижняя секция ворот, одностенная, S-гофр Woodgrain	01.03.2000 –	4005700 ⌚	ШТ. _____	
	* Секция ворот, одностенная, S-гофр Woodgrain Надбавка к цене за отверстие под замок	01.06.1999 –	4005701 ⌚ 4006075	ШТ. _____ _____	
	* Секция ворот, одностенная, S-гофр, с остеклением Woodgrain По образцу RAL _____ Остекление Остекление по образцу RAL _____	01.06.1999 –	4005702 ⌚	ШТ. _____ _____ _____	
	* Верхняя секция ворот, одностенная, S-гофр, без уплотнения перемычки ¹⁾ Woodgrain	01.06.1999 –	4005703 ⌚	ШТ. _____	
	* Верхняя секция ворот, одностенная, S-гофр, с остеклением, без уплотнения перемычки ¹⁾ Woodgrain По образцу RAL _____ Остекление Остекление по образцу RAL _____	01.06.1999 –	4005704 ⌚	ШТ. _____ _____ _____	

1) Уплотнение перемычки 3045681, см. стр. 103

+¹ Надбавка к цене за полиэфировое грунтовочное покрытие цвета Color или RAL по выбору, см. стр. 182 / Укажите номер артикула определенного цвета.

+³ Надбавка к цене за остекление рамы окна вкл. пленку, см. стр. 189 – 198 / Указать номер артикула соответствующего остекления.

+⁴ Надбавка к цене за оконные рамы с л/к покрытием цвета Color, RAL по выбору или цвета, подходящего к поверхности Decograin, см. стр. 184 / Укажите номер артикула определенного цвета.

[+] Без надбавки к цене

ЗАКАЗ	№ заказчика: _____		№ заказа / комис.: _____		* Данные обязательно сверять с данными на заводской табличке!	
					№ заказа: _____	
	Заказчик: _____				№ ворот: _____	
	Адрес доставки: _____				№ изделия: _____	
					Тип: _____	
Дата и город: _____				Год выпуска: _____		
				Печать и подпись _____		

1. Одностенные секции ворот

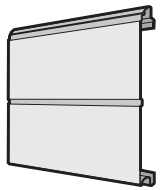
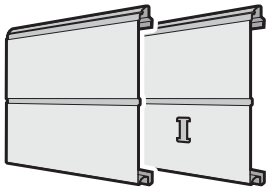
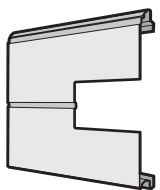
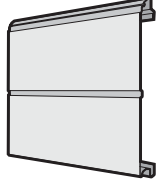
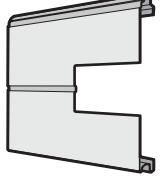
Изделие	Описание	Период производства	№ арт.	Кол-во	€
	* Нижняя секция ворот, одностенная, М-гофр Woodgrain	01.09.1999 –	4005705 ⌚	ШТ. _____	
	* Секция ворот, одностенная, М-гофр Woodgrain По образцу RAL _____ Надбавка к цене за отверстие под замок	01.09.1999 –	4005706 ⌚ 4006075	ШТ. _____ _____ _____	
	* Секция ворот, одностенная, М-гофр, с остеклением Woodgrain По образцу RAL _____ Остекление Остекление по образцу RAL _____	01.09.1999 –	4005707 ⌚	ШТ. _____ _____ _____	
	* Верхняя секция ворот, одностенная, М-гофр, без уплотнения перемычки ¹⁾ Woodgrain	01.09.1999 –	4005708 ⌚	ШТ. _____	
	* Верхняя секция ворот, одностенная, М-гофр, с остеклением, без уплотнения перемычки ¹⁾ Woodgrain По образцу RAL _____ Остекление Остекление по образцу RAL _____	01.09.1999 –	4005709 ⌚	ШТ. _____ _____ _____	

1) Уплотнение перемычки 3045681, см. стр. 103

+¹ Надбавка к цене за полиэфировое грунтовочное покрытие цвета Color или RAL по выбору, см. стр. 182 / Укажите номер артикула определенного цвета.

+³ Надбавка к цене за остекление рамы окна вкл. филенку, см. стр. 189 – 198 / Указать номер артикула соответствующего остекления.

+⁴ Надбавка к цене за оконные рамы с л/к покрытием цвета Color, RAL по выбору или цвета, подходящего к поверхности Decograin, см. стр. 184 / Укажите номер артикула определенного цвета.

[+] Без надбавки к цене

ЗАКАЗ	№ заказчика: _____		№ заказа / комис.: _____		* Данные обязательно сверять с данными на заводской табличке!	
					№ заказа:	№ ворот:
	Заказчик: _____				№ изделия:	Тип:
	Адрес доставки: _____				Год выпуска:	
	Дата и город: _____				Печать и подпись	

1. Одностенные секции ворот

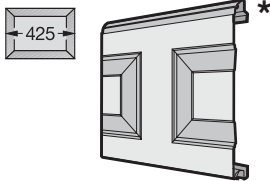
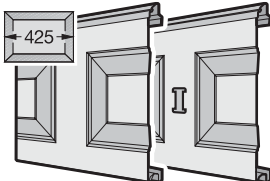
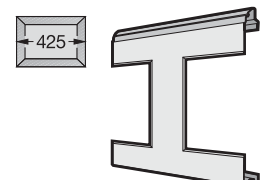
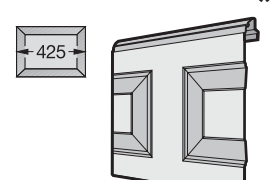
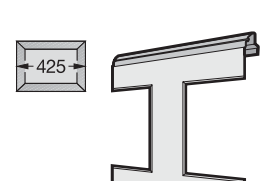
Изделие	Описание	Период производства	№ арт.	Кол-во	€
	* Нижняя секция ворот, одностенная, S-кассета (425 мм) Woodgrain По образцу RAL _____	01.09.1999 –	4005710 ⌚	шт. _____ _____	
	* Секция ворот, одностенная, S-кассета (425 мм) Woodgrain По образцу RAL _____ Надбавка к цене за отверстие под замок	01.09.1999 –	4005711 ⌚ 4006075	шт. _____ _____	
	* Секция ворот, одностенная, S-кассета (425 мм), Woodgrain, с остеклением Woodgrain По образцу RAL _____ Остекление Остекление по образцу RAL _____	01.09.1999 –	4005712 ⌚	шт. _____ _____	
	* Верхняя секция ворот, одностенная, S-кассета (425 мм), без уплотнения перемычки¹⁾ Woodgrain По образцу RAL _____	01.09.1999 –	4005713 ⌚	шт. _____ _____	
	* Верхняя секция ворот, одностенная, S-кассета (425 мм), с остеклением, без уплотнения перемычки¹⁾ Woodgrain По образцу RAL _____ Остекление Остекление по образцу RAL _____	01.09.1999 –	4005714 ⌚	шт. _____ _____	

1) Уплотнение перемычки 3045681, см. стр. 103

+¹ Надбавка к цене за полиэфирное грунтовочное покрытие цвета Color или RAL по выбору, см. стр. 182 / Укажите номер артикула определенного цвета.

+³ Надбавка к цене за остекление рамы окна вкл. филленку, см. стр. 189 – 198 / Указать номер артикула соответствующего остекления.

+⁴ Надбавка к цене за оконные рамы с л/к покрытием цвета Color, RAL по выбору или цвета, подходящего к поверхности Decograin, см. стр. 184 / Укажите номер артикула определенного цвета.

[+] Без надбавки к цене

ЗАКАЗ	№ заказчика: _____		№ заказа / комис.: _____		* Данные обязательно сверять с данными на заводской табличке!	
	Заказчик: _____		№ изделия: _____		№ ворот: _____	
	Адрес доставки: _____		Тип: _____		Год выпуска: _____	
	Дата и город: _____		Печать и подпись: _____			

2. Двустенные секции ворот

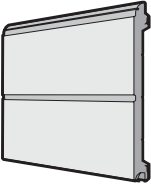
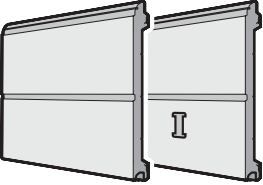
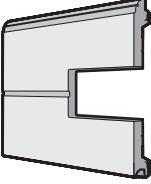
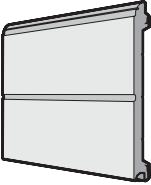
Изделие	Описание	Период производства	№ арт.	Кол-во	€
	<p>* Нижняя секция ворот, двустенная, 42/20 мм, М-гофр</p> <p>Woodgrain По образцу RAL _____ Надбавка к цене за каждую вентиляционную решетку Вентиляционная решетка по образцу RAL _____ Надбавка к цене за промежуточную высоту</p>	01.09.1999 –	4005720 ⌚ 3055464 4014930	ШТ. _____ _____ _____ _____	
	<p>* Секция ворот, двустенная, 42/20 мм, М-гофр</p> <p>Woodgrain По образцу RAL _____ Надбавка к цене за отверстие под замок</p>	01.09.1999 –	4005721 ⌚ 4006075	ШТ. _____ _____ _____	
	<p>* Секция ворот, двустенная, 42/20 мм, М-гофр, с остеклением</p> <p>Woodgrain По образцу RAL _____ Остекление Остекление по образцу RAL _____</p>	01.09.1999 –	4005722 ⌚	ШТ. _____ _____ _____	
	<p>* Верхняя секция ворот, двустенная, 42/20 мм, М-гофр, без уплотнения перемычки¹⁾</p> <p>Woodgrain По образцу RAL _____ Надбавка к цене за промежуточную высоту</p>	01.09.1999 –	4005723 ⌚ 4014930	ШТ. _____ _____ _____	

1) Уплотнение перемычки 3045681, см. стр. 103

+¹ Надбавка к цене за полиэфировое грунтовочное покрытие цвета Color или RAL по выбору, см. стр. 182 / Укажите номер артикула определенного цвета.

+² Надбавка к цене за поверхность Decograin / Decopaint, см. стр. 188 / Укажите номер артикула соответствующего варианта отделки поверхности Decograin / Decopaint.

+³ Надбавка к цене за остекление рамы окна вкл. филленку, см. стр. 189 – 198 / Указать номер артикула соответствующего остекления.

+⁴ Надбавка к цене за оконные рамы с л/к покрытием цвета Color, RAL по выбору или цвета, подходящего к поверхности Decograin, см. стр. 184 / Укажите номер артикула определенного цвета.

+⁵ Надбавка к цене за элементы серии Design (см. стр. 96 – 101); укажите номер артикула соответствующего мотива.

+⁶ Надбавка к цене за вентиляционную решетку с л/к покрытием цвета Color, RAL по выбору или цвета, подходящего к поверхности Decograin, см. стр. 185 / Укажите номер артикула определенного цвета.

+⁷ Надбавка к цене за элементы-вставки серии Design (см. стр. 201); укажите номер артикула соответствующего мотива.

[+] Без надбавки к цене

ЗАКАЗ	№ заказчика: _____		№ заказа / комис.: _____		* Данные обязательно сверять с данными на заводской табличке!	
					№ заказа:	№ ворот:
	Заказчик: _____				№ изделия:	Тип:
	Адрес доставки: _____				Год выпуска:	
Дата и город: _____		Печать и подпись				

2. Двустенные секции ворот

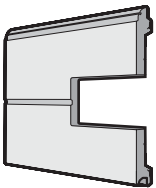
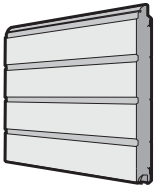
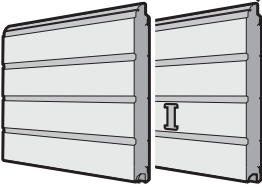
Изделие	Описание	Период производства	№ арт.	Кол-во	€
	<p>* Верхняя секция ворот, двустенная, 42/20 мм, М-гофр, с остеклением, без уплотнения перемычки ¹⁾</p> <p>Woodgrain По образцу RAL _____ Остекление Остекление по образцу RAL _____ Надбавка к цене за промежуточную высоту</p>	01.09.1999 –	4005724 ⌚	ШТ.	
			4014930		
	<p>* Нижняя секция ворот, двустенная, S-гофр</p> <p>Woodgrain По образцу RAL _____ Надбавка к цене за каждую вентиляционную решетку Вентиляционная решетка по образцу RAL _____ Надбавка к цене за промежуточную высоту Надбавка к цене за укорачивание модульного размера снизу со скосом Надбавка к цене за цветной профиль для укорачивания нижней секции ворот</p>	01.06.1999 –	4005735 ⌚	ШТ.	
			3041072		
			4014930		
			4015731		
	<p>* Секция ворот, двустенная, S-гофр</p> <p>Woodgrain По образцу RAL _____ Надбавка к цене за отверстие под замок</p>	01.06.1999 –	4005736 ⌚	ШТ.	
			4006075		

1) Уплотнение перемычки 3045681, см. стр. 103

+¹ Надбавка к цене за полиэфировое грунтовочное покрытие цвета Color или RAL по выбору, см. стр. 182 / Укажите номер артикула определенного цвета.

+² Надбавка к цене за поверхность Decograin / Decopaint, см. стр. 188 / Укажите номер артикула соответствующего варианта отделки поверхности Decograin / Decopaint.

+³ Надбавка к цене за остекление рамы окна вкл. филленку, см. стр. 189 – 198 / Указать номер артикула соответствующего остекления.

+⁴ Надбавка к цене за оконные рамы с л/к покрытием цвета Color, RAL по выбору или цвета, подходящего к поверхности Decograin, см. стр. 184 / Укажите номер артикула определенного цвета.

+⁵ Надбавка к цене за элементы серии Design (см. стр. 96 – 101); укажите номер артикула соответствующего мотива.

+⁶ Надбавка к цене за вентиляционную решетку с л/к покрытием цвета Color, RAL по выбору или цвета, подходящего к поверхности Decograin, см. стр. 185 / Укажите номер артикула определенного цвета.

+⁷ Надбавка к цене за элементы-вставки серии Design (см. стр. 201); укажите номер артикула соответствующего мотива.

[+] Без надбавки к цене

ЗАКАЗ	№ заказчика: _____		№ заказа / комис.: _____		* Данные обязательно сверять с данными на заводской табличке!	
					№ заказа: _____	
	Заказчик: _____				№ изделия: _____	
	Адрес доставки: _____				Тип: _____	
Дата и город: _____				Год выпуска: _____		
				Печать и подпись _____		

2. Двустенные секции ворот

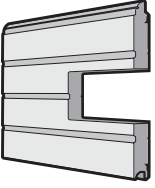
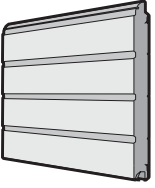
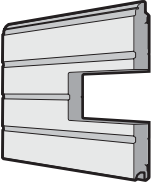
Изделие	Описание	Период производства	№ арт.	Кол-во	€
	<p>* Секция ворот, двустенная, S-гофр, с остеклением</p> <p>Woodgrain По образцу RAL _____ Остекление Остекление по образцу RAL _____</p>	01.06.1999 –	4005737 ⌚	ШТ. _____ _____ _____	
	<p>* Верхняя секция ворот, двустенная, S-гофр, без уплотнения перемычки ¹⁾</p> <p>Woodgrain По образцу RAL _____ Надбавка к цене за промежуточную высоту</p>	01.06.1999 –	4005738 ⌚ 4014930	ШТ. _____ _____ _____	
	<p>* Верхняя секция ворот, двустенная, S-гофр, с остеклением, без уплотнения перемычки ¹⁾</p> <p>Woodgrain По образцу RAL _____ Остекление Остекление по образцу RAL _____ Надбавка к цене за промежуточную высоту</p>	01.06.1999 –	4005739 ⌚ 4014930	ШТ. _____ _____ _____	

1) Уплотнение перемычки 3045681, см. стр. 103

+¹ Надбавка к цене за полиэфировое грунтовочное покрытие цвета Color или RAL по выбору, см. стр. 182 / Укажите номер артикула определенного цвета.

+² Надбавка к цене за поверхность Decograin / Decopaint, см. стр. 188 / Укажите номер артикула соответствующего варианта отделки поверхности Decograin / Decopaint.

+³ Надбавка к цене за остекление рамы окна вкл. филленку, см. стр. 189 – 198 / Указать номер артикула соответствующего остекления.

+⁴ Надбавка к цене за оконные рамы с л/к покрытием цвета Color, RAL по выбору или цвета, подходящего к поверхности Decograin, см. стр. 184 / Укажите номер артикула определенного цвета.

+⁵ Надбавка к цене за элементы серии Design (см. стр. 96 – 101); укажите номер артикула соответствующего мотива.

+⁶ Надбавка к цене за вентиляционную решетку с л/к покрытием цвета Color, RAL по выбору или цвета, подходящего к поверхности Decograin, см. стр. 185 / Укажите номер артикула определенного цвета.

+⁷ Надбавка к цене за элементы-вставки серии Design (см. стр. 201); укажите номер артикула соответствующего мотива.

[+] Без надбавки к цене

ЗАКАЗ	№ заказчика: _____		№ заказа / комис.: _____		* Данные обязательно сверять с данными на заводской табличке!	
					№ заказа:	№ ворот:
	Заказчик: _____				№ изделия:	Тип:
	Адрес доставки: _____				Год выпуска:	
	Дата и город: _____				Печать и подпись	

2. Двустенные секции ворот

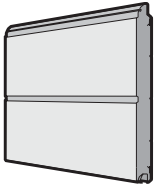
Изделие	Описание	Период производства	№ арт.	Кол-во	€
	* Нижняя секция ворот, двустенная, М-гофр			шт.	
	Woodgrain	01.03.2005 –	4005745	_____	
	Silkgrain	01.03.2005 –	4005750	_____	
	Micrograin	01.03.2011 – 28.02.2019	4005755	_____	
	Decograin	01.03.2006 –	4005760	_____	
	New Silkgrain	01.03.2013 – 30.06.2014	4008625	_____	
	Sandgrain	01.07.2014 –	4011440	_____	
	По образцу RAL _____			_____	
	Отделка Decograin			_____	
	Мотив вставки			_____	
	Мотив 450			_____	
	Мотив 450 без перфорации			_____	
	Мотив 450, цветное покрытие		4016911	_____	
	Надбавка к цене за каждую вентиляционную решетку		3041072	_____	
	Вентиляционная решетка по образцу RAL _____			_____	
Надбавка к цене за промежуточную высоту		4014930	_____		
Надбавка к цене за укорачивание модульного размера снизу со скосом		4015731	_____		
Надбавка к цене за цветной профиль для укорачивания нижней секции ворот		4015788	_____		

1) Уплотнение перемычки 3045681, см. стр. 103

+¹ Надбавка к цене за полиэфировое грунтовочное покрытие цвета Color или RAL по выбору, см. стр. 182 / Укажите номер артикула определенного цвета.

+² Надбавка к цене за поверхность Decograin / Decopaint, см. стр. 188 / Укажите номер артикула соответствующего варианта отделки поверхности Decograin / Decopaint.

+³ Надбавка к цене за остекление рамы окна вкл. филленку, см. стр. 189 – 198 / Указать номер артикула соответствующего остекления.

+⁴ Надбавка к цене за оконные рамы с л/к покрытием цвета Color, RAL по выбору или цвета, подходящего к поверхности Decograin, см. стр. 184 / Укажите номер артикула определенного цвета.

+⁵ Надбавка к цене за элементы серии Design (см. стр. 96 – 101); укажите номер артикула соответствующего мотива.

+⁶ Надбавка к цене за вентиляционную решетку с л/к покрытием цвета Color, RAL по выбору или цвета, подходящего к поверхности Decograin, см. стр. 185 / Укажите номер артикула определенного цвета.

+⁷ Надбавка к цене за элементы-вставки серии Design (см. стр. 201); укажите номер артикула соответствующего мотива.

[+] Без надбавки к цене

ЗАКАЗ	№ заказчика: _____		№ заказа / комис.: _____		* Данные обязательно сверять с данными на заводской табличке!	
					№ заказа:	№ ворот:
	Заказчик: _____				№ изделия:	Тип:
	Адрес доставки: _____				Год выпуска:	
	Дата и город: _____				Печать и подпись	

2. Двустенные секции ворот

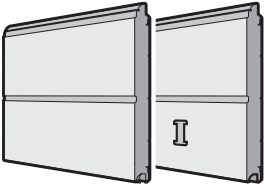
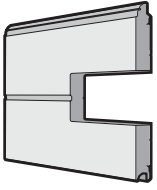
Изделие	Описание	Период производства	№ арт.	Кол-во	€	
	* Секция ворот, двустенная, М-гофр Woodgrain Silkgrain Micrograin Decograin New Silkgrain Sandgrain По образцу RAL _____ Отделка Decograin Мотив вставки Надбавка к цене за отверстие под замок	01.03.2005 – 01.03.2005 – 01.03.2011 – 28.02.2019 01.03.2006 – 01.03.2013 – 30.06.2014 01.07.2014 –	4005746 4005751 4005756 4005761 4008626 4011441 4006075	ШТ. _____ _____ _____ _____ _____ _____ _____ _____		
		* Секция ворот, двустенная, М-гофр, с остеклением Woodgrain Silkgrain Micrograin Decograin New Silkgrain Sandgrain По образцу RAL _____ Отделка Decograin Остекление Остекление по образцу RAL _____	01.03.2005 – 01.03.2005 – 01.03.2011 – 28.02.2019 01.03.2006 – 01.03.2013 – 30.06.2014 01.07.2014 –	4005747 4005752 4005757 4005762 4008627 4011442	ШТ. _____ _____ _____ _____ _____ _____ _____	

1) Уплотнение перемычки 3045681, см. стр. 103

+¹ Надбавка к цене за полиэфировое грунтовочное покрытие цвета Color или RAL по выбору, см. стр. 182 / Укажите номер артикула определенного цвета.

+² Надбавка к цене за поверхность Decograin / Decopaint, см. стр. 188 / Укажите номер артикула соответствующего варианта отделки поверхности Decograin / Decopaint.

+³ Надбавка к цене за остекление рамы окна вкл. филленку, см. стр. 189 – 198 / Указать номер артикула соответствующего остекления.

+⁴ Надбавка к цене за оконные рамы с л/к покрытием цвета Color, RAL по выбору или цвета, подходящего к поверхности Decograin, см. стр. 184 / Укажите номер артикула определенного цвета.

+⁵ Надбавка к цене за элементы серии Design (см. стр. 96 – 101); укажите номер артикула соответствующего мотива.

+⁶ Надбавка к цене за вентиляционную решетку с л/к покрытием цвета Color, RAL по выбору или цвета, подходящего к поверхности Decograin, см. стр. 185 / Укажите номер артикула определенного цвета.

+⁷ Надбавка к цене за элементы-вставки серии Design (см. стр. 201); укажите номер артикула соответствующего мотива.

[+] Без надбавки к цене

ЗАКАЗ	№ заказчика: _____		№ заказа / комис.: _____		* Данные обязательно сверять с данными на заводской табличке!	
					№ заказа:	№ ворот:
	Заказчик: _____				№ изделия:	Тип:
	Адрес доставки: _____				Год выпуска:	
	Дата и город: _____				Печать и подпись	

2. Двустенные секции ворот

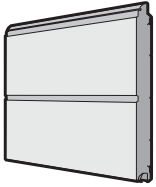
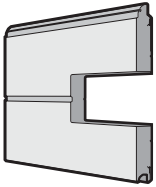
Изделие	Описание	Период производства	№ арт.	Кол-во	€
	<p>* Верхняя секция ворот, двустенная, М-гофр, без уплотнения перемычки ¹⁾</p>			шт.	
	Woodgrain	01.03.2005 –	4005748		_____
	Silkgrain	01.03.2005 –	4005753		_____
	Micrograin	01.03.2011 – 28.02.2019	4005758		_____
	Decograin	01.03.2006 –	4005763		_____
	New Silkgrain	01.03.2013 – 30.06.2014	4008628		_____
	Sandgrain	01.07.2014 –	4011443		_____
	По образцу RAL _____				_____
	Отделка Decograin				_____
	Мотив вставки				_____
Надбавка к цене за промежуточную высоту			4014930	_____	
	<p>* Верхняя секция ворот, двустенная, М-гофр, с остеклением, без уплотнения перемычки ¹⁾</p>			шт.	
	Woodgrain	01.03.2005 –	4005749		_____
	Silkgrain	01.03.2005 –	4005754		_____
	Micrograin	01.03.2011 – 28.02.2019	4005759		_____
	Decograin	01.03.2006 –	4005764		_____
	New Silkgrain	01.03.2013 – 30.06.2014	4008629		_____
	Sandgrain	01.07.2014 –	4011444		_____
	По образцу RAL _____				_____
	Отделка Decograin				_____
	Остекление				_____
Остекление по образцу RAL _____				_____	
Надбавка к цене за промежуточную высоту			4014930	_____	

1) Уплотнение перемычки 3045681, см. стр. 103

+¹ Надбавка к цене за полиэстеровое грунтовочное покрытие цвета Color или RAL по выбору, см. стр. 182 / Укажите номер артикула определенного цвета.

+² Надбавка к цене за поверхность Decograin / Decoraint, см. стр. 188 / Укажите номер артикула соответствующего варианта отделки поверхности Decograin / Decoraint.

+³ Надбавка к цене за остекление рамы окна вкл. филленку, см. стр. 189 – 198 / Указать номер артикула соответствующего остекления.

+⁴ Надбавка к цене за оконные рамы с л/к покрытием цвета Color, RAL по выбору или цвета, подходящего к поверхности Decograin, см. стр. 184 / Укажите номер артикула определенного цвета.

+⁵ Надбавка к цене за элементы серии Design (см. стр. 96 – 101); укажите номер артикула соответствующего мотива.

+⁶ Надбавка к цене за вентиляционную решетку с л/к покрытием цвета Color, RAL по выбору или цвета, подходящего к поверхности Decograin, см. стр. 185 / Укажите номер артикула определенного цвета.

+⁷ Надбавка к цене за элементы-вставки серии Design (см. стр. 201); укажите номер артикула соответствующего мотива.

[+] Без надбавки к цене

ЗАКАЗ	№ заказчика: _____		№ заказа / комис.: _____		* Данные обязательно сверять с данными на заводской табличке!	
					№ заказа:	№ ворот:
	Заказчик: _____				№ изделия:	Тип:
	Адрес доставки: _____				Год выпуска:	
	Дата и город: _____				Печать и подпись	

2. Двустенные секции ворот

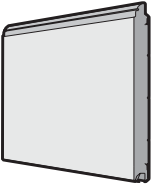
Изделие	Описание	Период производства	№ арт.	Кол-во	€
	* Нижняя секция ворот, двустенная, L-гофр (без гофра)			шт.	
	Woodgrain	01.06.1999 –	4005765		
	Silkgrain	01.03.2003 –	4005770		
	Micrograin	01.02.2009 – 28.02.2019	4005775		
	Decograin	01.02.2009 –	4005780		
	New Silkgrain	01.03.2013 – 30.06.2014	4008630		
	Sandgrain	01.07.2014 –	4011445		
	Duragrain	01.03.2019 –	4011131		
	По образцу RAL _____				
	Отделка Decograin				
	Мотив				
	Мотив, цветное покрытие		4016910		
	Мотив 450				
	Мотив 450 без перфорации		4002409		
	Мотив 450, цветное покрытие		4016911		
Надбавка к цене за каждую вентиляционную решетку		3041072			
Вентиляционная решетка по образцу RAL _____					
Надбавка к цене за промежуточную высоту		4014930			
Надбавка к цене за укорачивание модульного размера снизу со скосом		4015731			
Надбавка к цене за цветной профиль для укорачивания нижней секции ворот		4015788			

1) Уплотнение перемычки 3045681, см. стр. 103

+¹ Надбавка к цене за полиэфировое грунтовочное покрытие цвета Color или RAL по выбору, см. стр. 182 / Укажите номер артикула определенного цвета.

+² Надбавка к цене за поверхность Decograin / Decopaint, см. стр. 188 / Укажите номер артикула соответствующего варианта отделки поверхности Decograin / Decopaint.

+³ Надбавка к цене за остекление рамы окна вкл. филенку, см. стр. 189 – 198 / Указать номер артикула соответствующего остекления.

+⁴ Надбавка к цене за оконные рамы с л/к покрытием цвета Color, RAL по выбору или цвета, подходящего к поверхности Decograin, см. стр. 184 / Укажите номер артикула определенного цвета.

+⁵ Надбавка к цене за элементы серии Design (см. стр. 96 – 101); укажите номер артикула соответствующего мотива.

+⁶ Надбавка к цене за вентиляционную решетку с л/к покрытием цвета Color, RAL по выбору или цвета, подходящего к поверхности Decograin, см. стр. 185 / Укажите номер артикула определенного цвета.

+⁷ Надбавка к цене за элементы-вставки серии Design (см. стр. 201); укажите номер артикула соответствующего мотива.

[+] Без надбавки к цене

ЗАКАЗ	№ заказчика: _____	№ заказа / комис.: _____	* Данные обязательно сверять с данными на заводской табличке!	
			№ заказа: _____	№ ворот: _____
	Заказчик: _____		№ изделия: _____	Тип: _____
	Адрес доставки: _____		Год выпуска: _____	
Дата и город: _____		Печать и подпись _____		

2. Двустенные секции ворот

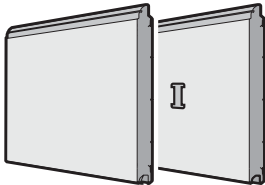
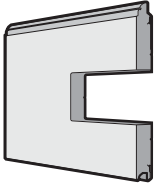
Изделие	Описание	Период производства	№ арт.	Кол-во	€	
	* Секция ворот, двустенная, L-гофр (без гофра) Woodgrain Silkgrain Micrograin Decograin New Silkgrain Sandgrain Duragrain По образцу RAL _____ Отделка Decograin Мотив Мотив, цветное покрытие Надбавка к цене за отверстие под замок	01.06.1999 – 01.03.2003 – 01.02.2009 – 28.02.2019 01.02.2009 – 01.03.2013 – 30.06.2014 01.07.2014 – 01.03.2019 –	4005766 4005771 4005776 4005781 4008631 4011446 4011132 4016910 4006075	ШТ. _____ _____ _____ _____ _____ _____ _____ _____ _____		
		* Секция ворот, двустенная, L-гофр (без гофра), с остеклением Woodgrain Silkgrain Micrograin Decograin New Silkgrain Sandgrain Duragrain По образцу RAL _____ Отделка Decograin Остекление Остекление по образцу RAL _____	01.06.1999 – 01.03.2003 – 01.02.2009 – 28.02.2019 01.02.2009 – 01.03.2013 – 30.06.2014 01.07.2014 – 01.03.2019 –	4005767 4005772 4005777 4005782 4008632 4011447 4011133	ШТ. _____ _____ _____ _____ _____ _____ _____ _____ _____	

1) Уплотнение перемычки 3045681, см. стр. 103

+¹ Надбавка к цене за полиэфировое грунтовочное покрытие цвета Color или RAL по выбору, см. стр. 182 / Укажите номер артикула определенного цвета.

+² Надбавка к цене за поверхность Decograin / Decopaint, см. стр. 188 / Укажите номер артикула соответствующего варианта отделки поверхности Decograin / Decopaint.

+³ Надбавка к цене за остекление рамы окна вкл. филленку, см. стр. 189 – 198 / Указать номер артикула соответствующего остекления.

+⁴ Надбавка к цене за оконные рамы с л/к покрытием цвета Color, RAL по выбору или цвета, подходящего к поверхности Decograin, см. стр. 184 / Укажите номер артикула определенного цвета.

+⁵ Надбавка к цене за элементы серии Design (см. стр. 96 – 101); укажите номер артикула соответствующего мотива.











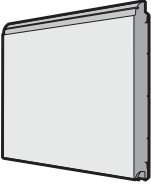



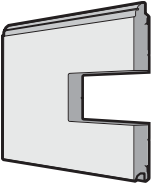

+⁶ Надбавка к цене за вентиляционную решетку с л/к покрытием цвета Color, RAL по выбору или цвета, подходящего к поверхности Decograin, см. стр. 185 / Укажите номер артикула определенного цвета.

+⁷ Надбавка к цене за элементы-вставки серии Design (см. стр. 201); укажите номер артикула соответствующего мотива.

[+] Без надбавки к цене

ЗАКАЗ	№ заказчика: _____		№ заказа / комис.: _____		* Данные обязательно сверять с данными на заводской табличке!	
					№ заказа:	№ ворот:
	Заказчик: _____				№ изделия:	Тип:
	Адрес доставки: _____				Год выпуска:	
	Дата и город: _____				Печать и подпись	

2. Двустенные секции ворот

Изделие	Описание	Период производства	№ арт.	Кол-во	€
	* Верхняя секция ворот, двустенная, L-гофр (без гофра), без уплотнения перемычки¹⁾			ШТ.	
	Woodgrain	01.06.1999–	4005768 	_____	
	Silkgrain	01.03.2003–	4005773 	_____	
	Micrograin	01.02.2009–28.02.2019	4005778 	_____	
	Decograin	01.02.2009–	4005783 	_____	
	New Silkgrain	01.03.2013–30.06.2014	4008633 	_____	
	Sandgrain	01.07.2014–	4011448 	_____	
	Duragrain	01.03.2019–	4011134 	_____	
	По образцу RAL _____			_____	
	Отделка Decograin			_____	
Мотив			_____		
Мотив, цветное покрытие		4016910	_____		
Надбавка к цене за промежуточную высоту		4014930	_____		
	* Верхняя секция ворот, двустенная, L-гофр (без гофра), с остеклением, без уплотнения перемычки¹⁾			ШТ.	
	Woodgrain	01.06.1999–	4005769 	_____	
	Silkgrain	01.03.2003–	4005774 	_____	
	Micrograin	01.02.2009–28.02.2019	4005779 	_____	
	Decograin	01.02.2009–	4005784 	_____	
	New Silkgrain	01.03.2013–30.06.2014	4008634 	_____	
	Sandgrain	01.07.2014–	4011449 	_____	
	Duragrain	01.03.2019–	4011135 	_____	
	По образцу RAL _____			_____	
	Отделка Decograin			_____	
Остекление			_____		
Остекление по образцу RAL _____			_____		
Надбавка к цене за промежуточную высоту		4014930	_____		

1) Уплотнение перемычки 3045681, см. стр. 103

+¹ Надбавка к цене за полиэфирное грунтовочное покрытие цвета Color или RAL по выбору, см. стр. 182 / Укажите номер артикула определенного цвета.

+² Надбавка к цене за поверхность Decograin / Decopaint, см. стр. 188 / Укажите номер артикула соответствующего варианта отделки поверхности Decograin / Decopaint.

+³ Надбавка к цене за остекление рамы окна вкл. филленку, см. стр. 189 – 198 / Укажите номер артикула соответствующего остекления.

+⁴ Надбавка к цене за оконные рамы с л/к покрытием цвета Color, RAL по выбору или цвета, подходящего к поверхности Decograin, см. стр. 184 / Укажите номер артикула определенного цвета.

+⁵ Надбавка к цене за элементы серии Design (см. стр. 96 – 101); укажите номер артикула соответствующего мотива.





+⁶ Надбавка к цене за вентиляционную решетку с л/к покрытием цвета Color, RAL по выбору или цвета, подходящего к поверхности Decograin, см. стр. 185 / Укажите номер артикула определенного цвета.

+⁷ Надбавка к цене за элементы-вставки серии Design (см. стр. 201); укажите номер артикула соответствующего мотива.

[+] Без надбавки к цене

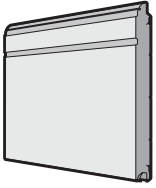
ЗАКАЗ	№ заказчика: _____		№ заказа / комис.: _____		* Данные обязательно сверять с данными на заводской табличке!	
					№ заказа:	№ ворот:
	Заказчик: _____				№ изделия:	Тип:
	Адрес доставки: _____				Год выпуска:	
	Дата и город: _____				Печать и подпись	

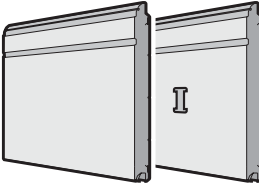
2. Двустенные секции ворот

Изделие	Описание	Период производства	№ арт.	Кол-во	€
	<p>* Нижняя секция ворот, двустенная, D-гофр</p> <p>Silkgrain По образцу RAL _____ Мотив Мотив, цветное покрытие Мотив вставки Мотив 450 Мотив 450 без перфорации Мотив 450, цветное покрытие Надбавка к цене за каждую вентиляционную решетку Вентиляционная решетка по образцу RAL _____ Надбавка к цене за промежуточную высоту Надбавка к цене за укорачивание модульного размера снизу со скосом Надбавка к цене за цветной профиль для укорачивания нижней секции ворот</p>	01.07.2015 –	4013000 	шт.	
	4016910				
	4016911				
	3041072				
	4014930				
	4015731				
	4015788				
	<p>* Секция ворот, двустенная, D-гофр</p> <p>Silkgrain Мотив Мотив вставки По образцу RAL _____ Надбавка к цене за отверстие под замок</p>	01.07.2015 –	4013001 	шт.	
	4006075				

1) Уплотнение перемычки 3045681, см. стр. 103

+¹ Надбавка к цене за полиэфировое грунтовочное покрытие цвета Color или RAL по выбору, см. стр. 182 / Укажите номер артикула определенного цвета.

+² Надбавка к цене за поверхность Decograin / Decopaint, см. стр. 188 / Укажите номер артикула соответствующего варианта отделки поверхности Decograin / Decopaint.

+³ Надбавка к цене за остекление рамы окна вкл. филенку, см. стр. 189 – 198 / Указать номер артикула соответствующего остекления.

+⁴ Надбавка к цене за оконные рамы с л/к покрытием цвета Color, RAL по выбору или цвета, подходящего к поверхности Decograin, см. стр. 184 / Укажите номер артикула определенного цвета.

+⁵ Надбавка к цене за элементы серии Design (см. стр. 96 – 101); укажите номер артикула соответствующего мотива.

+⁶ Надбавка к цене за вентиляционную решетку с л/к покрытием цвета Color, RAL по выбору или цвета, подходящего к поверхности Decograin, см. стр. 185 / Укажите номер артикула определенного цвета.

+⁷ Надбавка к цене за элементы-вставки серии Design (см. стр. 201); укажите номер артикула соответствующего мотива.

[+] Без надбавки к цене

ЗАКАЗ	№ заказчика: _____		№ заказа / комис.: _____		* Данные обязательно сверять с данными на заводской табличке!	
	Заказчик: _____		№ изделия: _____		№ ворот: _____	
	Адрес доставки: _____		Тип: _____		Год выпуска: _____	
	Дата и город: _____		Печать и подпись _____			

2. Двустенные секции ворот

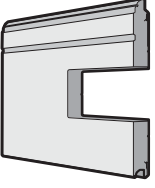
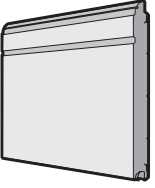
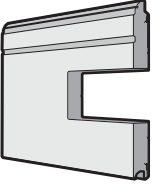
Изделие	Описание	Период производства	№ арт.	Кол-во	€
	<p>* Секция ворот, двустенная, D-гофр, с остеклением</p> <p>Silkgrain По образцу RAL _____ Мотив вставки Остекление Остекление по образцу RAL _____</p>	01.07.2015 –	4013296 ⌚	ШТ. _____ _____ _____ _____	
	<p>* Верхняя секция ворот, двустенная, D-гофр</p> <p>Silkgrain По образцу RAL _____ Мотив Мотив, цветное покрытие Мотив вставки Надбавка к цене за промежуточную высоту</p>	01.07.2015 –	4013002 ⌚ 4016910 4014930	ШТ. _____ _____ _____ _____	
	<p>* Верхняя секция ворот, двустенная, D-гофр, с остеклением</p> <p>Silkgrain По образцу RAL _____ Мотив вставки Остекление Остекление по образцу RAL _____ Надбавка к цене за промежуточную высоту</p>	01.07.2015 –	4013297 ⌚ 4014930	ШТ. _____ _____ _____ _____	

1) Уплотнение перемычки 3045681, см. стр. 103

+¹ Надбавка к цене за полиэфировое грунтовочное покрытие цвета Color или RAL по выбору, см. стр. 182 / Укажите номер артикула определенного цвета.

+² Надбавка к цене за поверхность Decograin / Decopaint, см. стр. 188 / Укажите номер артикула соответствующего варианта отделки поверхности Decograin / Decopaint.

+³ Надбавка к цене за остекление рамы окна вкл. филенку, см. стр. 189 – 198 / Указать номер артикула соответствующего остекления.

+⁴ Надбавка к цене за оконные рамы с л/к покрытием цвета Color, RAL по выбору или цвета, подходящего к поверхности Decograin, см. стр. 184 / Укажите номер артикула определенного цвета.

+⁵ Надбавка к цене за элементы серии Design (см. стр. 96 – 101); укажите номер артикула соответствующего мотива.

+⁶ Надбавка к цене за вентиляционную решетку с л/к покрытием цвета Color, RAL по выбору или цвета, подходящего к поверхности Decograin, см. стр. 185 / Укажите номер артикула определенного цвета.

+⁷ Надбавка к цене за элементы-вставки серии Design (см. стр. 201); укажите номер артикула соответствующего мотива.

[+] Без надбавки к цене

ЗАКАЗ	№ заказчика: _____		№ заказа / комис.: _____		* Данные обязательно сверять с данными на заводской табличке!	
					№ заказа:	№ ворот:
	Заказчик: _____				№ изделия:	Тип:
	Адрес доставки: _____				Год выпуска:	
Дата и город: _____		Печать и подпись				

2. Двустенные секции ворот

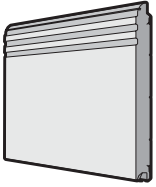
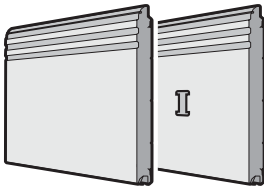
Изделие	Описание	Период производства	№ арт.	Кол-во	€
	<p>* Нижняя секция ворот, двустенная, Т-гофр</p> <p>Silkgrain По образцу RAL _____ Мотив Мотив, цветное покрытие Мотив вставки Мотив 450 Мотив 450 без перфорации Мотив 450, цветное покрытие Надбавка к цене за каждую вентиляционную решетку Вентиляционная решетка по образцу RAL _____ Надбавка к цене за промежуточную высоту Надбавка к цене за укорачивание модульного размера снизу со скосом Надбавка к цене за цветной профиль для укорачивания нижней секции ворот</p>	01.07.2015 –	4013003	шт.	
	4016910				
	4002409				
	4016911				
	3041072				
	4014930				
	4015731				
	4015788				
	<p>* Секция ворот, двустенная, Т-гофр</p> <p>Silkgrain По образцу RAL _____ Мотив Мотив, цветное покрытие Мотив вставки Надбавка к цене за отверстие под замок</p>	01.07.2015 –	4013004	шт.	
	4016910				
	4006075				

1) Уплотнение перемычки 3045681, см. стр. 103

+¹ Надбавка к цене за полиэфировое грунтовочное покрытие цвета Color или RAL по выбору, см. стр. 182 / Укажите номер артикула определенного цвета.

+² Надбавка к цене за поверхность Decograin / Decopaint, см. стр. 188 / Укажите номер артикула соответствующего варианта отделки поверхности Decograin / Decopaint.

+³ Надбавка к цене за остекление рамы окна вкл. филенку, см. стр. 189 – 198 / Указать номер артикула соответствующего остекления.

+⁴ Надбавка к цене за оконные рамы с л/к покрытием цвета Color, RAL по выбору или цвета, подходящего к поверхности Decograin, см. стр. 184 / Укажите номер артикула определенного цвета.

+⁵ Надбавка к цене за элементы серии Design (см. стр. 96 – 101); укажите номер артикула соответствующего мотива.

+⁶ Надбавка к цене за вентиляционную решетку с л/к покрытием цвета Color, RAL по выбору или цвета, подходящего к поверхности Decograin, см. стр. 185 / Укажите номер артикула определенного цвета.

+⁷ Надбавка к цене за элементы-вставки серии Design (см. стр. 201); укажите номер артикула соответствующего мотива.

[+] Без надбавки к цене

ЗАКАЗ	№ заказчика: _____		№ заказа / комис.: _____		* Данные обязательно сверять с данными на заводской табличке!	
	Заказчик: _____		№ изделия: _____		№ ворот: _____	
	Адрес доставки: _____		Тип: _____		Год выпуска: _____	
	Дата и город: _____		Печать и подпись: _____			

2. Двустенные секции ворот

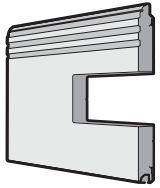
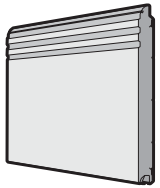
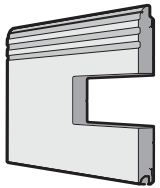
Изделие	Описание	Период производства	№ арт.	Кол-во	€
	<p>* Секция ворот, двустенная, Т-гофр, с остеклением</p> <p>Silkgrain По образцу RAL _____ Мотив вставки Остекление Остекление по образцу RAL _____</p>	01.07.2015 –	4013306 ⌚	ШТ. _____ _____ _____ _____	
	<p>* Верхняя секция ворот, двустенная, Т-гофр</p> <p>Silkgrain По образцу RAL _____ Мотив Мотив, цветное покрытие Мотив вставки Надбавка к цене за промежуточную высоту</p>	01.07.2015 –	4013005 ⌚ 4016910 4014930	ШТ. _____ _____ _____ _____	
	<p>* Верхняя секция ворот, двустенная, Т-гофр, с остеклением</p> <p>Silkgrain По образцу RAL _____ Мотив вставки Остекление Остекление по образцу RAL _____ Надбавка к цене за промежуточную высоту</p>	01.07.2015 –	4013307 ⌚ 4014930	ШТ. _____ _____ _____ _____	

1) Уплотнение перемычки 3045681, см. стр. 103

+¹ Надбавка к цене за полиэфировое грунтовочное покрытие цвета Color или RAL по выбору, см. стр. 182 / Укажите номер артикула определенного цвета.

+² Надбавка к цене за поверхность Decograin / Decopaint, см. стр. 188 / Укажите номер артикула соответствующего варианта отделки поверхности Decograin / Decopaint.

+³ Надбавка к цене за остекление рамы окна вкл. филенку, см. стр. 189 – 198 / Указать номер артикула соответствующего остекления.

+⁴ Надбавка к цене за оконные рамы с л/к покрытием цвета Color, RAL по выбору или цвета, подходящего к поверхности Decograin, см. стр. 184 / Укажите номер артикула определенного цвета.

+⁵ Надбавка к цене за элементы серии Design (см. стр. 96 – 101); укажите номер артикула соответствующего мотива.

+⁶ Надбавка к цене за вентиляционную решетку с л/к покрытием цвета Color, RAL по выбору или цвета, подходящего к поверхности Decograin, см. стр. 185 / Укажите номер артикула определенного цвета.

+⁷ Надбавка к цене за элементы-вставки серии Design (см. стр. 201); укажите номер артикула соответствующего мотива.

[+] Без надбавки к цене

ЗАКАЗ	№ заказчика: _____		№ заказа / комис.: _____		* Данные обязательно сверять с данными на заводской табличке!	
					№ заказа:	№ ворот:
	Заказчик: _____				№ изделия:	Тип:
	Адрес доставки: _____				Год выпуска:	
	Дата и город: _____				Печать и подпись	

2. Двустенные секции ворот

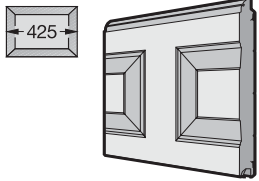
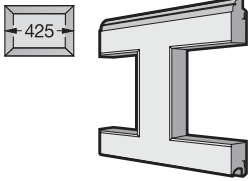
Изделие	Описание	Период производства	№ арт.	Кол-во	€
	<p>* Нижняя секция ворот, двустенная, S-кассета (425 мм)</p> <p>Woodgrain Decograin По образцу RAL _____ Отделка Decograin</p>	<p>01.03.2011 – 01.03.2008 –</p>	<p>4005785 ⌘ 4005790 ⌘</p>	ШТ.	
	<p>* Секция ворот, двустенная, S-кассета (425 мм)</p> <p>Woodgrain Decograin По образцу RAL _____ Отделка Decograin Надбавка к цене за отверстие под замок</p>	<p>01.03.2011 – 01.03.2008 –</p>	<p>4005786 ⌘ 4005791 ⌘ 4006075</p>	ШТ.	
	<p>* Секция ворот, двустенная, S-кассета (425 мм), с остеклением</p> <p>Woodgrain Decograin По образцу RAL _____ Отделка Decograin Остекление Остекление по образцу RAL _____</p>	<p>01.03.2011 – 01.03.2008 –</p>	<p>4005787 ⌘ 4005792 ⌘</p>	ШТ.	

1) Уплотнение перемычки 3045681, см. стр. 103

+¹ Надбавка к цене за полиэстеровое грунтовочное покрытие цвета Color или RAL по выбору, см. стр. 182 / Укажите номер артикула определенного цвета.

+² Надбавка к цене за поверхность Decograin / Decopaint, см. стр. 188 / Укажите номер артикула соответствующего варианта отделки поверхности Decograin / Decopaint.

+³ Надбавка к цене за остекление рамы окна вкл. филленку, см. стр. 189 – 198 / Указать номер артикула соответствующего остекления.

+⁴ Надбавка к цене за оконные рамы с л/к покрытием цвета Color, RAL по выбору или цвета, подходящего к поверхности Decograin, см. стр. 184 / Укажите номер артикула определенного цвета.

+⁵ Надбавка к цене за элементы серии Design (см. стр. 96 – 101); укажите номер артикула соответствующего мотива.

+⁶ Надбавка к цене за вентиляционную решетку с л/к покрытием цвета Color, RAL по выбору или цвета, подходящего к поверхности Decograin, см. стр. 185 / Укажите номер артикула определенного цвета.

+⁷ Надбавка к цене за элементы-вставки серии Design (см. стр. 201); укажите номер артикула соответствующего мотива.

[+] Без надбавки к цене

ЗАКАЗ	№ заказчика: _____	№ заказа / комис.: _____	* Данные обязательно сверять с данными на заводской табличке!	
	Заказчик: _____	_____	№ заказа: _____	№ ворот: _____
	Адрес доставки: _____	_____	№ изделия: _____	Тип: _____
	Дата и город: _____	_____	Год выпуска: _____	_____
			Печать и подпись	

2. Двустенные секции ворот

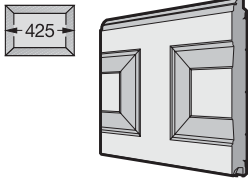
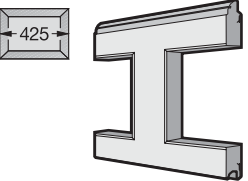
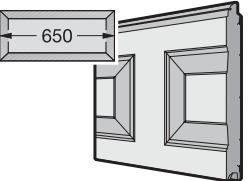
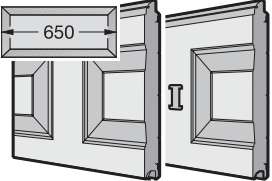
Изделие	Описание	Период производства	№ арт.	Кол-во	€
	<p>* Верхняя секция ворот, двустенная, S-кассета (425 мм), без уплотнения перемычки¹⁾</p> <p>Woodgrain Decograin По образцу RAL _____ Отделка Decograin</p>	<p>01.03.2011 – 01.03.2008 –</p>	<p>4005788 ⌚ 4005793 ⌚</p>	<p>ШТ.</p> <p>_____ _____ _____</p>	
	<p>* Верхняя секция ворот, двустенная, S-кассета (425 мм), с остеклением, без уплотнения перемычки¹⁾</p> <p>Woodgrain Decograin По образцу RAL _____ Отделка Decograin Остекление Остекление по образцу RAL _____</p>	<p>01.03.2011 – 01.03.2008 –</p>	<p>4005789 ⌚ 4005794 ⌚</p>	<p>ШТ.</p> <p>_____ _____ _____</p>	
	<p>* Нижняя секция ворот, двустенная, М-кассета (650 мм)</p> <p>Woodgrain По образцу RAL _____</p>	<p>01.03.2000–28.02.2011</p>	<p>4005795 ⌚</p>	<p>ШТ.</p> <p>_____ _____</p>	
	<p>* Секция ворот, двустенная, М-кассета (650 мм)</p> <p>Woodgrain По образцу RAL _____ Надбавка к цене за отверстие под замок</p>	<p>01.06.1999–28.02.2011</p>	<p>4005796 ⌚ 4006075</p>	<p>ШТ.</p> <p>_____ _____</p>	

1) Уплотнение перемычки 3045681, см. стр. 103

+¹ Надбавка к цене за полиэфировое грунтовочное покрытие цвета Color или RAL по выбору, см. стр. 182 / Укажите номер артикула определенного цвета.

+² Надбавка к цене за поверхность Decograin / Decopaint, см. стр. 188 / Укажите номер артикула соответствующего варианта отделки поверхности Decograin / Decopaint.

+³ Надбавка к цене за остекление рамы окна вкл. филленку, см. стр. 189 – 198 / Указать номер артикула соответствующего остекления.

+⁴ Надбавка к цене за оконные рамы с л/к покрытием цвета Color, RAL по выбору или цвета, подходящего к поверхности Decograin, см. стр. 184 / Укажите номер артикула определенного цвета.

+⁵ Надбавка к цене за элементы серии Design (см. стр. 96 – 101); укажите номер артикула соответствующего мотива.

+⁶ Надбавка к цене за вентиляционную решетку с л/к покрытием цвета Color, RAL по выбору или цвета, подходящего к поверхности Decograin, см. стр. 185 / Укажите номер артикула определенного цвета.

+⁷ Надбавка к цене за элементы-вставки серии Design (см. стр. 201); укажите номер артикула соответствующего мотива.

[+] Без надбавки к цене

ЗАКАЗ	№ заказчика: _____	№ заказа / комис.: _____	* Данные обязательно сверять с данными на заводской табличке!	
			№ заказа: _____	№ ворот: _____
	Заказчик: _____		№ изделия: _____	Тип: _____
	Адрес доставки: _____		Год выпуска: _____	
Дата и город: _____		Печать и подпись _____		

2. Двустенные секции ворот

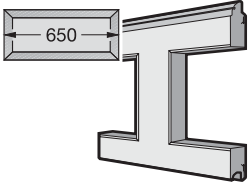
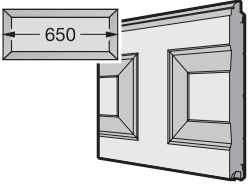
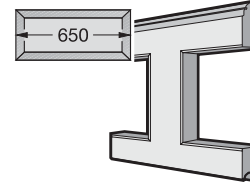
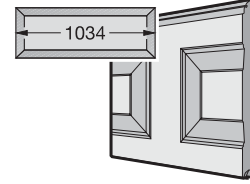
Изделие	Описание	Период производства	№ арт.	Кол-во	€
	<p>* Секция ворот, двустенная, М-кассета (650 мм), с остеклением</p> <p>Woodgrain По образцу RAL _____ Остекление Остекление по образцу RAL _____</p>	01.06.1999–28.02.2011	4005797 ⌚	ШТ. _____ _____ _____	
	<p>* Верхняя секция ворот, двустенная, М-кассета (650 мм), без уплотнения перемычки ¹⁾</p> <p>Woodgrain По образцу RAL _____</p>	01.06.1999–28.02.2011	4005798 ⌚	ШТ. _____ _____	
	<p>* Верхняя секция ворот, двустенная, М-кассета (650 мм), с остеклением, без уплотнения перемычки ¹⁾</p> <p>Woodgrain По образцу RAL _____ Остекление Остекление по образцу RAL _____</p>	01.06.1999–28.02.2011	4005799 ⌚	ШТ. _____ _____ _____	
	<p>* Нижняя секция ворот, двустенная, L-кассета (1034 мм)</p> <p>Woodgrain По образцу RAL _____</p>	01.03.2003–28.02.2011	4005800 ⌚	ШТ. _____ _____	

1) Уплотнение перемычки 3045681, см. стр. 103

+¹ Надбавка к цене за полиэфировое грунтовочное покрытие цвета Color или RAL по выбору, см. стр. 182 / Укажите номер артикула определенного цвета.

+² Надбавка к цене за поверхность Decograin / Decopaint, см. стр. 188 / Укажите номер артикула соответствующего варианта отделки поверхности Decograin / Decopaint.

+³ Надбавка к цене за остекление рамы окна вкл. филенку, см. стр. 189 – 198 / Указать номер артикула соответствующего остекления.

+⁴ Надбавка к цене за оконные рамы с л/к покрытием цвета Color, RAL по выбору или цвета, подходящего к поверхности Decograin, см. стр. 184 / Укажите номер артикула определенного цвета.

+⁵ Надбавка к цене за элементы серии Design (см. стр. 96 – 101); укажите номер артикула соответствующего мотива.

+⁶ Надбавка к цене за вентиляционную решетку с л/к покрытием цвета Color, RAL по выбору или цвета, подходящего к поверхности Decograin, см. стр. 185 / Укажите номер артикула определенного цвета.

+⁷ Надбавка к цене за элементы-вставки серии Design (см. стр. 201); укажите номер артикула соответствующего мотива.

[+] Без надбавки к цене

ЗАКАЗ	№ заказчика: _____		№ заказа / комис.: _____		* Данные обязательно сверять с данными на заводской табличке!	
					№ заказа:	№ ворот:
	Заказчик: _____				№ изделия:	Тип:
	Адрес доставки: _____				Год выпуска:	
Дата и город: _____				Печать и подпись		

2. Двустенные секции ворот

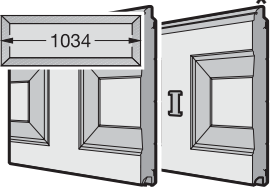
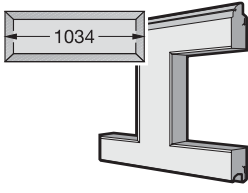
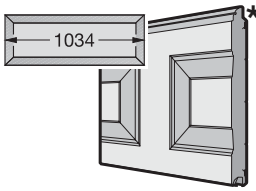
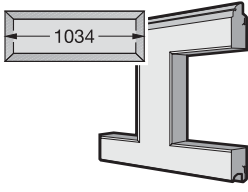
Изделие	Описание	Период производства	№ арт.	Кол-во	€
	<p>* Секция ворот, двустенная, L-кассета (1034 мм)</p> <p>Woodgrain По образцу RAL _____ Надбавка к цене за отверстие под замок</p>	01.03.2003–28.02.2011	4005801 ⌚ 4006075	ШТ. _____ _____ _____	
	<p>* Секция ворот, двустенная, L-кассета (1034 мм), с остеклением</p> <p>Woodgrain По образцу RAL _____ Остекление Остекление по образцу RAL _____</p>	01.03.2003–28.02.2011	4005802 ⌚	ШТ. _____ _____ _____	
	<p>* Верхняя секция ворот, двустенная, L-кассета (1034 мм), без уплотнения перемычки ²⁾</p> <p>Woodgrain По образцу RAL _____</p>	01.03.2003–28.02.2011	4005803 ⌚	ШТ. _____ _____	
	<p>* Верхняя секция ворот, двустенная, L-кассета (1034 мм), с остеклением, без уплотнения перемычки ¹⁾</p> <p>Woodgrain По образцу RAL _____ Остекление Остекление по образцу RAL _____</p>	01.03.2003–28.02.2011	4005804 ⌚	ШТ. _____ _____ _____	

1) Уплотнение перемычки 3045681, см. стр. 103

+1 Надбавка к цене за полиэфировое грунтовочное покрытие цвета Color или RAL по выбору, см. стр. 182 / Укажите номер артикула определенного цвета.

+2 Надбавка к цене за поверхность Decograin / Decopaint, см. стр. 188 / Укажите номер артикула соответствующего варианта отделки поверхности Decograin / Decopaint.

+3 Надбавка к цене за остекление рамы окна вкл. филленку, см. стр. 189 – 198 / Указать номер артикула соответствующего остекления.

+4 Надбавка к цене за оконные рамы с л/к покрытием цвета Color, RAL по выбору или цвета, подходящего к поверхности Decograin, см. стр. 184 / Укажите номер артикула определенного цвета.

+5 Надбавка к цене за элементы серии Design (см. стр. 96 – 101); укажите номер артикула соответствующего мотива.

+6 Надбавка к цене за вентиляционную решетку с л/к покрытием цвета Color, RAL по выбору или цвета, подходящего к поверхности Decograin, см. стр. 185 / Укажите номер артикула определенного цвета.

+7 Надбавка к цене за элементы-вставки серии Design (см. стр. 201); укажите номер артикула соответствующего мотива.

[+] Без надбавки к цене

ЗАКАЗ	№ заказчика: _____		№ заказа / комис.: _____		* Данные обязательно сверять с данными на заводской табличке!	
					№ заказа:	№ ворот:
	Заказчик: _____				№ изделия:	Тип:
	Адрес доставки: _____				Год выпуска:	
	Дата и город: _____				Печать и подпись	

3. Секции ворот из алюминиевых трубчатых профилей

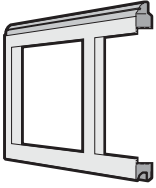
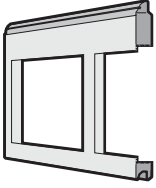
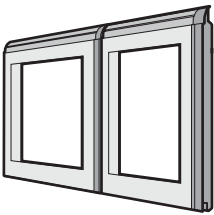
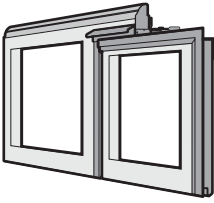
Изделие	Описание	Период производства	№ арт.	Кол-во	€
	<p>* Секция ворот, рама ²⁾</p> <p>Стандартные профили (NF) Профили с термическим разделением (WF) По образцу RAL _____ Филенка</p>	01.06.1999 –	4005910 ⌚	ШТ. _____	
		01.09.2010 –	4005911 ⌚	ШТ. _____	
	<p>* Верхняя секция ворот, рама, без уплотнения перемычки ^{1) 2)}</p> <p>Стандартные профили (NF) Профили с термическим разделением (WF) По образцу RAL _____ Филенка</p>	01.06.1999 –	4005912 ⌚	ШТ. _____	
		01.09.2010 –	4005913 ⌚	ШТ. _____	
	<p>* Секция ворот в сборе, рама, с калиткой ^{2) 3)}</p> <p>Стандартные профили (NF) Профили с термическим разделением (WF) По образцу RAL _____ Филенка Надбавка к цене за профили калитки с л/к покрытием</p>	01.05.2000 –	4005914 ⌚	ШТ. _____	
		01.05.2000 –	4005915 ⌚	ШТ. _____	
	<p>* Верхняя секция ворот в сборе, рама с калиткой, без уплотнения перемычки ^{1) 2) 3)}</p> <p>Стандартные профили (NF) Профили с термическим разделением (WF) По образцу RAL _____ Филенка Надбавка к цене за профили калитки с л/к покрытием</p>	01.05.2000 –	4005916 ⌚	ШТ. _____	
		01.05.2000 –	4005917 ⌚	ШТ. _____	

1) Уплотнение перемычки 3045681, см. стр. 103

2) Раму можно заказать только вместе с филенкой.

3) Замена двустенной секции ворот на алюминиевую раму невозможна.

+⁸ Надбавка к цене за алюминиевые рамы с л/к покрытием цвета Color, RAL по выбору или цвета, подходящего к поверхности Decograin (см. стр. 182); укажите номер артикула определенного цвета.

+⁹ Надбавка к цене за филенку алюминиевой рамы для ворот (см. стр. 81 – 84); укажите номер артикула соответствующей филенки.

+¹⁰ Надбавка к цене за профили рамы калитки с л/к покрытием (см. стр. 185); укажите номер артикула определенного цвета.

ЗАКАЗ	№ заказчика: _____		№ заказа / комис.: _____		* Данные обязательно сверять с данными на заводской табличке!	
					№ заказа:	№ ворот:
	Заказчик: _____				№ изделия:	Тип:
	Адрес доставки: _____				Год выпуска:	
	Дата и город: _____				Печать и подпись	

3. Секции ворот из алюминиевых трубчатых профилей

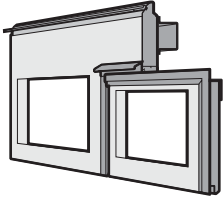
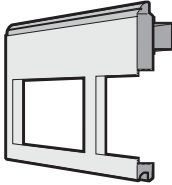
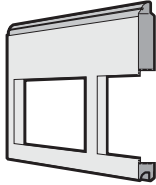
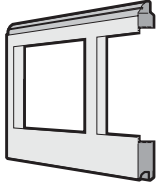
Изделие	Описание	Период производства	№ арт.	Кол-во	€
	Верхняя секция ворот в сборе, рама с калиткой, самая верхняя секция ворот без уплотнения перемычки ^{1) 2) 3)} Стандартные профили (NF) Профили с термическим разделением (WF) По образцу RAL _____ Филенка Надбавка к цене за профили калитки с л/к покрытием	01.05.2000 –	4005918 ⌚	ШТ. _____	
		01.05.2000 –	4005919 ⌚	_____	
	* Верхняя секция ворот, рама над калиткой, без уплотнения перемычки ^{1) 2)} Стандартные профили (NF) Профили с термическим разделением (WF) По образцу RAL _____ Филенка	01.03.2005 –	4005920 ⌚	ШТ. _____	
		01.03.2005 –	4005921 ⌚	_____	
	* Верхняя секция ворот, одинакового внешнего вида с верхней рамой калитки, без уплотнения перемычки ^{1) 2)} Стандартные профили (NF) Профили с термическим разделением (WF) По образцу RAL _____ Филенка	01.03.2005 –	4005922 ⌚	ШТ. _____	
		01.09.2010 –	4005923 ⌚	_____	
	* Секция ворот внизу Стандартные профили (NF) Профили с термическим разделением (WF) По образцу RAL _____ Филенка	01.03.2019 –	4016560 ⌚	ШТ. _____	
		01.03.2019 –	4016561 ⌚	_____	

1) Уплотнение перемычки 3045681, см. стр. 103

2) Раму можно заказать только вместе с филенкой.

3) Замена двустенной секции ворот на алюминиевую раму невозможна.



+⁸ Надбавка к цене за алюминиевые рамы с л/к покрытием цвета Color, RAL по выбору или цвета, подходящего к поверхности Decograin (см. стр. 182); укажите номер артикула определенного цвета.

+⁹ Надбавка к цене за филенку алюминиевой рамы для ворот (см. стр. 81 – 84); укажите номер артикула соответствующей филенки.

+¹⁰ Надбавка к цене за профили рамы калитки с л/к покрытием (см. стр. 185); укажите номер артикула определенного цвета.

ЗАКАЗ	№ заказчика: _____		№ заказа / комис.: _____		* Данные обязательно сверять с данными на заводской табличке!	
					№ заказа:	№ ворот:
	Заказчик: _____				№ изделия:	Тип:
	Адрес доставки: _____				Год выпуска:	
	Дата и город: _____				Печать и подпись	

3. Секции ворот из алюминиевых трубчатых профилей

Изделие	Описание	Период производства	№ арт.	Кол-во	€
	<p>* Промежуточная секция ворот</p> <p>Стандартные профили (NF) Профили с термическим разделением (WF) По образцу RAL _____ Филенка</p>	01.03.2019 –	4016861 	шт.	
		01.03.2019 –	4016862 	_____	
	<p>* Секция ворот сверху</p> <p>Стандартные профили (NF) Профили с термическим разделением (WF) По образцу RAL _____ Филенка</p>	01.03.2019 –	4016863 	шт.	
		01.03.2019 –	4016864 	_____	
	<p>* Секция ворот внизу</p> <p>Стандартные профили (NF) Профили с термическим разделением (WF) По образцу RAL _____ Филенка</p>	01.03.2019 –	4016865 	шт.	
		01.03.2019 –	4016866 	_____	

1) Уплотнение перемычки 3045681, см. стр. 103

2) Раму можно заказать только вместе с филенкой.

3) Замена двустенной секции ворот на алюминиевую раму невозможна.







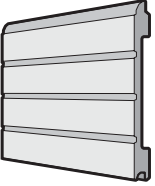

+⁸ Надбавка к цене за алюминиевые рамы с л/к покрытием цвета Color, RAL по выбору или цвета, подходящего к поверхности Decograin (см. стр. 182); укажите номер артикула определенного цвета.

+⁹ Надбавка к цене за филенку алюминиевой рамы для ворот (см. стр. 81 – 84); укажите номер артикула соответствующей филенки.

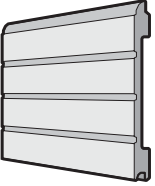
+¹⁰ Надбавка к цене за профили рамы калитки с л/к покрытием (см. стр. 185); укажите номер артикула определенного цвета.

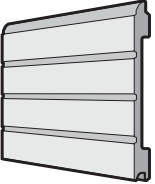
ЗАКАЗ	№ заказчика: _____		№ заказа / комис.: _____		* Данные обязательно сверять с данными на заводской табличке!	
					№ заказа:	№ ворот:
	Заказчик: _____				№ изделия:	Тип:
	Адрес доставки: _____				Год выпуска:	
	Дата и город: _____				Печать и подпись	

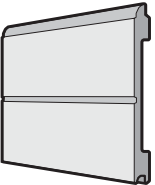
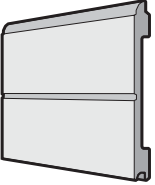
4. Деревянные секции ворот

Изделие	Описание	Период производства	№ арт.	Кол-во	€	
	<p>* Нижняя секция ворот, с S-гофром</p> <p>Северная ель Пихта Hemlock Надбавка к цене за обработку дерева лаком _____²⁾</p>	01.03.2000 – 01.01.2002 – 01.03.2013 –	3054087  3056298  4014935	ШТ. _____ _____ _____		
		<p>* Секция ворот, с S-гофром</p> <p>Северная ель Пихта Hemlock Надбавка к цене за обработку дерева лаком _____²⁾ Надбавка к цене за отверстие под замок</p>	01.06.1999 – 01.01.2002 – 01.03.2013 –	3053493  3056300  4014935 4006075	ШТ. _____ _____ _____ _____	
			<p>* Верхняя секция ворот, S-гофр, без уплотнения перемычки¹⁾</p> <p>Северная ель Пихта Hemlock Надбавка к цене за обработку дерева лаком _____²⁾</p>	01.06.1999 – 01.01.2002 – 01.03.2013 –	3053494  3056301  4014935	ШТ. _____ _____ _____
			<p>* Нижняя секция ворот, с M-гофром</p> <p>Северная ель Пихта Hemlock Надбавка к цене за обработку дерева лаком _____²⁾</p>	01.07.2011 – 01.07.2011 – 01.03.2013 –	4004191 4004195 4014935	ШТ. _____ _____ _____
			<p>* Секция ворот, с M-гофром</p> <p>Северная ель Пихта Hemlock Надбавка к цене за обработку дерева лаком _____²⁾ Надбавка к цене за отверстие под замок</p>	01.07.2011 – 01.07.2011 – 01.03.2013 –	4004193  4004197  4014935 4006075	ШТ. _____ _____ _____ _____

1) Уплотнение перемычки 3045681 (см. стр. 103)

2) Лак для дерева (см. стр. 183)

[+] Без надбавки к цене

ЗАКАЗ	№ заказчика: _____		№ заказа / комис.: _____		* Данные обязательно сверять с данными на заводской табличке!	
					№ заказа:	№ ворот:
	Заказчик: _____				№ изделия:	Тип:
	Адрес доставки: _____				Год выпуска:	
	Дата и город: _____				Печать и подпись	

4. Деревянные секции ворот

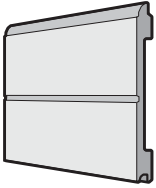
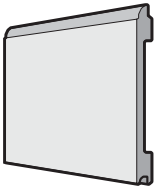
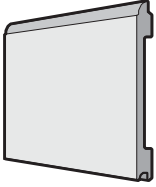
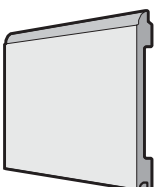
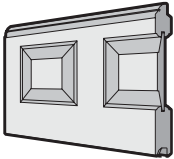
Изделие	Описание	Период производства	№ арт.	Кол-во	€
	<p>* Верхняя секция ворот, М-гофр, без уплотнения перемычки ¹⁾</p> <p>Северная ель Пихта Hemlock Надбавка к цене за обработку дерева лаком _____ ²⁾</p>	01.07.2011 –	4004194 ⌘	ШТ. _____	
		01.07.2011 –	4004198 ⌘	_____	
		01.03.2013 –	4014935	_____	
	<p>* Нижняя секция ворот, с L-гофром</p> <p>Северная ель Пихта Hemlock Надбавка к цене за обработку дерева лаком _____ ²⁾</p>	01.07.2011 –	4004199 ⌘	ШТ. _____	
		01.07.2011 –	4004203 ⌘	_____	
		01.03.2013 –	4014935	_____	
	<p>* Секция ворот, с L-гофром</p> <p>Северная ель Пихта Hemlock Надбавка к цене за обработку дерева лаком _____ ²⁾ Надбавка к цене за отверстие под замок</p>	01.07.2011 –	4004201 ⌘	ШТ. _____	
		01.07.2011 –	4004205 ⌘	_____	
		01.03.2013 –	4014935	_____	
			4006075	_____	
	<p>* Верхняя секция ворот, с L-гофром, без уплотнения перемычки ¹⁾</p> <p>Северная ель Пихта Hemlock Надбавка к цене за обработку дерева лаком _____ ²⁾</p>	01.07.2011 –	4004202 ⌘	ШТ. _____	
		01.07.2011 –	4004206 ⌘	_____	
		01.03.2013 –	4014935	_____	
	<p>* Нижняя секция ворот, с V-кассетой</p> <p>Северная ель Пихта Hemlock Пихта Hemlock, грунтованная в белый цвет Надбавка к цене за обработку дерева лаком _____ ²⁾</p>	01.03.2000 –	3054088 ⌘	ШТ. _____	
		01.03.2000 –	3054089 ⌘	_____	
		01.03.2000 – 30.06.2014	3054090 ⌘	_____	
		01.03.2013 –	4014935	_____	



1) Уплотнение перемычки 3045681 (см. стр. 103)

2) Лак для дерева (см. стр. 183)

[+] Без надбавки к цене

ЗАКАЗ	№ заказчика: _____		№ заказа / комис.: _____		* Данные обязательно сверять с данными на заводской табличке!	
	Заказчик: _____		№ изделия: _____		№ ворот: _____	
	Адрес доставки: _____		Тип: _____		Год выпуска: _____	
	Дата и город: _____		Печать и подпись _____			

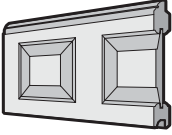
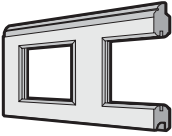
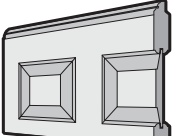
4. Деревянные секции ворот

Изделие	Описание	Период производства	№ арт.	Кол-во	€			
	* Секция ворот, с V-кассетой Северная ель Пихта Hemlock Пихта Hemlock, грунтованная в белый цвет Надбавка к цене за обработку дерева лаком _____ ²⁾ Надбавка к цене за отверстие под замок	01.06.1999 – 01.06.1999 – 01.06.1999 – 30.06.2014 01.03.2013 –	3053497 [X] 3053503 [X] 3053509 [X] 4014935 4006075	ШТ. _____ _____ _____ _____ _____				
		* Секция ворот, с V-кассетой для остекления Северная ель Пихта Hemlock Пихта Hemlock, грунтованная в белый цвет Надбавка к цене за обработку дерева лаком _____ ²⁾	01.06.1999 – 01.06.1999 – 01.06.1999 – 30.06.2014 01.03.2013 –	3053498 [X] 3053504 [X] 3053510 [X] 4014935	ШТ. _____ _____ _____ _____			
			* Верхняя секция ворот, с V-кассетой, без уплотнения перемычки¹⁾ Северная ель Пихта Hemlock Пихта Hemlock, грунтованная в белый цвет Надбавка к цене за обработку дерева лаком _____ ²⁾	01.06.1999 – 01.06.1999 – 01.06.1999 – 01.03.2013 –	3053499 [X] 3053505 [X] 3053511 [X] 4014935	ШТ. _____ _____ _____ _____		
				* Верхняя секция ворот, с V-кассетой для остекления, без уплотнения перемычки¹⁾ Северная ель Пихта Hemlock Пихта Hemlock, грунтованная в белый цвет Надбавка к цене за обработку дерева лаком _____ ²⁾	01.06.1999 – 01.06.1999 – 01.06.1999 – 01.03.2013 –	3053500 [X] 3053506 [X] 3053512 [X] 4014935	ШТ. _____ _____ _____ _____	







1) Уплотнение перемычки 3045681 (см. стр. 103)

2) Лак для дерева (см. стр. 183)

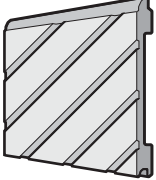
[+] Без надбавки к цене

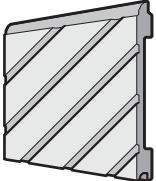
ЗАКАЗ	№ заказчика: _____	№ заказа / комис.: _____	* Данные обязательно сверять с данными на заводской табличке!	
			№ заказа: _____	№ ворот: _____
	Заказчик: _____		№ изделия: _____	Тип: _____
	Адрес доставки: _____		Год выпуска: _____	
Дата и город: _____		Печать и подпись _____		

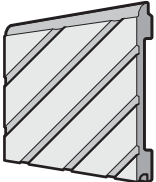
4. Деревянные секции ворот

Изделие	Описание	Период производства	№ арт.	Кол-во	€
	<p>* Нижняя секция ворот, с мотивом Мотив № _____</p>			шт.	
	Северная ель	01.06.1999 –	3054091 	_____	
	Пихта Hemlock	01.01.2002 –	3056302 	_____	
	Надбавка к цене за обработку дерева лаком _____ ²⁾	01.03.2013 –	4014935	_____	
	<p>* Секция ворот, с мотивом Мотив № _____</p>			шт.	
	Северная ель	01.06.1999 –	3054092 	_____	
	Пихта Hemlock	01.01.2002 –	3056303 	_____	
	Надбавка к цене за обработку дерева лаком _____ ²⁾	01.03.2013 –	4014935	_____	
	<p>* Верхняя секция ворот, с мотивом, без уплотнения перемычки¹⁾ Мотив № _____</p>			шт.	
	Северная ель	01.06.1999 –	3054093 	_____	
	Пихта Hemlock	01.01.2002 –	3056304 	_____	
	Надбавка к цене за обработку дерева лаком _____ ²⁾	01.03.2013 –	4014935	_____	

1) Уплотнение перемычки 3045681 (см. стр. 103)

2) Лак для дерева (см. стр. 183)

[+] Без надбавки к цене

ЗАКАЗ	№ заказчика: _____		№ заказа / комис.: _____		* Данные обязательно сверять с данными на заводской табличке!	
	Заказчик: _____		№ изделия: _____		№ ворот: _____	
	Адрес доставки: _____		Тип: _____		Год выпуска: _____	
	Дата и город: _____		Печать и подпись _____			

5. Секции ворот с калиткой

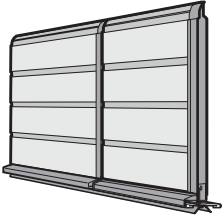
Изделие	Описание	Период производства	№ арт.	Кол-во	€
	<p>* Нижняя секция ворот в сборе, двустенная, S-гофр, калитка</p> <p>Woodgrain По образцу RAL _____</p> <p>Надбавка к цене за каждую вентиляционную решетку</p> <p>Вентиляционная решетка по образцу RAL _____</p> <p>Надбавка к цене за профили калитки с л/к покрытием</p> <p>Надбавка к цене за порог калитки</p> <p>Надбавка к цене за контакт калитки</p> <p>Надбавка к цене за многоточечное запирающее устройство</p>	01.05.2000 –	4005811 ⌚ 3041072 4006399	ШТ. _____ _____ _____ _____ _____	
	<p>* Секция ворот в сборе, двустенная, S-гофр, калитка</p> <p>Woodgrain По образцу RAL _____</p> <p>Надбавка к цене за отверстие под замок</p> <p>Надбавка к цене за профили калитки с л/к покрытием</p> <p>Надбавка к цене за многоточечное запирающее устройство</p>	01.05.2000 –	4005812 ⌚ 4006075 4006399	ШТ. _____ _____ _____ _____	

- +¹ Надбавка к цене за полиэстеровое грунтоочное покрытие цвета Color или RAL по выбору (см. стр. 182); укажите номер артикула определенного цвета.
- +² Надбавка к цене за поверхность Decograin / Decopaint, см. стр. 188 / Укажите номер артикула соответствующего варианта отделки поверхности Decograin / Decopaint.
- +³ Надбавка к цене за остекление рамы окна вкл. филенку, см. стр. 188 – 198 / Укажите номер артикула соответствующего остекления.
- +⁴ Надбавка к цене за оконные рамы с л/к покрытием цвета Color, RAL по выбору или цвета, подходящего к поверхности Decograin (см. стр. 184); укажите номер артикула определенного цвета.
- +⁵ Надбавка к цене за элементы серии Design (см. стр. 96 – 101); укажите номер артикула соответствующего мотива.
- +⁶ Надбавка к цене за вентиляционную решетку с л/к покрытием цвета Color, RAL по выбору или цвета, подходящего к поверхности Decograin, см. стр. 185 / Укажите номер артикула определенного цвета.
- +⁷ Надбавка к цене за элементы-вставки серии Design (см. стр. 201); укажите номер артикула соответствующего мотива.
- +¹⁰ Надбавка к цене за профили рамы калитки с л/к покрытием цвета Color, RAL по выбору или цвета, подходящего к поверхности Decograin (см. стр. 185); укажите номер артикула определенного цвета.
- +¹¹ Надбавка к цене за порог калитки (см. стр. 200); укажите номер артикула.
- +¹² Надбавка к цене за контакт калитки (см. стр. 201); укажите номер артикула.
- [+] Без надбавки к цене

ЗАКАЗ	№ заказчика: _____	№ заказа / комис.: _____	* Данные обязательно сверять с данными на заводской табличке!	
			№ заказа: _____	№ ворот: _____
	Заказчик: _____		№ изделия: _____	Тип: _____
	Адрес доставки: _____		Год выпуска: _____	
Дата и город: _____		Печать и подпись _____		

5. Секции ворот с калиткой

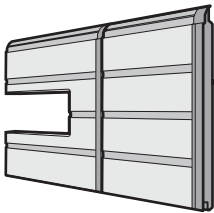
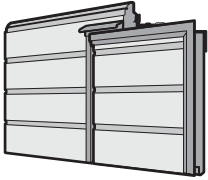
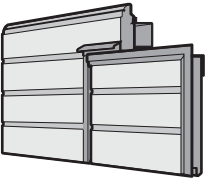
Изделие	Описание	Период производства	№ арт.	Кол-во	€
	<p>* Секция ворот в сборе, двустенная, S-гофр, калитка, с остеклением</p> <p>Woodgrain По образцу RAL _____ Остекление Остекление по образцу RAL _____ Надбавка к цене за профили калитки с л/к покрытием Надбавка к цене за многоточечное запирающее устройство</p>	01.05.2000 –	4005813 ⌚	ШТ. _____ _____ _____	
			4006399	_____ _____	
	<p>* Верхняя секция ворот в сборе, двустенная, S-гофр, с калиткой, без уплотнения перемычки ¹⁾</p> <p>Woodgrain По образцу RAL _____ Надбавка к цене за профили калитки с л/к покрытием Надбавка к цене за многоточечное запирающее устройство</p>	01.05.2000 –	4005814 ⌚	ШТ. _____ _____ _____	
			4006399	_____ _____	
	<p>* Верхняя секция ворот в сборе, двустенная, S-гофр, с калиткой, самая верхняя секция ворот, без уплотнения перемычки ¹⁾</p> <p>Woodgrain По образцу RAL _____ Надбавка к цене за профили калитки с л/к покрытием Надбавка к цене за многоточечное запирающее устройство</p>	01.05.2000 –	4005816 ⌚	ШТ. _____ _____ _____	
			4006399	_____ _____	

+¹ Надбавка к цене за полиэфировое грунтовочное покрытие цвета Color или RAL по выбору (см. стр. 182); укажите номер артикула определенного цвета.

+² Надбавка к цене за поверхность Decograin / Decopaint, см. стр. 188 / Укажите номер артикула соответствующего варианта отделки поверхности Decograin / Decopaint.

+³ Надбавка к цене за остекление рамы окна вкл. филленку, см. стр. 188 – 198 / Указать номер артикула соответствующего остекления.

+⁴ Надбавка к цене за оконные рамы с л/к покрытием цвета Color, RAL по выбору или цвета, подходящего к поверхности Decograin (см. стр. 184); укажите номер артикула определенного цвета.

+⁵ Надбавка к цене за элементы серии Design (см. стр. 96 – 101); укажите номер артикула соответствующего мотива.

+⁶ Надбавка к цене за вентиляционную решетку с л/к покрытием цвета Color, RAL по выбору или цвета, подходящего к поверхности Decograin, см. стр. 185 / Укажите номер артикула определенного цвета.

+⁷ Надбавка к цене за элементы-вставки серии Design (см. стр. 201); укажите номер артикула соответствующего мотива.

+¹⁰ Надбавка к цене за профили рамы калитки с л/к покрытием цвета Color, RAL по выбору или цвета, подходящего к поверхности Decograin (см. стр. 185); укажите номер артикула определенного цвета.

+¹¹ Надбавка к цене за порог калитки (см. стр. 200); укажите номер артикула.

+¹² Надбавка к цене за контакт калитки (см. стр. 201); укажите номер артикула.

[+] Без надбавки к цене

ЗАКАЗ	№ заказчика: _____	№ заказа / комис.: _____	* Данные обязательно сверять с данными на заводской табличке!	
			№ заказа: _____	№ ворот: _____
	Заказчик: _____		№ изделия: _____	Тип: _____
	Адрес доставки: _____		Год выпуска: _____	
Дата и город: _____		Печать и подпись _____		

5. Секции ворот с калиткой

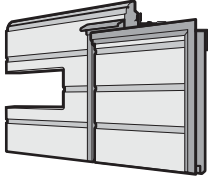
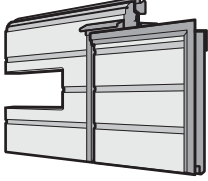
Изделие	Описание	Период производства	№ арт.	Кол-во	€
	<p>* Верхняя секция ворот в сборе, двустенная, S-гофр, с калиткой, с остеклением, без уплотнения перемычки¹⁾</p> <p>Woodgrain По образцу RAL _____ Остекление Остекление по образцу RAL _____ Надбавка к цене за профили калитки с л/к покрытием Надбавка к цене за многоточечное запирающее устройство</p>	01.05.2000 –	4005815 ⌚	шт.	
			4006399		
	<p>* Верхняя секция ворот в сборе, двустенная, S-гофр, с калиткой, самая верхняя секция ворот, с остеклением, без уплотнения перемычки¹⁾</p> <p>Woodgrain По образцу RAL _____ Остекление Остекление по образцу RAL _____ Надбавка к цене за профили калитки с л/к покрытием Надбавка к цене за многоточечное запирающее устройство</p>	01.05.2000 –	4005817 ⌚	шт.	
			4006399		

+¹ Надбавка к цене за полиэстеровое грунтовочное покрытие цвета Color или RAL по выбору (см. стр. 182); укажите номер артикула определенного цвета.

+² Надбавка к цене за поверхность Decograin / Decopaint, см. стр. 188 / Укажите номер артикула соответствующего варианта отделки поверхности Decograin / Decopaint.

+³ Надбавка к цене за остекление рамы окна вкл. филленку, см. стр. 188 – 198 / Указать номер артикула соответствующего остекления.

+⁴ Надбавка к цене за оконные рамы с л/к покрытием цвета Color, RAL по выбору или цвета, подходящего к поверхности Decograin (см. стр. 184); укажите номер артикула определенного цвета.

+⁵ Надбавка к цене за элементы серии Design (см. стр. 96 – 101); укажите номер артикула соответствующего мотива.

+⁶ Надбавка к цене за вентиляционную решетку с л/к покрытием цвета Color, RAL по выбору или цвета, подходящего к поверхности Decograin, см. стр. 185 / Укажите номер артикула определенного цвета.

+⁷ Надбавка к цене за элементы-вставки серии Design (см. стр. 201); укажите номер артикула соответствующего мотива.

+¹⁰ Надбавка к цене за профили рамы калитки с л/к покрытием цвета Color, RAL по выбору или цвета, подходящего к поверхности Decograin (см. стр. 185); укажите номер артикула определенного цвета.

+¹¹ Надбавка к цене за порог калитки (см. стр. 200); укажите номер артикула.

+¹² Надбавка к цене за контакт калитки (см. стр. 201); укажите номер артикула.

[+] Без надбавки к цене

ЗАКАЗ	№ заказчика: _____		№ заказа / комис.: _____		* Данные обязательно сверять с данными на заводской табличке!	
					№ заказа:	№ ворот:
	Заказчик: _____				№ изделия:	Тип:
	Адрес доставки: _____				Год выпуска:	
	Дата и город: _____				Печать и подпись	

5. Секции ворот с калиткой

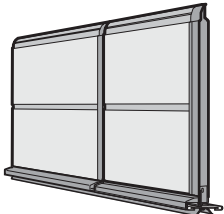
Изделие	Описание	Период производства	№ арт.	Кол-во	€
	* Нижняя секция ворот в сборе, двустенная, М-гофр, калитка			шт.	
	Woodgrain	01.03.2005 –	4005821	_____	
	Silkgrain	01.07.2014 –	4011392	_____	
	Micrograin	01.03.2011 – 28.02.2019	4005831	_____	
	Decograin	01.03.2006 –	4005841	_____	
	New Silkgrain	01.03.2013 – 30.06.2014	4008659	_____	
	Sandgrain	01.07.2014 –	4011450	_____	
	По образцу RAL _____			_____	
	Отделка Decograin			_____	
	Мотив вставки			_____	
	Надбавка к цене за каждую вентиляционную решетку			3041072	_____
	Вентиляционная решетка по образцу RAL _____			_____	
Надбавка к цене за профили калитки с л/к покрытием			_____		
Надбавка к цене за порог калитки			_____		
Надбавка к цене за контакт калитки			_____		
Надбавка к цене за многоточечное запирающее устройство			4006399	_____	

+¹ Надбавка к цене за полиэстеровое грунтовочное покрытие цвета Color или RAL по выбору (см. стр. 182); укажите номер артикула определенного цвета.

+² Надбавка к цене за поверхность Decograin/Decopaint, см. стр. 188 / Укажите номер артикула соответствующего варианта отделки поверхности Decograin / Decopaint.

+³ Надбавка к цене за остекление рамы окна вкл. филленку, см. стр. 188 – 198 / Указать номер артикула соответствующего остекления.

+⁴ Надбавка к цене за оконные рамы с л/к покрытием цвета Color, RAL по выбору или цвета, подходящего к поверхности Decograin (см. стр. 184); укажите номер артикула определенного цвета.

+⁵ Надбавка к цене за элементы серии Design (см. стр. 96 – 101); укажите номер артикула соответствующего мотива.

+⁶ Надбавка к цене за вентиляционную решетку с л/к покрытием цвета Color, RAL по выбору или цвета, подходящего к поверхности Decograin, см. стр. 185 / Укажите номер артикула определенного цвета.

+⁷ Надбавка к цене за элементы-вставки серии Design (см. стр. 201); укажите номер артикула соответствующего мотива.

+¹⁰ Надбавка к цене за профили рамы калитки с л/к покрытием цвета Color, RAL по выбору или цвета, подходящего к поверхности Decograin (см. стр. 185); укажите номер артикула определенного цвета.







+¹¹ Надбавка к цене за порог калитки (см. стр. 200); укажите номер артикула.

+¹² Надбавка к цене за контакт калитки (см. стр. 201); укажите номер артикула.

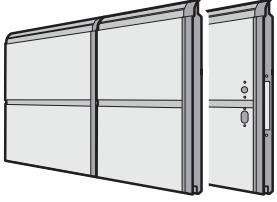
[+] Без надбавки к цене

ЗАКАЗ	№ заказчика: _____ № заказа / комис.: _____		* Данные обязательно сверять с данными на заводской табличке!	
	Заказчик: _____		№ заказа: _____	№ ворот: _____
	Адрес доставки: _____		№ изделия: _____	Тип: _____
	Дата и город: _____		Год выпуска: _____	
			Печать и подпись _____	

5. Секции ворот с калиткой

Изделие	Описание	Период производства	№ арт.	Кол-во	€
	* Секция ворот в сборе, двустенная, М-гофр, калитка			шт.	
	Woodgrain	01.03.2005 –	4005822 	_____	
	Silkgrain	01.07.2014 –	4011381 	_____	
	Micrograin	01.03.2011 – 28.02.2019	4005832 	_____	
	Decograin	01.03.2006 –	4005842 	_____	
	New Silkgrain	01.03.2013 – 30.06.2014	4008660 	_____	
	Sandgrain	01.07.2014 –	4011451 	_____	
	По образцу RAL _____			_____	
	Отделка Decograin			_____	
	Мотив вставки			_____	
Надбавка к цене за отверстие под замок			4006075	_____	
Надбавка к цене за профили калитки с л/к покрытием				_____	
Надбавка к цене за многоточечное запирающее устройство			4006399	_____	

- +¹ Надбавка к цене за полиэстеровое грунтовочное покрытие цвета Color или RAL по выбору (см. стр. 182); укажите номер артикула определенного цвета.
- +² Надбавка к цене за поверхность Decograin / Decopaint, см. стр. 188 / Укажите номер артикула соответствующего варианта отделки поверхности Decograin / Decopaint.
- +³ Надбавка к цене за остекление рамы окна вкл. филленку, см. стр. 188 – 198 / Укажите номер артикула соответствующего остекления.
- +⁴ Надбавка к цене за оконные рамы с л/к покрытием цвета Color, RAL по выбору или цвета, подходящего к поверхности Decograin (см. стр. 184); укажите номер артикула определенного цвета.
- +⁵ Надбавка к цене за элементы серии Design (см. стр. 96 – 101); укажите номер артикула соответствующего мотива.
- +⁶ Надбавка к цене за вентиляционную решетку с л/к покрытием цвета Color, RAL по выбору или цвета, подходящего к поверхности Decograin, см. стр. 185 / Укажите номер артикула определенного цвета.
- +⁷ Надбавка к цене за элементы-вставки серии Design (см. стр. 201); укажите номер артикула соответствующего мотива.
- +¹⁰ Надбавка к цене за профили рамы калитки с л/к покрытием цвета Color, RAL по выбору или цвета, подходящего к поверхности Decograin (см. стр. 185); укажите номер артикула определенного цвета.
- +¹¹ Надбавка к цене за порог калитки (см. стр. 200); укажите номер артикула.
- +¹² Надбавка к цене за контакт калитки (см. стр. 201); укажите номер артикула.
- [+] Без надбавки к цене

ЗАКАЗ	№ заказчика: _____	№ заказа / комис.: _____	* Данные обязательно сверять с данными на заводской табличке!	
	Заказчик: _____	Адрес доставки: _____	№ заказа: _____	№ ворот: _____
	Дата и город: _____		№ изделия: _____	Тип: _____
			Год выпуска: _____	
			Печать и подпись _____	

5. Секции ворот с калиткой

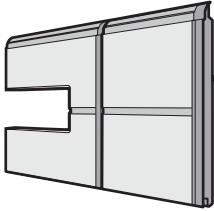
Изделие	Описание	Период производства	№ арт.	Кол-во	€
	* Секция ворот в сборе, двустенная, М-гофр, калитка, с остеклением			шт.	
	Woodgrain	01.03.2005 –	4005823	_____	
	Silkgrain	01.07.2014 –	4011382	_____	
	Micrograin	01.03.2011 – 28.02.2019	4005833	_____	
	Decograin	01.03.2006 –	4005843	_____	
	New Silkgrain	01.03.2013 – 30.06.2014	4008661	_____	
	Sandgrain	01.07.2014 –	4011452	_____	
	По образцу RAL _____			_____	
	Отделка Decograin			_____	
	Остекление			_____	
Остекление по образцу RAL _____			_____		
Надбавка к цене за профили калитки с л/к покрытием			_____		
Надбавка к цене за многоточечное запирающее устройство			4006399	_____	

- +¹ Надбавка к цене за полиэфировое грунтовочное покрытие цвета Color или RAL по выбору (см. стр. 182); укажите номер артикула определенного цвета.
- +² Надбавка к цене за поверхность Decograin/Decopaint, см. стр. 188/Укажите номер артикула соответствующего варианта отделки поверхности Decograin/Decopaint.
- +³ Надбавка к цене за остекление рамы окна вкл. филенку, см. стр. 188 – 198/Указать номер артикула соответствующего остекления.
- +⁴ Надбавка к цене за оконные рамы с л/к покрытием цвета Color, RAL по выбору или цвета, подходящего к поверхности Decograin (см. стр. 184); укажите номер артикула определенного цвета.
- +⁵ Надбавка к цене за элементы серии Design (см. стр. 96 – 101); укажите номер артикула соответствующего мотива.
- +⁶ Надбавка к цене за вентиляционную решетку с л/к покрытием цвета Color, RAL по выбору или цвета, подходящего к поверхности Decograin, см. стр. 185/Укажите номер артикула определенного цвета.
- +⁷ Надбавка к цене за элементы-вставки серии Design (см. стр. 201); укажите номер артикула соответствующего мотива.
- +¹⁰ Надбавка к цене за профили рамы калитки с л/к покрытием цвета Color, RAL по выбору или цвета, подходящего к поверхности Decograin (см. стр. 185); укажите номер артикула определенного цвета.
- +¹¹ Надбавка к цене за порог калитки (см. стр. 200); укажите номер артикула.
- +¹² Надбавка к цене за контакт калитки (см. стр. 201); укажите номер артикула.
- [+] Без надбавки к цене

ЗАКАЗ	№ заказчика: _____		№ заказа / комис.: _____		* Данные обязательно сверять с данными на заводской табличке!	
	Заказчик: _____		№ изделия: _____		№ ворот: _____	
	Адрес доставки: _____		Год выпуска: _____		Тип: _____	
	Дата и город: _____		Печать и подпись _____			

5. Секции ворот с калиткой

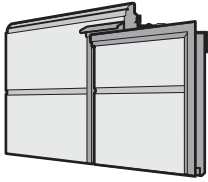
Изделие	Описание	Период производства	№ арт.	Кол-во	€
	* Верхняя секция ворот в сборе, двустенная, М-гофр, с калиткой, без уплотнения перемычки ¹⁾			шт.	
	Woodgrain	01.03.2005 –	4005824	_____	
	Silkgrain	01.07.2014 –	4011387	_____	
	Micrograin	01.03.2011 – 28.02.2019	4005834	_____	
	Decograin	01.03.2006 –	4005844	_____	
	New Silkgrain	01.03.2013 – 30.06.2014	4008662	_____	
	Sandgrain	01.07.2014 –	4011453	_____	
	По образцу RAL _____			_____	
	Отделка Decograin			_____	
	Мотив вставки			_____	
Надбавка к цене за профили калитки с л/к покрытием			_____		
Надбавка к цене за многоточечное запирающее устройство			4006399	_____	

- +¹ Надбавка к цене за полиэстеровое грунтовочное покрытие цвета Color или RAL по выбору (см. стр. 182); укажите номер артикула определенного цвета.
- +² Надбавка к цене за поверхность Decograin / Decopaint, см. стр. 188 / Укажите номер артикула соответствующего варианта отделки поверхности Decograin / Decopaint.
- +³ Надбавка к цене за остекление рамы окна вкл. филленку, см. стр. 188 – 198 / Указать номер артикула соответствующего остекления.
- +⁴ Надбавка к цене за оконные рамы с л/к покрытием цвета Color, RAL по выбору или цвета, подходящего к поверхности Decograin (см. стр. 184); укажите номер артикула определенного цвета.
- +⁵ Надбавка к цене за элементы серии Design (см. стр. 96 – 101); укажите номер артикула соответствующего мотива.
- +⁶ Надбавка к цене за вентиляционную решетку с л/к покрытием цвета Color, RAL по выбору или цвета, подходящего к поверхности Decograin, см. стр. 185 / Укажите номер артикула определенного цвета.
- +⁷ Надбавка к цене за элементы-вставки серии Design (см. стр. 201); укажите номер артикула соответствующего мотива.
- +¹⁰ Надбавка к цене за профили рамы калитки с л/к покрытием цвета Color, RAL по выбору или цвета, подходящего к поверхности Decograin (см. стр. 185); укажите номер артикула определенного цвета.
- +¹¹ Надбавка к цене за порог калитки (см. стр. 200); укажите номер артикула.
- +¹² Надбавка к цене за контакт калитки (см. стр. 201); укажите номер артикула.
- [+] Без надбавки к цене

ЗАКАЗ	№ заказчика: _____	№ заказа / комис.: _____	* Данные обязательно сверять с данными на заводской табличке!	
	Заказчик: _____	_____	№ заказа: _____	№ ворот: _____
	Адрес доставки: _____	_____	№ изделия: _____	Тип: _____
	_____	_____	Год выпуска: _____	_____
	Дата и город: _____	_____	Печать и подпись _____	

5. Секции ворот с калиткой

Изделие	Описание	Период производства	№ арт.	Кол-во	€
	* Верхняя секция ворот в сборе, двустенная, М-гофр, с калиткой, самая верхняя секция ворот, без уплотнения перемычки ¹⁾			шт.	
	Woodgrain	01.03.2005 –	4005826		_____
	Silkgrain	01.07.2014 –	4011388		_____
	Micrograin	01.03.2011 – 28.02.2019	4005836		_____
	Decograin	01.03.2006 –	4005846		_____
	New Silkgrain	01.03.2013 – 30.06.2014	4008663		_____
	Sandgrain	01.07.2014 –	4011454		_____
	По образцу RAL _____				_____
	Отделка Decograin				_____
	Мотив вставки				_____
Надбавка к цене за профили калитки с л/к покрытием				_____	
Надбавка к цене за многоточечное запирающее устройство			4006399	_____	

+¹ Надбавка к цене за полиэстеровое грунтовочное покрытие цвета Color или RAL по выбору (см. стр. 182); укажите номер артикула определенного цвета.

+² Надбавка к цене за поверхность Decograin/Decopaint, см. стр. 188/Укажите номер артикула соответствующего варианта отделки поверхности Decograin/Decopaint.

+³ Надбавка к цене за остекление рамы окна вкл. филленку, см. стр. 188 – 198/Указать номер артикула соответствующего остекления.

+⁴ Надбавка к цене за оконные рамы с л/к покрытием цвета Color, RAL по выбору или цвета, подходящего к поверхности Decograin (см. стр. 184); укажите номер артикула определенного цвета.

+⁵ Надбавка к цене за элементы серии Design (см. стр. 96 – 101); укажите номер артикула соответствующего мотива.

+⁶ Надбавка к цене за вентиляционную решетку с л/к покрытием цвета Color, RAL по выбору или цвета, подходящего к поверхности Decograin, см. стр. 185/Укажите номер артикула определенного цвета.

+⁷ Надбавка к цене за элементы-вставки серии Design (см. стр. 201); укажите номер артикула соответствующего мотива.

+¹⁰ Надбавка к цене за профили рамы калитки с л/к покрытием цвета Color, RAL по выбору или цвета, подходящего к поверхности Decograin (см. стр. 185); укажите номер артикула определенного цвета.

+¹¹ Надбавка к цене за порог калитки (см. стр. 200); укажите номер артикула.

+¹² Надбавка к цене за контакт калитки (см. стр. 201); укажите номер артикула.

[+] Без надбавки к цене

ЗАКАЗ	№ заказчика: _____	№ заказа / комис.: _____	* Данные обязательно сверять с данными на заводской табличке!	
	Заказчик: _____	№ изделия: _____	№ заказа: _____	№ ворот: _____
	Адрес доставки: _____	Тип: _____	Год выпуска: _____	
	Дата и город: _____	Печать и подпись _____		

5. Секции ворот с калиткой

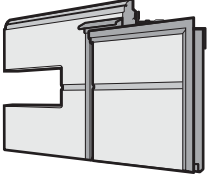
Изделие	Описание	Период производства	№ арт.	Кол-во	€
	* Верхняя секция ворот в сборе, двустенная, М-гофр, с калиткой, с остеклением, без уплотнения перемычки¹⁾			шт.	
	Woodgrain	01.03.2005 –	4005825		_____
	Silkgrain	01.07.2014 –	4011390		_____
	Micrograin	01.03.2011 – 28.02.2019	4005835		_____
	Decograin	01.03.2006 –	4005845		_____
	New Silkgrain	01.03.2013 – 30.06.2014	4008664		_____
	Sandgrain	01.07.2014 –	4011455		_____
	По образцу RAL _____				_____
	Отделка Decograin				_____
	Остекление				_____
Остекление по образцу RAL _____				_____	
Надбавка к цене за профили калитки с л/к покрытием				_____	
Надбавка к цене за многоточечное запирающее устройство			4006399	_____	

- +¹ Надбавка к цене за полиэфировое грунтовочное покрытие цвета Color или RAL по выбору (см. стр. 182); укажите номер артикула определенного цвета.
- +² Надбавка к цене за поверхность Decograin / Decopaint, см. стр. 188 / Укажите номер артикула соответствующего варианта отделки поверхности Decograin / Decopaint.
- +³ Надбавка к цене за остекление рамы окна вкл. филленку, см. стр. 188 – 198 / Указать номер артикула соответствующего остекления.
- +⁴ Надбавка к цене за оконные рамы с л/к покрытием цвета Color, RAL по выбору или цвета, подходящего к поверхности Decograin (см. стр. 184); укажите номер артикула определенного цвета.
- +⁵ Надбавка к цене за элементы серии Design (см. стр. 96 – 101); укажите номер артикула соответствующего мотива.
- +⁶ Надбавка к цене за вентиляционную решетку с л/к покрытием цвета Color, RAL по выбору или цвета, подходящего к поверхности Decograin, см. стр. 185 / Укажите номер артикула определенного цвета.
- +⁷ Надбавка к цене за элементы-вставки серии Design (см. стр. 201); укажите номер артикула соответствующего мотива.
- +¹⁰ Надбавка к цене за профили рамы калитки с л/к покрытием цвета Color, RAL по выбору или цвета, подходящего к поверхности Decograin (см. стр. 185); укажите номер артикула определенного цвета.
- +¹¹ Надбавка к цене за порог калитки (см. стр. 200); укажите номер артикула.
- +¹² Надбавка к цене за контакт калитки (см. стр. 201); укажите номер артикула.
- [+] Без надбавки к цене

ЗАКАЗ	№ заказчика: _____	№ заказа / комис.: _____	* Данные обязательно сверять с данными на заводской табличке!	
	Заказчик: _____	Год выпуска: _____	№ заказа: _____	№ ворот: _____
	Адрес доставки: _____	Печать и подпись _____	№ изделия: _____	Тип: _____
	Дата и город: _____			

5. Секции ворот с калиткой

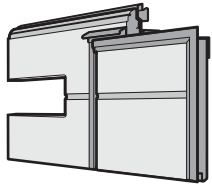
Изделие	Описание	Период производства	№ арт.	Кол-во	€
	* Верхняя секция ворот в сборе, двустенная, М-гофр, с калиткой, самая верхняя секция ворот, с остеклением, без уплотнения перемычки ¹⁾			шт.	
	Woodgrain	01.03.2005 –	4005827		_____
	Silkgrain	01.07.2014 –	4011389		_____
	Micrograin	01.03.2011 – 28.02.2019	4005837		_____
	Decograin	01.03.2006 –	4005847		_____
	New Silkgrain	01.03.2013 – 30.06.2014	4008665		_____
	Sandgrain	01.07.2014 –	4011456		_____
	По образцу RAL _____				_____
	Отделка Decograin				_____
	Остекление				_____
	Остекление по образцу RAL _____				_____
	Надбавка к цене за профили калитки с л/к покрытием				_____
Надбавка к цене за многоточечное запирающее устройство			4006399	_____	

- +¹ Надбавка к цене за полиэфировое грунтовочное покрытие цвета Color или RAL по выбору (см. стр. 182); укажите номер артикула определенного цвета.
- +² Надбавка к цене за поверхность Decograin / Decopaint, см. стр. 188 / Укажите номер артикула соответствующего варианта отделки поверхности Decograin / Decopaint.
- +³ Надбавка к цене за остекление рамы окна вкл. филленку, см. стр. 188 – 198 / Указать номер артикула соответствующего остекления.
- +⁴ Надбавка к цене за оконные рамы с л/к покрытием цвета Color, RAL по выбору или цвета, подходящего к поверхности Decograin (см. стр. 184); укажите номер артикула определенного цвета.
- +⁵ Надбавка к цене за элементы серии Design (см. стр. 96 – 101); укажите номер артикула соответствующего мотива.
- +⁶ Надбавка к цене за вентиляционную решетку с л/к покрытием цвета Color, RAL по выбору или цвета, подходящего к поверхности Decograin, см. стр. 185 / Укажите номер артикула определенного цвета.
- +⁷ Надбавка к цене за элементы-вставки серии Design (см. стр. 201); укажите номер артикула соответствующего мотива.
- +¹⁰ Надбавка к цене за профили рамы калитки с л/к покрытием цвета Color, RAL по выбору или цвета, подходящего к поверхности Decograin (см. стр. 185); укажите номер артикула определенного цвета.
- +¹¹ Надбавка к цене за порог калитки (см. стр. 200); укажите номер артикула.
- +¹² Надбавка к цене за контакт калитки (см. стр. 201); укажите номер артикула.
- [+] Без надбавки к цене

ЗАКАЗ	№ заказчика: _____		№ заказа / комис.: _____		* Данные обязательно сверять с данными на заводской табличке!	
	Заказчик: _____		№ изделия: _____		№ ворот: _____	
	Адрес доставки: _____		Тип: _____		Год выпуска: _____	
	Дата и город: _____		Печать и подпись _____			

5. Секции ворот с калиткой

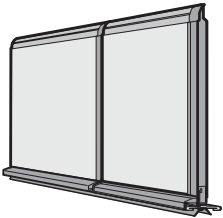
Изделие	Описание	Период производства	№ арт.	Кол-во	€
	* Нижняя секция ворот в сборе, двустенная, L-гофр, калитка			шт.	
	Woodgrain	01.05.2000 –	4005851		
	Silkgrain	01.07.2014 –	4011391		
	Micrograin	01.02.2009 – 28.02.2019	4005861		
	Decograin	01.02.2009 –	4005871		
	New Silkgrain	01.03.2013 – 30.06.2014	4008666		
	Sandgrain	01.07.2014 –	4011457		
	Duragrain	01.03.2019 –	4011148		
	По образцу RAL _____				
	Отделка Decograin				
	Мотив				
	Мотив, цветное покрытие		4016910		
	Надбавка к цене за каждую вентиляционную решетку		3041072		
	Вентиляционная решетка по образцу RAL _____				
	Надбавка к цене за профили калитки с л/к покрытием				
Надбавка к цене за порог калитки					
Надбавка к цене за контакт калитки					
Надбавка к цене за многоточечное запирающее устройство		4006399			

- +¹ Надбавка к цене за полиэстеровое грунтовочное покрытие цвета Color или RAL по выбору (см. стр. 182); укажите номер артикула определенного цвета.
- +² Надбавка к цене за поверхность Decograin / Decopaint, см. стр. 188 / Укажите номер артикула соответствующего варианта отделки поверхности Decograin / Decopaint.
- +³ Надбавка к цене за остекление рамы окна вкл. филенку, см. стр. 188 – 198 / Укажите номер артикула соответствующего остекления.
- +⁴ Надбавка к цене за оконные рамы с л/к покрытием цвета Color, RAL по выбору или цвета, подходящего к поверхности Decograin (см. стр. 184); укажите номер артикула определенного цвета.
- +⁵ Надбавка к цене за элементы серии Design (см. стр. 96 – 101); укажите номер артикула соответствующего мотива.
- +⁶ Надбавка к цене за вентиляционную решетку с л/к покрытием цвета Color, RAL по выбору или цвета, подходящего к поверхности Decograin, см. стр. 185 / Укажите номер артикула определенного цвета.
- +⁷ Надбавка к цене за элементы-вставки серии Design (см. стр. 201); укажите номер артикула соответствующего мотива.
- +¹⁰ Надбавка к цене за профили рамы калитки с л/к покрытием цвета Color, RAL по выбору или цвета, подходящего к поверхности Decograin (см. стр. 185); укажите номер артикула определенного цвета.
- +¹¹ Надбавка к цене за порог калитки (см. стр. 200); укажите номер артикула.
- +¹² Надбавка к цене за контакт калитки (см. стр. 201); укажите номер артикула.
- [+] Без надбавки к цене

ЗАКАЗ	№ заказчика: _____		№ заказа / комис.: _____		* Данные обязательно сверять с данными на заводской табличке!	
					№ заказа:	№ ворот:
	Заказчик: _____				№ изделия:	Тип:
	Адрес доставки: _____				Год выпуска:	
	Дата и город: _____				Печать и подпись	

5. Секции ворот с калиткой

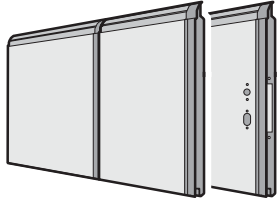
Изделие	Описание	Период производства	№ арт.	Кол-во	€
	* Секция ворот в сборе, двустенная, L-гофр, калитка			шт.	
	Woodgrain	01.05.2000 –	4005852	_____	
	Silkgrain	01.07.2014 –	4011379	_____	
	Micrograin	01.02.2009 – 28.02.2019	4005862	_____	
	Decograin	01.02.2009 –	4005872	_____	
	New Silkgrain	01.03.2013 – 30.06.2014	4008667	_____	
	Sandgrain	01.07.2014 –	4011458	_____	
	Duragrain	01.03.2019 –	4011149	_____	
	По образцу RAL _____			_____	
	Отделка Decograin			_____	
	Мотив			_____	
	Мотив, цветное покрытие			4016910	_____
Надбавка к цене за отверстие под замок			4006075	_____	
Надбавка к цене за профили калитки с л/к покрытием			_____	_____	
Надбавка к цене за многоточечное запирающее устройство			4006399	_____	

+¹ Надбавка к цене за полиэфировое грунтовочное покрытие цвета Color или RAL по выбору (см. стр. 182); укажите номер артикула определенного цвета.

+² Надбавка к цене за поверхность Decograin / Decopaint, см. стр. 188 / Укажите номер артикула соответствующего варианта отделки поверхности Decograin / Decopaint.

+³ Надбавка к цене за остекление рамы окна вкл. филенку, см. стр. 188 – 198 / Указать номер артикула соответствующего остекления.

+⁴ Надбавка к цене за оконные рамы с л/к покрытием цвета Color, RAL по выбору или цвета, подходящего к поверхности Decograin (см. стр. 184); укажите номер артикула определенного цвета.

+⁵ Надбавка к цене за элементы серии Design (см. стр. 96 – 101); укажите номер артикула соответствующего мотива.

+⁶ Надбавка к цене за вентиляционную решетку с л/к покрытием цвета Color, RAL по выбору или цвета, подходящего к поверхности Decograin, см. стр. 185 / Укажите номер артикула определенного цвета.

+⁷ Надбавка к цене за элементы-вставки серии Design (см. стр. 201); укажите номер артикула соответствующего мотива.

+¹⁰ Надбавка к цене за профили рамы калитки с л/к покрытием цвета Color, RAL по выбору или цвета, подходящего к поверхности Decograin (см. стр. 185); укажите номер артикула определенного цвета.

+¹¹ Надбавка к цене за порог калитки (см. стр. 200); укажите номер артикула.

+¹² Надбавка к цене за контакт калитки (см. стр. 201); укажите номер артикула.

[+] Без надбавки к цене

ЗАКАЗ	№ заказчика: _____		№ заказа / комис.: _____		* Данные обязательно сверять с данными на заводской табличке!	
					№ заказа:	№ ворот:
	Заказчик: _____				№ изделия:	Тип:
	Адрес доставки: _____				Год выпуска:	
	Дата и город: _____				Печать и подпись	

5. Секции ворот с калиткой

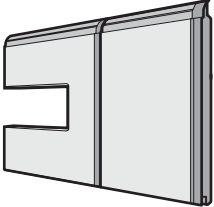
Изделие	Описание	Период производства	№ арт.	Кол-во	€
	* Секция ворот в сборе, двустенная, L-гофр, калитка, с остеклением			шт.	
	Woodgrain	01.05.2000 –	4005853		_____
	Silkgrain	01.07.2014 –	4011380		_____
	Micrograin	01.02.2009 – 28.02.2019	4005863		_____
	Decograin	01.02.2009 –	4005873		_____
	New Silkgrain	01.03.2013 – 30.06.2014	4008668		_____
	Sandgrain	01.07.2014 –	4011459		_____
	Duragrain	01.03.2019 –	4011150		_____
	По образцу RAL _____				_____
	Отделка Decograin				_____
Остекление				_____	
Остекление по образцу RAL _____				_____	
Надбавка к цене за профили калитки с л/к покрытием				_____	
Надбавка к цене за многоточечное запирающее устройство			4006399	_____	

+¹ Надбавка к цене за полиэстеровое грунтовочное покрытие цвета Color или RAL по выбору (см. стр. 182); укажите номер артикула определенного цвета.

+² Надбавка к цене за поверхность Decograin / Decopaint, см. стр. 188 / Укажите номер артикула соответствующего варианта отделки поверхности Decograin / Decopaint.

+³ Надбавка к цене за остекление рамы окна вкл. филенку, см. стр. 188 – 198 / Указать номер артикула соответствующего остекления.

+⁴ Надбавка к цене за оконные рамы с л/к покрытием цвета Color, RAL по выбору или цвета, подходящего к поверхности Decograin (см. стр. 184); укажите номер артикула определенного цвета.

+⁵ Надбавка к цене за элементы серии Design (см. стр. 96 – 101); укажите номер артикула соответствующего мотива.

+⁶ Надбавка к цене за вентиляционную решетку с л/к покрытием цвета Color, RAL по выбору или цвета, подходящего к поверхности Decograin, см. стр. 185 / Укажите номер артикула определенного цвета.

+⁷ Надбавка к цене за элементы-вставки серии Design (см. стр. 201); укажите номер артикула соответствующего мотива.

+¹⁰ Надбавка к цене за профили рамы калитки с л/к покрытием цвета Color, RAL по выбору или цвета, подходящего к поверхности Decograin (см. стр. 185); укажите номер артикула определенного цвета.

+¹¹ Надбавка к цене за порог калитки (см. стр. 200); укажите номер артикула.

+¹² Надбавка к цене за контакт калитки (см. стр. 201); укажите номер артикула.

[+] Без надбавки к цене

ЗАКАЗ	№ заказчика: _____	№ заказа / комис.: _____	* Данные обязательно сверять с данными на заводской табличке!	
			№ заказа: _____	№ ворот: _____
	Заказчик: _____		№ изделия: _____	Тип: _____
	Адрес доставки: _____		Год выпуска: _____	
	Дата и город: _____		Печать и подпись _____	

5. Секции ворот с калиткой

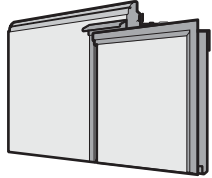
Изделие	Описание	Период производства	№ арт.	Кол-во	€
	* Верхняя секция ворот в сборе, двустенная, L-гофр, с калиткой, без уплотнения перемычки ¹⁾			шт.	
	Woodgrain	01.05.2000 –	4005854	_____	
	Silkgrain	01.07.2014 –	4011383	_____	
	Micrograin	01.02.2009 – 28.02.2019	4005864	_____	
	Decograin	01.02.2009 –	4005874	_____	
	New Silkgrain	01.03.2013 – 30.06.2014	4008669	_____	
	Sandgrain	01.07.2014 –	4011460	_____	
	Duragrain	01.03.2019 –	4011151	_____	
	По образцу RAL _____			_____	
	Отделка Decograin			_____	
Мотив			_____		
Мотив, цветное покрытие			4016910	_____	
Надбавка к цене за профили калитки с л/к покрытием				_____	
Надбавка к цене за многоточечное запирающее устройство			4006399	_____	

+¹ Надбавка к цене за полиэфировое грунтовочное покрытие цвета Color или RAL по выбору (см. стр. 182); укажите номер артикула определенного цвета.

+² Надбавка к цене за поверхность Decograin / Decopaint, см. стр. 188 / Укажите номер артикула соответствующего варианта отделки поверхности Decograin / Decopaint.

+³ Надбавка к цене за остекление рамы окна вкл. филленку, см. стр. 188 – 198 / Указать номер артикула соответствующего остекления.

+⁴ Надбавка к цене за оконные рамы с л/к покрытием цвета Color, RAL по выбору или цвета, подходящего к поверхности Decograin (см. стр. 184); укажите номер артикула определенного цвета.

+⁵ Надбавка к цене за элементы серии Design (см. стр. 96 – 101); укажите номер артикула соответствующего мотива.

+⁶ Надбавка к цене за вентиляционную решетку с л/к покрытием цвета Color, RAL по выбору или цвета, подходящего к поверхности Decograin, см. стр. 185 / Укажите номер артикула определенного цвета.

+⁷ Надбавка к цене за элементы-вставки серии Design (см. стр. 201); укажите номер артикула соответствующего мотива.

+¹⁰ Надбавка к цене за профили рамы калитки с л/к покрытием цвета Color, RAL по выбору или цвета, подходящего к поверхности Decograin (см. стр. 185); укажите номер артикула определенного цвета.







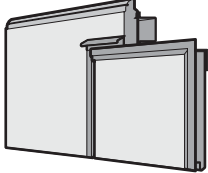

+¹¹ Надбавка к цене за порог калитки (см. стр. 200); укажите номер артикула.

+¹² Надбавка к цене за контакт калитки (см. стр. 201); укажите номер артикула.

[+] Без надбавки к цене

ЗАКАЗ	№ заказчика: _____		№ заказа / комис.: _____		* Данные обязательно сверять с данными на заводской табличке!	
	Заказчик: _____		№ изделия: _____		№ ворот: _____	
	Адрес доставки: _____		Тип: _____		Год выпуска: _____	
	Дата и город: _____		Печать и подпись _____			

5. Секции ворот с калиткой

Изделие	Описание	Период производства	№ арт.	Кол-во	€
	* Верхняя секция ворот в сборе, двустенная, L-гофр, с калиткой, самая верхняя секция ворот, без уплотнения перемычки ¹⁾			шт.	
	Woodgrain	01.05.2000 –	4005856 	_____	
	Silkgrain	01.07.2014 –	4011384 	_____	
	Micrograin	01.02.2009 – 28.02.2019	4005866 	_____	
	Decograin	01.02.2009 –	4005876 	_____	
	New Silkgrain	01.03.2013 – 30.06.2014	4008670 	_____	
	Sandgrain	01.07.2014 –	4011461 	_____	
	Duragrain	01.03.2019 –	4011152 	_____	
	По образцу RAL _____			_____	
	Отделка Decograin			_____	
Мотив			_____		
Мотив, цветное покрытие			4016910	_____	
Надбавка к цене за профили калитки с л/к покрытием				_____	
Надбавка к цене за многоточечное запирающее устройство			4006399	_____	

+¹ Надбавка к цене за полиэстеровое грунтоочное покрытие цвета Color или RAL по выбору (см. стр. 182); укажите номер артикула определенного цвета.

+² Надбавка к цене за поверхность Decograin / Decopaint, см. стр. 188 / Укажите номер артикула соответствующего варианта отделки поверхности Decograin / Decopaint.

+³ Надбавка к цене за остекление рамы окна вкл. филенку, см. стр. 188 – 198 / Указать номер артикула соответствующего остекления.

+⁴ Надбавка к цене за оконные рамы с л/к покрытием цвета Color, RAL по выбору или цвета, подходящего к поверхности Decograin (см. стр. 184); укажите номер артикула определенного цвета.

+⁵ Надбавка к цене за элементы серии Design (см. стр. 96 – 101); укажите номер артикула соответствующего мотива.

+⁶ Надбавка к цене за вентиляционную решетку с л/к покрытием цвета Color, RAL по выбору или цвета, подходящего к поверхности Decograin, см. стр. 185 / Укажите номер артикула определенного цвета.

+⁷ Надбавка к цене за элементы-вставки серии Design (см. стр. 201); укажите номер артикула соответствующего мотива.

+¹⁰ Надбавка к цене за профили рамы калитки с л/к покрытием цвета Color, RAL по выбору или цвета, подходящего к поверхности Decograin (см. стр. 185); укажите номер артикула определенного цвета.

+¹¹ Надбавка к цене за порог калитки (см. стр. 200); укажите номер артикула.

+¹² Надбавка к цене за контакт калитки (см. стр. 201); укажите номер артикула.

[+] Без надбавки к цене

ЗАКАЗ	№ заказчика: _____	№ заказа / комис.: _____	* Данные обязательно сверять с данными на заводской табличке!	
			№ заказа: _____	№ ворот: _____
	Заказчик: _____		№ изделия: _____	Тип: _____
	Адрес доставки: _____		Год выпуска: _____	
	Дата и город: _____		Печать и подпись _____	

5. Секции ворот с калиткой

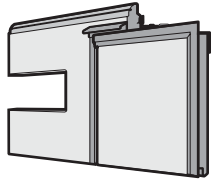
Изделие	Описание	Период производства	№ арт.	Кол-во	€
	* Верхняя секция ворот в сборе, двустенная, L-гофр, с калиткой, с остеклением, без уплотнения перемычки ¹⁾			шт.	
	Woodgrain	01.05.2000 –	4005855		_____
	Silkgrain	01.07.2014 –	4011386		_____
	Micrograin	01.02.2009 – 28.02.2019	4005865		_____
	Decograin	01.02.2009 –	4005875		_____
	New Silkgrain	01.03.2013 – 30.06.2014	4008671		_____
	Sandgrain	01.07.2014 –	4011462		_____
	Duragrain	01.03.2019 –	4011153		_____
	По образцу RAL _____				_____
	Отделка Decograin				_____
	Остекление				_____
	Остекление по образцу RAL _____				_____
Надбавка к цене за профили калитки с л/к покрытием				_____	
Надбавка к цене за многоточечное запирающее устройство			4006399	_____	

- +¹ Надбавка к цене за полиэфировое грунтовочное покрытие цвета Color или RAL по выбору (см. стр. 182); укажите номер артикула определенного цвета.
- +² Надбавка к цене за поверхность Decograin/Decopaint, см. стр. 188/Укажите номер артикула соответствующего варианта отделки поверхности Decograin/Decopaint.
- +³ Надбавка к цене за остекление рамы окна вкл. филленку, см. стр. 188 – 198/Указать номер артикула соответствующего остекления.
- +⁴ Надбавка к цене за оконные рамы с л/к покрытием цвета Color, RAL по выбору или цвета, подходящего к поверхности Decograin (см. стр. 184); укажите номер артикула определенного цвета.
- +⁵ Надбавка к цене за элементы серии Design (см. стр. 96 – 101); укажите номер артикула соответствующего мотива.
- +⁶ Надбавка к цене за вентиляционную решетку с л/к покрытием цвета Color, RAL по выбору или цвета, подходящего к поверхности Decograin, см. стр. 185/Укажите номер артикула определенного цвета.
- +⁷ Надбавка к цене за элементы-вставки серии Design (см. стр. 201); укажите номер артикула соответствующего мотива.
- +¹⁰ Надбавка к цене за профили рамы калитки с л/к покрытием цвета Color, RAL по выбору или цвета, подходящего к поверхности Decograin (см. стр. 185); укажите номер артикула определенного цвета.
- +¹¹ Надбавка к цене за порог калитки (см. стр. 200); укажите номер артикула.
- +¹² Надбавка к цене за контакт калитки (см. стр. 201); укажите номер артикула.
- [+] Без надбавки к цене

ЗАКАЗ	№ заказчика: _____		№ заказа / комис.: _____		* Данные обязательно сверять с данными на заводской табличке!	
					№ заказа: _____	
	Заказчик: _____				№ изделия: _____	
	Адрес доставки: _____				Тип: _____	
	Дата и город: _____				Год выпуска: _____	
				Печать и подпись _____		

5. Секции ворот с калиткой

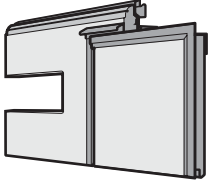
Изделие	Описание	Период производства	№ арт.	Кол-во	€
	* Верхняя секция ворот в сборе, двустенная, L-гофр, с калиткой, самая верхняя секция ворот, с остеклением, без уплотнения перемычки ¹⁾			шт.	
	Woodgrain	01.05.2000 –	4005857		_____
	Silkgrain	01.07.2014 –	4011385		_____
	Micrograin	01.02.2009 – 28.02.2019	4005867		_____
	Decograin	01.02.2009 –	4005877		_____
	New Silkgrain	01.03.2013 – 30.06.2014	4008672		_____
	Sandgrain	01.07.2014 –	4011463		_____
	Duragrain	01.03.2019 –	4011154		_____
	По образцу RAL _____				_____
	Отделка Decograin				_____
	Остекление				_____
	Остекление по образцу RAL _____				_____
Надбавка к цене за профили калитки с л/к покрытием				_____	
Надбавка к цене за многоточечное запирающее устройство			4006399	_____	

- +¹ Надбавка к цене за полиэфировое грунтовочное покрытие цвета Color или RAL по выбору (см. стр. 182); укажите номер артикула определенного цвета.
- +² Надбавка к цене за поверхность Decograin / Decopaint, см. стр. 188 / Укажите номер артикула соответствующего варианта отделки поверхности Decograin / Decopaint.
- +³ Надбавка к цене за остекление рамы окна вкл. филленку, см. стр. 188 – 198 / Указать номер артикула соответствующего остекления.
- +⁴ Надбавка к цене за оконные рамы с л/к покрытием цвета Color, RAL по выбору или цвета, подходящего к поверхности Decograin (см. стр. 184); укажите номер артикула определенного цвета.
- +⁵ Надбавка к цене за элементы серии Design (см. стр. 96 – 101); укажите номер артикула соответствующего мотива.
- +⁶ Надбавка к цене за вентиляционную решетку с л/к покрытием цвета Color, RAL по выбору или цвета, подходящего к поверхности Decograin, см. стр. 185 / Укажите номер артикула определенного цвета.
- +⁷ Надбавка к цене за элементы-вставки серии Design (см. стр. 201); укажите номер артикула соответствующего мотива.
- +¹⁰ Надбавка к цене за профили рамы калитки с л/к покрытием цвета Color, RAL по выбору или цвета, подходящего к поверхности Decograin (см. стр. 185); укажите номер артикула определенного цвета.
- +¹¹ Надбавка к цене за порог калитки (см. стр. 200); укажите номер артикула.
- +¹² Надбавка к цене за контакт калитки (см. стр. 201); укажите номер артикула.
- [+] Без надбавки к цене

ЗАКАЗ	№ заказчика: _____	№ заказа / комис.: _____	* Данные обязательно сверять с данными на заводской табличке!	
	Заказчик: _____	№ изделия: _____	№ ворот: _____	Тип: _____
	Адрес доставки: _____	Год выпуска: _____		
	Дата и город: _____	Печать и подпись _____		



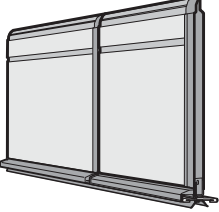

5. Секции ворот с калиткой

Изделие	Описание	Период производства	№ арт.	Кол-во	€
	<p>* Нижняя секция ворот в сборе, двустенная, D-гофр</p> <p>Silkgrain По образцу RAL _____ Мотив Мотив, цветное покрытие Мотив вставки Надбавка к цене за каждую вентиляционную решетку Вентиляционная решетка по образцу RAL _____ Надбавка к цене за профили калитки с л/к покрытием Надбавка к цене за порог калитки Надбавка к цене за контакт калитки Надбавка к цене за многоточечное запирающее устройство</p>	01.07.2015 –	<p>4013305 ⌚ _____</p> <p>4016910 _____</p> <p>3041072 _____</p> <p>4006399 _____</p>	шт.	
	<p>* Секция ворот в сборе, двустенная, D-гофр</p> <p>Silkgrain По образцу RAL _____ Мотив Мотив, цветное покрытие Мотив вставки Надбавка к цене за профили калитки с л/к покрытием Надбавка к цене за многоточечное запирающее устройство</p>	01.07.2015 –	<p>4013299 ⌚ _____</p> <p>4016910 _____</p> <p>4006399 _____</p>	шт.	

- +¹ Надбавка к цене за полиэфировое грунтовочное покрытие цвета Color или RAL по выбору (см. стр. 182); укажите номер артикула определенного цвета.
- +² Надбавка к цене за поверхность Decograin / Decopaint, см. стр. 188 / Укажите номер артикула соответствующего варианта отделки поверхности Decograin / Decopaint.
- +³ Надбавка к цене за остекление рамы окна вкл. филенку, см. стр. 188 – 198 / Указать номер артикула соответствующего остекления.
- +⁴ Надбавка к цене за оконные рамы с л/к покрытием цвета Color, RAL по выбору или цвета, подходящего к поверхности Decograin (см. стр. 184); укажите номер артикула определенного цвета.
- +⁵ Надбавка к цене за элементы серии Design (см. стр. 96 – 101); укажите номер артикула соответствующего мотива.
- +⁶ Надбавка к цене за вентиляционную решетку с л/к покрытием цвета Color, RAL по выбору или цвета, подходящего к поверхности Decograin, см. стр. 185 / Укажите номер артикула определенного цвета.
- +⁷ Надбавка к цене за элементы-вставки серии Design (см. стр. 201); укажите номер артикула соответствующего мотива.
- +¹⁰ Надбавка к цене за профили рамы калитки с л/к покрытием цвета Color, RAL по выбору или цвета, подходящего к поверхности Decograin (см. стр. 185); укажите номер артикула определенного цвета.
- +¹¹ Надбавка к цене за порог калитки (см. стр. 200); укажите номер артикула.
- +¹² Надбавка к цене за контакт калитки (см. стр. 201); укажите номер артикула.
- [+] Без надбавки к цене

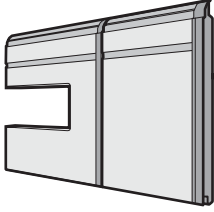
ЗАКАЗ	№ заказчика: _____	№ заказа / комис.: _____	* Данные обязательно сверять с данными на заводской табличке!	
	Заказчик: _____	№ изделия: _____	№ ворот: _____	Тип: _____
	Адрес доставки: _____	Год выпуска: _____		
	Дата и город: _____	Печать и подпись _____		

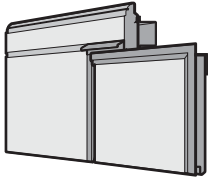



5. Секции ворот с калиткой

Изделие	Описание	Период производства	№ арт.	Кол-во	€
	<p>* Секция ворот в сборе, двустенная, D-гофр, с остеклением</p> <p>Silkgrain По образцу RAL _____ Мотив вставки Остекление Остекление по образцу RAL _____ Надбавка к цене за профили калитки с л/к покрытием Надбавка к цене за многоточечное запирающее устройство</p>	01.07.2015 –	4013300 	ШТ. _____ _____ _____ _____ _____	
	4006399		_____		
	<p>* Верхняя секция ворот в сборе, двустенная, D-гофр</p> <p>Silkgrain По образцу RAL _____ Мотив Мотив, цветное покрытие Мотив вставки Надбавка к цене за профили калитки с л/к покрытием Надбавка к цене за многоточечное запирающее устройство</p>	01.07.2015 –	4013301 	ШТ. _____ _____ _____ _____ _____	
	4016910		_____		
4006399	_____				

- +¹ Надбавка к цене за полиэфировое грунтовочное покрытие цвета Color или RAL по выбору (см. стр. 182); укажите номер артикула определенного цвета.
- +² Надбавка к цене за поверхность Decograin / Decopaint, см. стр. 188 / Укажите номер артикула соответствующего варианта отделки поверхности Decograin / Decopaint.
- +³ Надбавка к цене за остекление рамы окна вкл. филленку, см. стр. 188 – 198 / Указать номер артикула соответствующего остекления.
- +⁴ Надбавка к цене за оконные рамы с л/к покрытием цвета Color, RAL по выбору или цвета, подходящего к поверхности Decograin (см. стр. 184); укажите номер артикула определенного цвета.
- +⁵ Надбавка к цене за элементы серии Design (см. стр. 96 – 101); укажите номер артикула соответствующего мотива.
- +⁶ Надбавка к цене за вентиляционную решетку с л/к покрытием цвета Color, RAL по выбору или цвета, подходящего к поверхности Decograin, см. стр. 185 / Укажите номер артикула определенного цвета.
- +⁷ Надбавка к цене за элементы-вставки серии Design (см. стр. 201); укажите номер артикула соответствующего мотива.
- +¹⁰ Надбавка к цене за профили рамы калитки с л/к покрытием цвета Color, RAL по выбору или цвета, подходящего к поверхности Decograin (см. стр. 185); укажите номер артикула определенного цвета.
- +¹¹ Надбавка к цене за порог калитки (см. стр. 200); укажите номер артикула.
- +¹² Надбавка к цене за контакт калитки (см. стр. 201); укажите номер артикула.
- [+] Без надбавки к цене

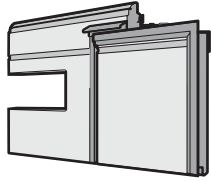
ЗАКАЗ	№ заказчика: _____		№ заказа / комис.: _____		* Данные обязательно сверять с данными на заводской табличке!	
	Заказчик: _____		Адрес доставки: _____		№ заказа: _____	№ ворот: _____
	Дата и город: _____		Печать и подпись _____		№ изделия: _____	Тип: _____
					Год выпуска: _____	

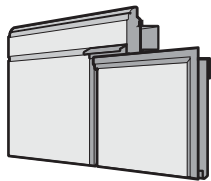
5. Секции ворот с калиткой

Изделие	Описание	Период производства	№ арт.	Кол-во	€
	<p>* Верхняя секция ворот в сборе, двустенная, D-гофр, с остеклением</p> <p>Silkgrain По образцу RAL _____ Мотив вставки Остекление Остекление по образцу RAL _____ Надбавка к цене за профили калитки с л/к покрытием Надбавка к цене за многоточечное запирающее устройство</p>	01.07.2015 –	4013304 	шт.	
	<p>* Верхняя секция ворот, двустенная, D-гофр</p> <p>Silkgrain По образцу RAL _____ Мотив Мотив, цветное покрытие Мотив вставки Надбавка к цене за профили калитки с л/к покрытием Надбавка к цене за многоточечное запирающее устройство</p>	01.07.2015 –	4013302 	шт.	
					4006399

- +¹ Надбавка к цене за полиэфировое грунтовочное покрытие цвета Color или RAL по выбору (см. стр. 182); укажите номер артикула определенного цвета.
- +² Надбавка к цене за поверхность Decograin / Decopaint, см. стр. 188 / Укажите номер артикула соответствующего варианта отделки поверхности Decograin / Decopaint.
- +³ Надбавка к цене за остекление рамы окна вкл. филенку, см. стр. 188 – 198 / Указать номер артикула соответствующего остекления.
- +⁴ Надбавка к цене за оконные рамы с л/к покрытием цвета Color, RAL по выбору или цвета, подходящего к поверхности Decograin (см. стр. 184); укажите номер артикула определенного цвета.
- +⁵ Надбавка к цене за элементы серии Design (см. стр. 96 – 101); укажите номер артикула соответствующего мотива.
- +⁶ Надбавка к цене за вентиляционную решетку с л/к покрытием цвета Color, RAL по выбору или цвета, подходящего к поверхности Decograin, см. стр. 185 / Укажите номер артикула определенного цвета.
- +⁷ Надбавка к цене за элементы-вставки серии Design (см. стр. 201); укажите номер артикула соответствующего мотива.
- +¹⁰ Надбавка к цене за профили рамы калитки с л/к покрытием цвета Color, RAL по выбору или цвета, подходящего к поверхности Decograin (см. стр. 185); укажите номер артикула определенного цвета.
- +¹¹ Надбавка к цене за порог калитки (см. стр. 200); укажите номер артикула.
- +¹² Надбавка к цене за контакт калитки (см. стр. 201); укажите номер артикула.
- [+] Без надбавки к цене

ЗАКАЗ	№ заказчика: _____		№ заказа / комис.: _____		* Данные обязательно сверять с данными на заводской табличке!	
	Заказчик: _____		№ изделия: _____		№ ворот: _____	
	Адрес доставки: _____		Тип: _____		Год выпуска: _____	
	Дата и город: _____		Печать и подпись _____			



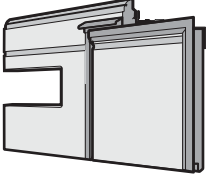
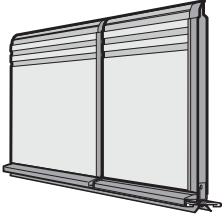

5. Секции ворот с калиткой

Изделие	Описание	Период производства	№ арт.	Кол-во	€
	<p>* Верхняя секция ворот, двустенная, D-гофр, с остеклением</p> <p>Silkgrain По образцу RAL _____ Мотив вставки Остекление Остекление по образцу RAL _____ Надбавка к цене за многоточечное запирающее устройство</p>	01.07.2015 –	4013303 ⌚	ШТ. _____ _____ _____	
			4006399	_____ _____	
	<p>* Нижняя секция ворот в сборе, двустенная, T-гофр</p> <p>Silkgrain По образцу RAL _____ Мотив Мотив, цветное покрытие Мотив вставки Надбавка к цене за каждую вентиляционную решетку Вентиляционная решетка по образцу RAL _____ Надбавка к цене за профили калитки с л/к покрытием Надбавка к цене за порог калитки Надбавка к цене за контакт калитки Надбавка к цене за многоточечное запирающее устройство</p>	01.07.2015 –	4013315 ⌚	ШТ. _____ _____ _____	
			4016910 3041072 4006399	_____ _____ _____	

- +¹ Надбавка к цене за полиэстеровое грунтовочное покрытие цвета Color или RAL по выбору (см. стр. 182); укажите номер артикула определенного цвета.
- +² Надбавка к цене за поверхность Decograin / Decopaint, см. стр. 188 / Укажите номер артикула соответствующего варианта отделки поверхности Decograin / Decopaint.
- +³ Надбавка к цене за остекление рамы окна вкл. филенку, см. стр. 188 – 198 / Указать номер артикула соответствующего остекления.
- +⁴ Надбавка к цене за оконные рамы с л/к покрытием цвета Color, RAL по выбору или цвета, подходящего к поверхности Decograin (см. стр. 184); укажите номер артикула определенного цвета.
- +⁵ Надбавка к цене за элементы серии Design (см. стр. 96 – 101); укажите номер артикула соответствующего мотива.
- +⁶ Надбавка к цене за вентиляционную решетку с л/к покрытием цвета Color, RAL по выбору или цвета, подходящего к поверхности Decograin, см. стр. 185 / Укажите номер артикула определенного цвета.
- +⁷ Надбавка к цене за элементы-вставки серии Design (см. стр. 201); укажите номер артикула соответствующего мотива.
- +¹⁰ Надбавка к цене за профили рамы калитки с л/к покрытием цвета Color, RAL по выбору или цвета, подходящего к поверхности Decograin (см. стр. 185); укажите номер артикула определенного цвета.
- +¹¹ Надбавка к цене за порог калитки (см. стр. 200); укажите номер артикула.
- +¹² Надбавка к цене за контакт калитки (см. стр. 201); укажите номер артикула.
- [+] Без надбавки к цене

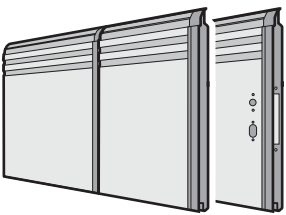
ЗАКАЗ	№ заказчика: _____		№ заказа / комис.: _____		* Данные обязательно сверять с данными на заводской табличке!	
					№ заказа: _____	
	Заказчик: _____				№ ворот: _____	
	Адрес доставки: _____				№ изделия: _____	
				Тип: _____		
Дата и город: _____				Год выпуска: _____		
				Печать и подпись _____		

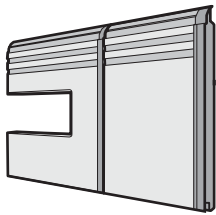
5. Секции ворот с калиткой

Изделие	Описание	Период производства	№ арт.	Кол-во	€
	<p>* Секция ворот в сборе, двустенная, Т-гофр</p> <p>Silkgrain По образцу RAL _____ Мотив Мотив, цветное покрытие Мотив вставки Надбавка к цене за профили калитки с л/к покрытием Надбавка к цене за многоточечное запирающее устройство</p>	01.07.2015 –	4013309 	шт.	
			4016910		
			4006399		
	<p>* Секция ворот в сборе, двустенная, Т-гофр, с остеклением</p> <p>Silkgrain По образцу RAL _____ Мотив вставки Остекление Остекление по образцу RAL _____ Надбавка к цене за профили калитки с л/к покрытием Надбавка к цене за многоточечное запирающее устройство</p>	01.07.2015 –	4013310 	шт.	
			4006399		

- +¹ Надбавка к цене за полиэфировое грунтовочное покрытие цвета Color или RAL по выбору (см. стр. 182); укажите номер артикула определенного цвета.
 - +² Надбавка к цене за поверхность Decograin / Decopaint, см. стр. 188 / Укажите номер артикула соответствующего варианта отделки поверхности Decograin / Decopaint.
 - +³ Надбавка к цене за остекление рамы окна вкл. филенку, см. стр. 188 – 198 / Указать номер артикула соответствующего остекления.
 - +⁴ Надбавка к цене за оконные рамы с л/к покрытием цвета Color, RAL по выбору или цвета, подходящего к поверхности Decograin (см. стр. 184); укажите номер артикула определенного цвета.
 - +⁵ Надбавка к цене за элементы серии Design (см. стр. 96 – 101); укажите номер артикула соответствующего мотива.
 - +⁶ Надбавка к цене за вентиляционную решетку с л/к покрытием цвета Color, RAL по выбору или цвета, подходящего к поверхности Decograin, см. стр. 185 / Укажите номер артикула определенного цвета.
 - +⁷ Надбавка к цене за элементы-вставки серии Design (см. стр. 201); укажите номер артикула соответствующего мотива.
 - +¹⁰ Надбавка к цене за профили рамы калитки с л/к покрытием цвета Color, RAL по выбору или цвета, подходящего к поверхности Decograin (см. стр. 185); укажите номер артикула определенного цвета.
 - +¹¹ Надбавка к цене за порог калитки (см. стр. 200); укажите номер артикула.
 - +¹² Надбавка к цене за контакт калитки (см. стр. 201); укажите номер артикула.
- [+] Без надбавки к цене

ЗАКАЗ	№ заказчика: _____		№ заказа / комис.: _____		* Данные обязательно сверять с данными на заводской табличке!	
	Заказчик: _____		№ изделия: _____		№ ворот: _____	
	Адрес доставки: _____		Тип: _____		Год выпуска: _____	
	Дата и город: _____		Печать и подпись _____			

5. Секции ворот с калиткой

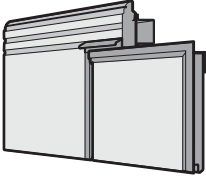
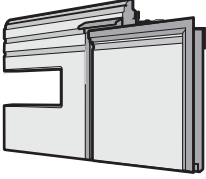
Изделие	Описание	Период производства	№ арт.	Кол-во	€
	<p>* Верхняя секция ворот в сборе, двустенная, Т-гофр</p> <p>Silkgrain По образцу RAL _____ Мотив Мотив, цветное покрытие Мотив вставки Надбавка к цене за профили калитки с л/к покрытием Надбавка к цене за многоточечное запирающее устройство</p>	01.07.2015 –	4013311 ⌚	ШТ. _____ _____ _____	
			4016910	_____ _____ _____	
			4006399	_____ _____	
	<p>* Верхняя секция ворот в сборе, двустенная, Т-гофр, с остеклением</p> <p>Silkgrain По образцу RAL _____ Мотив вставки Остекление Остекление по образцу RAL _____ Надбавка к цене за профили калитки с л/к покрытием Надбавка к цене за многоточечное запирающее устройство</p>	01.07.2015 –	4013314 ⌚	ШТ. _____ _____ _____	
				_____ _____ _____	
			4006399	_____ _____	

- +¹ Надбавка к цене за полиэстеровое грунтовочное покрытие цвета Color или RAL по выбору (см. стр. 182); укажите номер артикула определенного цвета.
- +² Надбавка к цене за поверхность Decograin / Decopaint, см. стр. 188 / Укажите номер артикула соответствующего варианта отделки поверхности Decograin / Decopaint.
- +³ Надбавка к цене за остекление рамы окна вкл. филленку, см. стр. 188 – 198 / Указать номер артикула соответствующего остекления.
- +⁴ Надбавка к цене за оконные рамы с л/к покрытием цвета Color, RAL по выбору или цвета, подходящего к поверхности Decograin (см. стр. 184); укажите номер артикула определенного цвета.
- +⁵ Надбавка к цене за элементы серии Design (см. стр. 96 – 101); укажите номер артикула соответствующего мотива.
- +⁶ Надбавка к цене за вентиляционную решетку с л/к покрытием цвета Color, RAL по выбору или цвета, подходящего к поверхности Decograin, см. стр. 185 / Укажите номер артикула определенного цвета.
- +⁷ Надбавка к цене за элементы-вставки серии Design (см. стр. 201); укажите номер артикула соответствующего мотива.
- +¹⁰ Надбавка к цене за профили рамы калитки с л/к покрытием цвета Color, RAL по выбору или цвета, подходящего к поверхности Decograin (см. стр. 185); укажите номер артикула определенного цвета.
- +¹¹ Надбавка к цене за порог калитки (см. стр. 200); укажите номер артикула.
- +¹² Надбавка к цене за контакт калитки (см. стр. 201); укажите номер артикула.
- [+] Без надбавки к цене

ЗАКАЗ	№ заказчика: _____		№ заказа / комис.: _____		* Данные обязательно сверять с данными на заводской табличке!	
					№ заказа:	№ ворот:
	Заказчик: _____				№ изделия:	Тип:
	Адрес доставки: _____				Год выпуска:	
	Дата и город: _____				Печать и подпись	

5. Секции ворот с калиткой

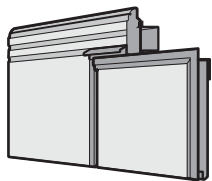
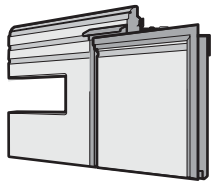
Изделие	Описание	Период производства	№ арт.	Кол-во	€
	<p>* Верхняя секция ворот, двустенная, Т-гофр</p> <p>Silkgrain По образцу RAL _____ Мотив Мотив, цветное покрытие Мотив вставки Надбавка к цене за профили калитки с л/к покрытием Надбавка к цене за многоточечное запирающее устройство</p>	01.07.2015 –	4013312 ⌚	шт.	
			4016910		
			4006399		
	<p>* Верхняя секция ворот, двустенная, Т-гофр, с остеклением</p> <p>Silkgrain По образцу RAL _____ Мотив вставки Остекление Остекление по образцу RAL _____ Надбавка к цене за профили калитки с л/к покрытием Надбавка к цене за многоточечное запирающее устройство</p>	01.07.2015 –	4013313 ⌚	шт.	
			4006399		

- +¹ Надбавка к цене за полиэфировое грунтовочное покрытие цвета Color или RAL по выбору (см. стр. 182); укажите номер артикула определенного цвета.
- +² Надбавка к цене за поверхность Decograin / Decopaint, см. стр. 188 / Укажите номер артикула соответствующего варианта отделки поверхности Decograin / Decopaint.
- +³ Надбавка к цене за остекление рамы окна вкл. филенку, см. стр. 188 – 198 / Указать номер артикула соответствующего остекления.
- +⁴ Надбавка к цене за оконные рамы с л/к покрытием цвета Color, RAL по выбору или цвета, подходящего к поверхности Decograin (см. стр. 184); укажите номер артикула определенного цвета.
- +⁵ Надбавка к цене за элементы серии Design (см. стр. 96 – 101); укажите номер артикула соответствующего мотива.
- +⁶ Надбавка к цене за вентиляционную решетку с л/к покрытием цвета Color, RAL по выбору или цвета, подходящего к поверхности Decograin, см. стр. 185 / Укажите номер артикула определенного цвета.
- +⁷ Надбавка к цене за элементы-вставки серии Design (см. стр. 201); укажите номер артикула соответствующего мотива.
- +¹⁰ Надбавка к цене за профили рамы калитки с л/к покрытием цвета Color, RAL по выбору или цвета, подходящего к поверхности Decograin (см. стр. 185); укажите номер артикула определенного цвета.
- +¹¹ Надбавка к цене за порог калитки (см. стр. 200); укажите номер артикула.
- +¹² Надбавка к цене за контакт калитки (см. стр. 201); укажите номер артикула.
- [+] Без надбавки к цене

ЗАКАЗ	№ заказчика: _____	№ заказа / комис.: _____	* Данные обязательно сверять с данными на заводской табличке!	
	Заказчик: _____	_____	№ заказа: _____	№ ворот: _____
	Адрес доставки: _____	_____	№ изделия: _____	Тип: _____
	Дата и город: _____	_____	Год выпуска: _____	_____
			Печать и подпись _____	

5. Секции ворот с калиткой

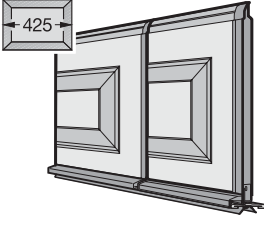
Изделие	Описание	Период производства	№ арт.	Кол-во	€
	* Нижняя секция ворот в сборе, двустенная, S-кассета (425 мм), калитка Woodgrain Decograin По образцу RAL _____ Отделка Decograin Надбавка к цене за профили калитки с л/к покрытием Надбавка к цене за порог калитки Надбавка к цене за контакт калитки Надбавка к цене за многоточечное запирающее устройство	01.03.2011 – 01.03.2011 –	4005881 4005891 4006399	ШТ. _____ _____ _____ _____ _____ _____ _____	
	* Секция ворот в сборе, двустенная, S-кассета (425 мм), калитка Woodgrain Decograin По образцу RAL _____ Отделка Decograin Надбавка к цене за отверстие под замок Надбавка к цене за профили калитки с л/к покрытием Надбавка к цене за многоточечное запирающее устройство	01.03.2011 – 01.03.2011 –	4005882 4005892 4006075 4006399	ШТ. _____ _____ _____ _____ _____ _____ _____	

- +¹ Надбавка к цене за полиэфировое грунтовочное покрытие цвета Color или RAL по выбору (см. стр. 182); укажите номер артикула определенного цвета.
 +² Надбавка к цене за поверхность Decograin / Decopaint, см. стр. 188 / Укажите номер артикула соответствующего варианта отделки поверхности Decograin / Decopaint.
 +³ Надбавка к цене за остекление рамы окна вкл. филленку, см. стр. 188 – 198 / Указать номер артикула соответствующего остекления.
 +⁴ Надбавка к цене за оконные рамы с л/к покрытием цвета Color, RAL по выбору или цвета, подходящего к поверхности Decograin (см. стр. 184); укажите номер артикула определенного цвета.
 +⁵ Надбавка к цене за элементы серии Design (см. стр. 96 – 101); укажите номер артикула соответствующего мотива.
 +⁶ Надбавка к цене за вентиляционную решетку с л/к покрытием цвета Color, RAL по выбору или цвета, подходящего к поверхности Decograin, см. стр. 185 / Укажите номер артикула определенного цвета.
 +⁷ Надбавка к цене за элементы-вставки серии Design (см. стр. 201); укажите номер артикула соответствующего мотива.
 +¹⁰ Надбавка к цене за профили рамы калитки с л/к покрытием цвета Color, RAL по выбору или цвета, подходящего к поверхности Decograin (см. стр. 185); укажите номер артикула определенного цвета.
 +¹¹ Надбавка к цене за порог калитки (см. стр. 200); укажите номер артикула.
 +¹² Надбавка к цене за контакт калитки (см. стр. 201); укажите номер артикула.
 [+] Без надбавки к цене

ЗАКАЗ	№ заказчика:	№ заказа / комис.:	* Данные обязательно сверять с данными на заводской табличке!	
	Заказчик:	№ заказа:		№ ворот:
	Адрес доставки:	№ изделия:		Тип:
	Дата и город:	Год выпуска:		
		Печать и подпись		

5. Секции ворот с калиткой

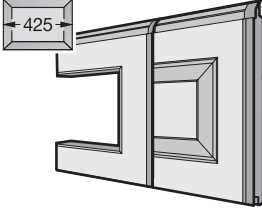
Изделие	Описание	Период производства	№ арт.	Кол-во	€
	<p>* Секция ворот в сборе, двустенная, S-кассета (425 мм), калитка, с остеклением</p> <p>Woodgrain Decograin По образцу RAL _____ Отделка Decograin Остекление Остекление по образцу RAL _____ Надбавка к цене за профили калитки с л/к покрытием Надбавка к цене за многоточечное запирающее устройство</p>	<p>01.03.2011 – 01.03.2011 –</p>	<p>4005883 4005893</p>	<p>шт.</p> <p>_____ _____ _____ _____ _____</p>	<p>_____</p> <p>4006399</p>
	<p>* Верхняя секция ворот в сборе, двустенная, S-кассета (425 мм), с калиткой, без уплотнения перемычки ¹⁾</p> <p>Woodgrain Decograin По образцу RAL _____ Отделка Decograin Надбавка к цене за профили калитки с л/к покрытием Надбавка к цене за многоточечное запирающее устройство</p>	<p>01.03.2011 – 01.03.2011 –</p>	<p>4005884 4005894</p>	<p>шт.</p> <p>_____ _____ _____ _____</p>	<p>_____</p> <p>4006399</p>

+¹ Надбавка к цене за полиэфировое грунтовочное покрытие цвета Color или RAL по выбору (см. стр. 182); укажите номер артикула определенного цвета.

+² Надбавка к цене за поверхность Decograin / Decopaint, см. стр. 188 / Укажите номер артикула соответствующего варианта отделки поверхности Decograin / Decopaint.

+³ Надбавка к цене за остекление рамы окна вкл. филенку, см. стр. 188 – 198 / Укажите номер артикула соответствующего остекления.

+⁴ Надбавка к цене за оконные рамы с л/к покрытием цвета Color, RAL по выбору или цвета, подходящего к поверхности Decograin (см. стр. 184); укажите номер артикула определенного цвета.

+⁵ Надбавка к цене за элементы серии Design (см. стр. 96 – 101); укажите номер артикула соответствующего мотива.

+⁶ Надбавка к цене за вентиляционную решетку с л/к покрытием цвета Color, RAL по выбору или цвета, подходящего к поверхности Decograin, см. стр. 185 / Укажите номер артикула определенного цвета.

+⁷ Надбавка к цене за элементы-вставки серии Design (см. стр. 201); укажите номер артикула соответствующего мотива.

+¹⁰ Надбавка к цене за профили рамы калитки с л/к покрытием цвета Color, RAL по выбору или цвета, подходящего к поверхности Decograin (см. стр. 185); укажите номер артикула определенного цвета.

+¹¹ Надбавка к цене за порог калитки (см. стр. 200); укажите номер артикула.

+¹² Надбавка к цене за контакт калитки (см. стр. 201); укажите номер артикула.

[+] Без надбавки к цене

ЗАКАЗ	№ заказчика: _____		№ заказа / комис.: _____		* Данные обязательно сверять с данными на заводской табличке!	
					№ заказа:	№ ворот:
	Заказчик: _____				№ изделия:	Тип:
	Адрес доставки: _____				Год выпуска:	
	Дата и город: _____				Печать и подпись	

5. Секции ворот с калиткой

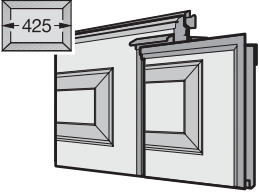
Изделие	Описание	Период производства	№ арт.	Кол-во	€
	<p>* Верхняя секция ворот в сборе, двустенная, S-кассета (425 мм), с калиткой, самая верхняя секция ворот, без уплотнения перемычки ¹⁾</p> <p>Woodgrain Decograin По образцу RAL _____ Отделка Decograin Надбавка к цене за профили калитки с л/к покрытием Надбавка к цене за многоточечное запирающее устройство</p>	<p>01.03.2011 – 01.03.2011 –</p>	<p>4005886 ⌚ 4005896 ⌚ 4006399</p>	<p>ШТ. _____ _____ _____ _____ _____</p>	
	<p>* Верхняя секция ворот в сборе, двустенная, S-кассета (425 мм), с калиткой, с остеклением, без уплотнения перемычки ¹⁾</p> <p>Woodgrain Decograin По образцу RAL _____ Отделка Decograin Остекление Остекление по образцу RAL _____ Надбавка к цене за профили калитки с л/к покрытием Надбавка к цене за многоточечное запирающее устройство</p>	<p>01.03.2011 – 01.03.2011 –</p>	<p>4005885 ⌚ 4005895 ⌚ 4006399</p>	<p>ШТ. _____ _____ _____ _____ _____</p>	

- +¹ Надбавка к цене за полиэстеровое грунтовочное покрытие цвета Color или RAL по выбору (см. стр. 182); укажите номер артикула определенного цвета.
 +² Надбавка к цене за поверхность Decograin / Decopaint, см. стр. 188 / Укажите номер артикула соответствующего варианта отделки поверхности Decograin / Decopaint.
 +³ Надбавка к цене за остекление рамы окна вкл. филенку, см. стр. 188 – 198 / Указать номер артикула соответствующего остекления.
 +⁴ Надбавка к цене за оконные рамы с л/к покрытием цвета Color, RAL по выбору или цвета, подходящего к поверхности Decograin (см. стр. 184); укажите номер артикула определенного цвета.
 +⁵ Надбавка к цене за элементы серии Design (см. стр. 96 – 101); укажите номер артикула соответствующего мотива.
 +⁶ Надбавка к цене за вентиляционную решетку с л/к покрытием цвета Color, RAL по выбору или цвета, подходящего к поверхности Decograin, см. стр. 185 / Укажите номер артикула определенного цвета.
 +⁷ Надбавка к цене за элементы-вставки серии Design (см. стр. 201); укажите номер артикула соответствующего мотива.
 +¹⁰ Надбавка к цене за профили рамы калитки с л/к покрытием цвета Color, RAL по выбору или цвета, подходящего к поверхности Decograin (см. стр. 185); укажите номер артикула определенного цвета.
 +¹¹ Надбавка к цене за порог калитки (см. стр. 200); укажите номер артикула.
 +¹² Надбавка к цене за контакт калитки (см. стр. 201); укажите номер артикула.
 [+] Без надбавки к цене

ЗАКАЗ	№ заказчика: _____		№ заказа / комис.: _____		* Данные обязательно сверять с данными на заводской табличке!	
	Заказчик: _____		Адрес доставки: _____		№ заказа: _____	№ ворот: _____
	Дата и город: _____		Печать и подпись _____		№ изделия: _____	Тип: _____
					Год выпуска: _____	

5. Секции ворот с калиткой

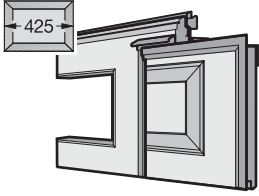
Изделие	Описание	Период производства	№ арт.	Кол-во	€
	<p>* Верхняя секция ворот в сборе, двустенная, S-кассета (425 мм), с калиткой, самая верхняя секция ворот, с остеклением, без уплотнения перемычки¹⁾</p> <p>Woodgrain Decograin По образцу RAL _____ Отделка Decograin Остекление Остекление по образцу RAL _____ Надбавка к цене за профили калитки с л/к покрытием Надбавка к цене за многоточечное запирающее устройство</p>	<p>01.03.2011 – 01.03.2011 –</p>	<p>4005887 ⌚ 4005897 ⌚</p>	<p>ШТ.</p> <p>_____ _____ _____ _____ _____ _____</p>	<p>4006399</p>
	<p>* Нижняя секция ворот в сборе, двустенная, М-кассета (650 мм), калитка</p> <p>Woodgrain По образцу RAL _____ Надбавка к цене за профили калитки с л/к покрытием Надбавка к цене за порог калитки Надбавка к цене за контакт калитки Надбавка к цене за многоточечное запирающее устройство</p>	<p>01.05.2000 –</p>	<p>4005901 ⌚</p>	<p>ШТ.</p> <p>_____ _____ _____ _____ _____</p>	<p>4006399</p>

- +¹ Надбавка к цене за полиэфирное грунтовочное покрытие цвета Color или RAL по выбору (см. стр. 182); укажите номер артикула определенного цвета.
 +² Надбавка к цене за поверхность Decograin/Decopaint, см. стр. 188/Укажите номер артикула соответствующего варианта отделки поверхности Decograin/Decopaint.
 +³ Надбавка к цене за остекление рамы окна вкл. филленку, см. стр. 188 – 198/Указать номер артикула соответствующего остекления.
 +⁴ Надбавка к цене за оконные рамы с л/к покрытием цвета Color, RAL по выбору или цвета, подходящего к поверхности Decograin (см. стр. 184); укажите номер артикула определенного цвета.
 +⁵ Надбавка к цене за элементы серии Design (см. стр. 96 – 101); укажите номер артикула соответствующего мотива.
 +⁶ Надбавка к цене за вентиляционную решетку с л/к покрытием цвета Color, RAL по выбору или цвета, подходящего к поверхности Decograin, см. стр. 185/Укажите номер артикула определенного цвета.
 +⁷ Надбавка к цене за элементы-вставки серии Design (см. стр. 201); укажите номер артикула соответствующего мотива.
 +¹⁰ Надбавка к цене за профили рамы калитки с л/к покрытием цвета Color, RAL по выбору или цвета, подходящего к поверхности Decograin (см. стр. 185); укажите номер артикула определенного цвета.
 +¹¹ Надбавка к цене за порог калитки (см. стр. 200); укажите номер артикула.
 +¹² Надбавка к цене за контакт калитки (см. стр. 201); укажите номер артикула.
 [+] Без надбавки к цене

ЗАКАЗ	№ заказчика: _____	№ заказа / комис.: _____	* Данные обязательно сверять с данными на заводской табличке!	
	Заказчик: _____	_____	№ заказа: _____	№ ворот: _____
	Адрес доставки: _____	_____	№ изделия: _____	Тип: _____
	Дата и город: _____	_____	Год выпуска: _____	_____
			Печать и подпись _____	

5. Секции ворот с калиткой

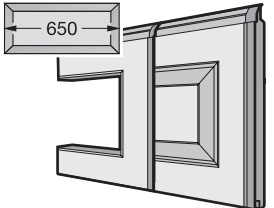
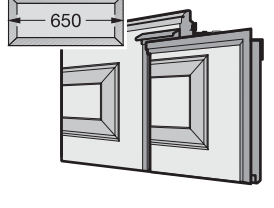
Изделие	Описание	Период производства	№ арт.	Кол-во	€
	<p>* Секция ворот в сборе, двустенная, М-кассета (650 мм), калитка</p> <p>Woodgrain По образцу RAL _____ Надбавка к цене за отверстие под замок Надбавка к цене за профили калитки с л/к покрытием Надбавка к цене за многоточечное запирающее устройство</p>	01.05.2000 –	4005902 ⌚ 4006075 4006399	ШТ. _____ _____ _____	
	<p>* Секция ворот в сборе, двустенная, М-кассета (650 мм), калитка, с остеклением</p> <p>Woodgrain По образцу RAL _____ Остекление Остекление по образцу RAL _____ Надбавка к цене за профили калитки с л/к покрытием Надбавка к цене за многоточечное запирающее устройство</p>	01.05.2000 –	4005903 ⌚ 4006399	ШТ. _____ _____ _____	
	<p>* Верхняя секция ворот в сборе, двустенная, М-кассета (650 мм), с калиткой, без уплотнения перемычки ¹⁾</p> <p>Woodgrain По образцу RAL _____ Надбавка к цене за профили калитки с л/к покрытием Надбавка к цене за многоточечное запирающее устройство</p>	01.05.2000 –	4005904 ⌚ 4006399	ШТ. _____ _____ _____	

+¹ Надбавка к цене за полиэфировое грунтовочное покрытие цвета Color или RAL по выбору (см. стр. 182); укажите номер артикула определенного цвета.

+² Надбавка к цене за поверхность Decograin / Decopaint, см. стр. 188 / Укажите номер артикула соответствующего варианта отделки поверхности Decograin / Decopaint.

+³ Надбавка к цене за остекление рамы окна вкл. филленку, см. стр. 188 – 198 / Указать номер артикула соответствующего остекления.

+⁴ Надбавка к цене за оконные рамы с л/к покрытием цвета Color, RAL по выбору или цвета, подходящего к поверхности Decograin (см. стр. 184); укажите номер артикула определенного цвета.

+⁵ Надбавка к цене за элементы серии Design (см. стр. 96 – 101); укажите номер артикула соответствующего мотива.

+⁶ Надбавка к цене за вентиляционную решетку с л/к покрытием цвета Color, RAL по выбору или цвета, подходящего к поверхности Decograin, см. стр. 185 / Укажите номер артикула определенного цвета.

+⁷ Надбавка к цене за элементы-вставки серии Design (см. стр. 201); укажите номер артикула соответствующего мотива.

+¹⁰ Надбавка к цене за профили рамы калитки с л/к покрытием цвета Color, RAL по выбору или цвета, подходящего к поверхности Decograin (см. стр. 185); укажите номер артикула определенного цвета.

+¹¹ Надбавка к цене за порог калитки (см. стр. 200); укажите номер артикула.

+¹² Надбавка к цене за контакт калитки (см. стр. 201); укажите номер артикула.

[+] Без надбавки к цене

ЗАКАЗ	№ заказчика: _____	№ заказа / комис.: _____	* Данные обязательно сверять с данными на заводской табличке!	
	Заказчик: _____	Адрес доставки: _____	№ заказа: _____	№ ворот: _____
	Дата и город: _____	Печать и подпись _____	№ изделия: _____	Тип: _____

5. Секции ворот с калиткой

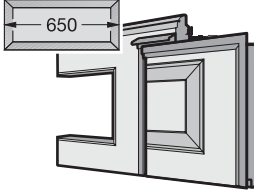
Изделие	Описание	Период производства	№ арт.	Кол-во	€
	<p>* Верхняя секция ворот в сборе, двустенная, М-кассета (650 мм), с калиткой, самая верхняя секция ворот, без уплотнения перемычки ¹⁾</p> <p>Woodgrain По образцу RAL _____ Надбавка к цене за профили калитки с л/к покрытием Надбавка к цене за многоточечное запирающее устройство</p>	01.05.2000 –	4005906 ⌚	шт.	
			4006399		
	<p>* Верхняя секция ворот в сборе, двустенная, М-кассета (650 мм), с калиткой, с остеклением, без уплотнения перемычки ¹⁾</p> <p>Woodgrain По образцу RAL _____ Остекление Остекление по образцу RAL _____ Надбавка к цене за профили калитки с л/к покрытием Надбавка к цене за многоточечное запирающее устройство</p>	01.05.2000 –	4005905 ⌚	шт.	
			4006399		

- +¹ Надбавка к цене за полиэфировое грунтовочное покрытие цвета Color или RAL по выбору (см. стр. 182); укажите номер артикула определенного цвета.
 +² Надбавка к цене за поверхность Decograin / Decopaint, см. стр. 188 / Укажите номер артикула соответствующего варианта отделки поверхности Decograin / Decopaint.
 +³ Надбавка к цене за остекление рамы окна вкл. филенку, см. стр. 188 – 198 / Указать номер артикула соответствующего остекления.
 +⁴ Надбавка к цене за оконные рамы с л/к покрытием цвета Color, RAL по выбору или цвета, подходящего к поверхности Decograin (см. стр. 184); укажите номер артикула определенного цвета.
 +⁵ Надбавка к цене за элементы серии Design (см. стр. 96 – 101); укажите номер артикула соответствующего мотива.
 +⁶ Надбавка к цене за вентиляционную решетку с л/к покрытием цвета Color, RAL по выбору или цвета, подходящего к поверхности Decograin, см. стр. 185 / Укажите номер артикула определенного цвета.
 +⁷ Надбавка к цене за элементы-вставки серии Design (см. стр. 201); укажите номер артикула соответствующего мотива.
 +¹⁰ Надбавка к цене за профили рамы калитки с л/к покрытием цвета Color, RAL по выбору или цвета, подходящего к поверхности Decograin (см. стр. 185); укажите номер артикула определенного цвета.
 +¹¹ Надбавка к цене за порог калитки (см. стр. 200); укажите номер артикула.
 +¹² Надбавка к цене за контакт калитки (см. стр. 201); укажите номер артикула.
 [+] Без надбавки к цене

ЗАКАЗ	№ заказчика: _____	№ заказа / комис.: _____	* Данные обязательно сверять с данными на заводской табличке!	
	Заказчик: _____	_____	№ заказа: _____	№ ворот: _____
	Адрес доставки: _____	_____	№ изделия: _____	Тип: _____
	Дата и город: _____	_____	Год выпуска: _____	_____
			Печать и подпись _____	

5. Секции ворот с калиткой

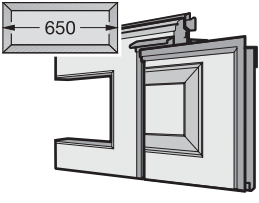
Изделие	Описание	Период производства	№ арт.	Кол-во	€
	<p>* Верхняя секция ворот в сборе, двустенная, М-кассета (650 мм), с калиткой, самая верхняя секция ворот, с остеклением, без уплотнения перемычки ¹⁾</p> <p>Woodgrain По образцу RAL _____ Остекление Остекление по образцу RAL _____ Надбавка к цене за профили калитки с л/к покрытием Надбавка к цене за многоточечное запирающее устройство</p>	01.05.2000 –	4005907 ⌚	ШТ.	
			4006399		

- +¹ Надбавка к цене за полиэфировое грунтовочное покрытие цвета Color или RAL по выбору (см. стр. 182); укажите номер артикула определенного цвета.
 +² Надбавка к цене за поверхность Decograin / Decopaint, см. стр. 188 / Укажите номер артикула соответствующего варианта отделки поверхности Decograin / Decopaint.
 +³ Надбавка к цене за остекление рамы окна вкл. филленку, см. стр. 188 – 198 / Укажите номер артикула соответствующего остекления.
 +⁴ Надбавка к цене за оконные рамы с л/к покрытием цвета Color, RAL по выбору или цвета, подходящего к поверхности Decograin (см. стр. 184); укажите номер артикула определенного цвета.
 +⁵ Надбавка к цене за элементы серии Design (см. стр. 96 – 101); укажите номер артикула соответствующего мотива.
 +⁶ Надбавка к цене за вентиляционную решетку с л/к покрытием цвета Color, RAL по выбору или цвета, подходящего к поверхности Decograin, см. стр. 185 / Укажите номер артикула определенного цвета.
 +⁷ Надбавка к цене за элементы-вставки серии Design (см. стр. 201); укажите номер артикула соответствующего мотива.
 +¹⁰ Надбавка к цене за профили рамы калитки с л/к покрытием цвета Color, RAL по выбору или цвета, подходящего к поверхности Decograin (см. стр. 185); укажите номер артикула определенного цвета.
 +¹¹ Надбавка к цене за порог калитки (см. стр. 200); укажите номер артикула.
 +¹² Надбавка к цене за контакт калитки (см. стр. 201); укажите номер артикула.
 [+] Без надбавки к цене

ЗАКАЗ	№ заказчика: _____	№ заказа / комис.: _____	* Данные обязательно сверять с данными на заводской табличке!	
	Заказчик: _____	№ изделия: _____	№ ворот: _____	
	Адрес доставки: _____	Тип: _____	Год выпуска: _____	
	Дата и город: _____	Печать и подпись _____		

6. Принадлежности для секций ворот

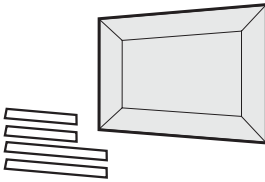
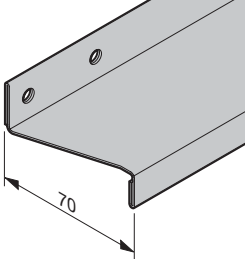
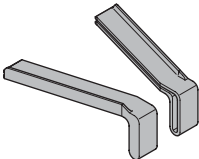
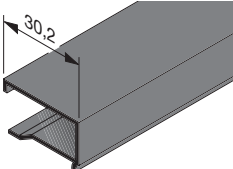
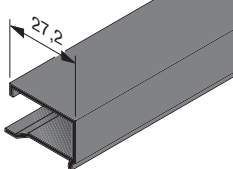
Изделие	Описание	Период производства	№ арт.	Кол-во	€
	<p>* Филенка кассеты с четвертными валиками</p> <p>Северная ель, клееная древесина Пихта Hemlock, массивная древесина натурального цвета Пихта Hemlock, массивная древесина белого цвета</p>	01.06.1999 –	3044902 ⌚	ШТ. _____ ②	
		01.06.1999 –	3041528 ⌚	ШТ. _____ ②	
		01.06.1999 –	3041529 ⌚	ШТ. _____ ②	
	<p>* Ребро жесткости полотна ворот 70, перфорированное</p>	01.06.1999 –	4002982 ⌚	ШТ. _____ ②	/м
	<p>* Защитный колпачок ребра жесткости полотна ворот 70</p> <p>Комплект (1 пара) Комплект (4 пары)</p>	01.07.2016 – 01.07.2016 –	4013817 • 4013818 •	ШТ. _____ ② ШТ. _____ ②	
	<p>Пластмассовый штапик для остекления НК 1,5 с уплотнением Толщина филенки 3 мм</p> <p>Длина _____ мм (для одинарного остекления из пластмассы, 3 мм)</p>	01.06.2008 – 24.11.2013	3076914 ⌚	ШТ. _____ ②	/м
	<p>Пластмассовый штапик для остекления НК 06 с уплотнением Толщина филенки 6 мм</p> <p>Длина _____ мм (для одинарного остекления из пластмассы, 6 мм)</p>	01.06.2008 – 24.11.2013	3076915 ⌚	ШТ. _____ ②	/м

3) Указать цвет RAL по выбору л/к покрытия мотива со вставками серии Design.

+2 Надбавка к цене за поверхность Decograin / Decopaint (см. стр. 188); укажите номер артикула соответствующего варианта отделки поверхности Decograin / Decopaint.

+4 Надбавка к цене за оконные рамы с л/к покрытием цвета Color, RAL по выбору или цвета, подходящего к поверхности Decograin (см. стр. 184); укажите номер артикула определенного цвета.

+6 Надбавка к цене за вентиляционную решетку с л/к покрытием цвета Color, RAL по выбору или цвета, подходящего к поверхности Decograin (см. стр. 185); укажите номер артикула определенного цвета.

+13 Надбавка к цене за оконное стекло (см. стр. 93 – 96); укажите номер артикула соответствующего стекла.

+14 Надбавка к цене за вставку рамы окна (см. стр. 91 – 93); укажите номер артикула соответствующей вставки.

ЗАКАЗ	№ заказчика: _____		№ заказа / комис.: _____		* Данные обязательно сверять с данными на заводской табличке!	
					№ заказа:	№ ворот:
	Заказчик: _____				№ изделия:	Тип:
	Адрес доставки: _____				Год выпуска:	
	Дата и город: _____				Печать и подпись	

6. Принадлежности для секций ворот

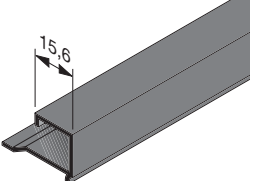
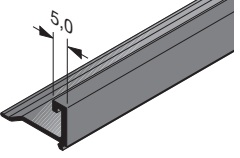
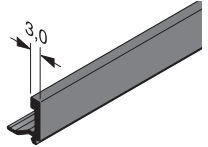
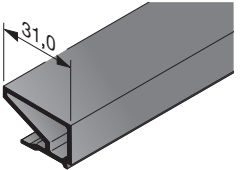
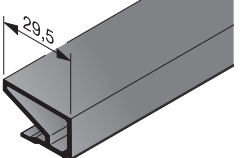
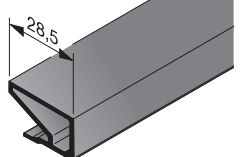
Изделие	Описание	Период производства	№ арт.	Кол-во	€
	Пластмассовый штапик для остекления NK 16 с уплотнением Толщина филенки 16 мм Длина _____ мм (для двойного блока остекления с перегородками внутри, 16 мм)	01.06.2008 – 24.11.2013	3076916 ⌚	ШТ. _____	② /м
	Пластмассовый штапик для остекления NK 26 с уплотнением Толщина филенки 26 мм Длина _____ мм (для двойного остекления, 26 мм)	01.06.2008 – 24.11.2013	3076917 ⌚	ШТ. _____	② /м
	Пластмассовый штапик для остекления WK 26 с уплотнением Толщина филенки 26 мм Длина _____ мм (для двойного остекления, 26 мм)	01.08.2010 – 24.11.2013	3089427 ⌚	ШТ. _____	② /м
	Пластмассовый штапик для остекления Толщина филенки 1,5 мм Длина _____ мм (для перфорированного листа)	01.07.2016 –	3091564 ⌚	ШТ. _____	② /м
	Пластмассовый штапик для остекления NK 3 с уплотнением Толщина филенки 3 мм Длина _____ мм (для одинарного остекления из пластмассы, 3 мм)	25.11.2013 –	3091566 ⌚	ШТ. _____	② /м
	Пластмассовый штапик для остекления NK 5 с уплотнением Толщина филенки 5,3 мм Длина _____ мм (для тянутой решетки)	25.11.2013 –	3091567 ⌚	ШТ. _____	② /м

3) Указать цвет RAL по выбору л/к покрытия мотива со вставками серии Design.

+² Надбавка к цене за поверхность Decograin / Decopaint (см. стр. 188); укажите номер артикула соответствующего варианта отделки поверхности Decograin / Decopaint.

+⁴ Надбавка к цене за оконные рамы с л/к покрытием цвета Color, RAL по выбору или цвета, подходящего к поверхности Decograin (см. стр. 184); укажите номер артикула определенного цвета.



+⁶ Надбавка к цене за вентиляционную решетку с л/к покрытием цвета Color, RAL по выбору или цвета, подходящего к поверхности Decograin (см. стр. 185); укажите номер артикула определенного цвета.

+¹³ Надбавка к цене за оконное стекло (см. стр. 93 – 96); укажите номер артикула соответствующего стекла.

+¹⁴ Надбавка к цене за вставку рамы окна (см. стр. 91 – 93); укажите номер артикула соответствующей вставки.

ЗАКАЗ	№ заказчика: _____		№ заказа / комис.: _____		* Данные обязательно сверять с данными на заводской табличке!	
					№ заказа: _____	
	Заказчик: _____				№ изделия: _____	
	Адрес доставки: _____				Тип: _____	
	Дата и город: _____				Год выпуска: _____	
				Печать и подпись _____		

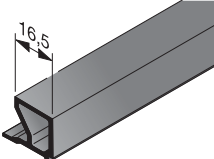
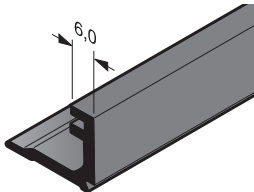
6. Принадлежности для секций ворот

Изделие	Описание	Период производства	№ арт.	Кол-во	€
	Пластмассовый штапик для остекления NKS 16 с уплотнением Толщина филенки 16 мм Длина _____ мм (для двойного блока остекления с перегородками внутри, 16 мм)	25.11.2013 –	3091574 ⌚	ШТ. _____ ②	/м
	Пластмассовый штапик для остекления NKS 26 с уплотнением Толщина филенки 26 мм Длина _____ мм (для двойного остекления, 26 мм)	25.11.2013 –	3085749 ⌚	ШТ. _____ ②	/м
* 	Указать размер остекления в свету: Ш _____ мм × В _____ мм Остекление из пластмассы, одинарное прозрачное, 3 мм, FK Остекление из поликарбоната, одинарное прозрачное, 6 мм, P	01.06.1999 – 01.06.1999 – 31.08.2010	3095225 ⌚ 3095228 ⌚	ШТ. _____ ②	

3) Указать цвет RAL по выбору л/к покрытия мотива со вставками серии Design.

+² Надбавка к цене за поверхность Decograin / Decopaint (см. стр. 188); укажите номер артикула соответствующего варианта отделки поверхности Decograin / Decopaint.

+⁴ Надбавка к цене за оконные рамы с л/к покрытием цвета Color, RAL по выбору или цвета, подходящего к поверхности Decograin (см. стр. 184); укажите номер артикула определенного цвета.

+⁶ Надбавка к цене за вентиляционную решетку с л/к покрытием цвета Color, RAL по выбору или цвета, подходящего к поверхности Decograin (см. стр. 185); укажите номер артикула определенного цвета.

+¹³ Надбавка к цене за оконное стекло (см. стр. 93 – 96); укажите номер артикула соответствующего стекла.

+¹⁴ Надбавка к цене за вставку рамы окна (см. стр. 91 – 93); укажите номер артикула соответствующей вставки.

ЗАКАЗ	№ заказчика: _____	№ заказа / комис.: _____	* Данные обязательно сверять с данными на заводской табличке!	
	Заказчик: _____	_____	№ заказа: _____	№ ворот: _____
	Адрес доставки: _____	_____	№ изделия: _____	Тип: _____
	_____	_____	Год выпуска: _____	_____
	Дата и город: _____	_____	Печать и подпись _____	

6. Принадлежности для секций ворот

Изделие	Описание	Период производства	№ арт.	Кол-во	€
	<p>*</p> <p>Указать размер остекления в свету: Ш _____ мм × В _____ мм</p> <p>Остекление из пластмассы, одинарное кристаллической структуры, 3 мм, KR</p>	05.04.2007 –	3095227 ⌚	ШТ. _____	
	<p>Указать размер остекления в свету: Ш _____ мм × В _____ мм</p> <p>Двойной блок остекления с перегородками внутри, 16 мм, S</p>	13.07.2007 –	3047215 ⌚	ШТ. _____	

3) Указать цвет RAL по выбору л/к покрытия мотива со вставками серии Design.

+² Надбавка к цене за поверхность Decograin / Decopaint (см. стр. 188); укажите номер артикула соответствующего варианта отделки поверхности Decograin / Decopaint.

+⁴ Надбавка к цене за оконные рамы с л/к покрытием цвета Color, RAL по выбору или цвета, подходящего к поверхности Decograin (см. стр. 184); укажите номер артикула определенного цвета.

+⁶ Надбавка к цене за вентиляционную решетку с л/к покрытием цвета Color, RAL по выбору или цвета, подходящего к поверхности Decograin (см. стр. 185); укажите номер артикула определенного цвета.

+¹³ Надбавка к цене за оконное стекло (см. стр. 93–96); укажите номер артикула соответствующего стекла.

+¹⁴ Надбавка к цене за вставку рамы окна (см. стр. 91–93); укажите номер артикула соответствующей вставки.

ЗАКАЗ	№ заказчика: _____		№ заказа / комис.: _____		* Данные обязательно сверять с данными на заводской табличке!	
					№ заказа:	№ ворот:
	Заказчик: _____				№ изделия:	Тип:
	Адрес доставки: _____				Год выпуска:	
	Дата и город: _____				Печать и подпись	

6. Принадлежности для секций ворот

Изделие	Описание	Период производства	№ арт.	Кол-во	€
*	 <p>Указать размер остекления в свету: Ш _____ мм x В _____ мм</p> <p>Двойное остекление из пластмассы, прозрачное, прозрачное</p> <p>16 мм, DS 26 мм, S2</p> <p>Двойное остекление из пластмассы, с оттенком</p> <p>серого цвета, 26 мм, A2 коричневого цвета, 26 мм, B2 белого цвета, 26 мм, M2</p> <p>Двойное остекление из поликарбоната, прозрачное, прозрачное</p> <p>16 мм, PD 26 мм, C2</p>			шт.	
		01.06.1999 – 30.06.2009	4007847	<input type="checkbox"/>	
		01.07.2009 –	4007848	<input type="checkbox"/>	
		01.07.2016 –	4014661	<input type="checkbox"/>	
		01.07.2016 –	4014662	<input type="checkbox"/>	
		01.07.2016 –	4014663	<input type="checkbox"/>	
		01.06.1999 – 30.06.2009	4007851	<input type="checkbox"/>	
		01.07.2009 –	4007852	<input type="checkbox"/>	

3) Указать цвет RAL по выбору л/к покрытия мотива со вставками серии Design.

+² Надбавка к цене за поверхность Decograin / Decopaint (см. стр. 188); укажите номер артикула соответствующего варианта отделки поверхности Decograin / Decopaint.

+⁴ Надбавка к цене за оконные рамы с л/к покрытием цвета Color, RAL по выбору или цвета, подходящего к поверхности Decograin (см. стр. 184); укажите номер артикула определенного цвета.

+⁶ Надбавка к цене за вентиляционную решетку с л/к покрытием цвета Color, RAL по выбору или цвета, подходящего к поверхности Decograin (см. стр. 185); укажите номер артикула определенного цвета.

+¹³ Надбавка к цене за оконное стекло (см. стр. 93 – 96); укажите номер артикула соответствующего стекла.

+¹⁴ Надбавка к цене за вставку рамы окна (см. стр. 91 – 93); укажите номер артикула соответствующей вставки.

ЗАКАЗ	№ заказчика: _____		№ заказа / комис.: _____		* Данные обязательно сверять с данными на заводской табличке!	
					№ заказа: _____	
	Заказчик: _____				№ ворот: _____	
	Адрес доставки: _____				№ изделия: _____	
					Тип: _____	
				Год выпуска: _____		
Дата и город: _____				Печать и подпись _____		

6. Принадлежности для секций ворот

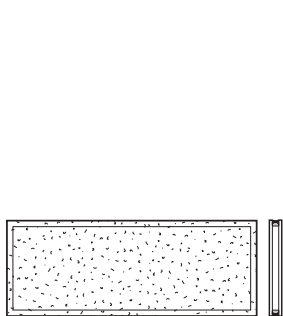
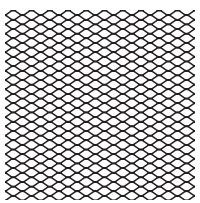
Изделие	Описание	Период производства	№ арт.	Кол-во	€
*	 <p>Указать размер остекления в свету: Ш _____ мм × В _____ мм</p> <p>Двойное остекление из пластмассы кристаллической структуры, прозрачное стекло</p> <p>16 мм, DK 26 мм, R2</p> <p>кристаллической структуры, кристаллической структуры</p> <p>26 мм, U2</p>	01.06.1999 – 30.06.2009 01.07.2009 – 30.06.2016 01.07.2016 –	4007849 4007850 4014199	ШТ. _____ _____ _____	
	 <p>Указать размер остекления в свету: Ш _____ мм × В _____ мм</p> <p>Тянущая решетка</p> <p>Нержавеющая сталь, SE</p>	01.08.2010 –	4004609	ШТ. _____	

3) Указать цвет RAL по выбору л/к покрытия мотива со вставками серии Design.

+² Надбавка к цене за поверхность Decograin / Decopaint (см. стр. 188); укажите номер артикула соответствующего варианта отделки поверхности Decograin / Decopaint.

+⁴ Надбавка к цене за оконные рамы с л/к покрытием цвета Color, RAL по выбору или цвета, подходящего к поверхности Decograin (см. стр. 184); укажите номер артикула определенного цвета.



+⁶ Надбавка к цене за вентиляционную решетку с л/к покрытием цвета Color, RAL по выбору или цвета, подходящего к поверхности Decograin (см. стр. 185); укажите номер артикула определенного цвета.

+¹³ Надбавка к цене за оконное стекло (см. стр. 93 – 96); укажите номер артикула соответствующего стекла.

+¹⁴ Надбавка к цене за вставку рамы окна (см. стр. 91 – 93); укажите номер артикула соответствующей вставки.

ЗАКАЗ	№ заказчика: _____	№ заказа / комис.: _____	* Данные обязательно сверять с данными на заводской табличке!	
	Заказчик: _____	Адрес доставки: _____	№ заказа: _____	№ ворот: _____
	Дата и город: _____	Печать и подпись _____	№ изделия: _____	Тип: _____
			Год выпуска: _____	

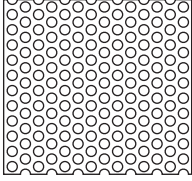
6. Принадлежности для секций ворот

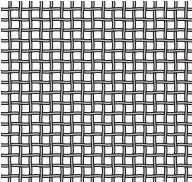
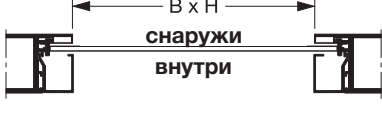
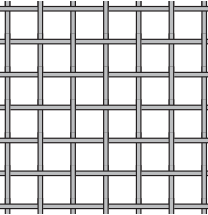
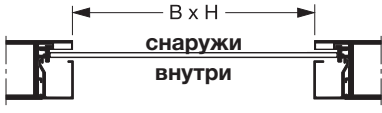
Изделие	Описание	Период производства	№ арт.	Кол-во	€
	 <p>Указать размер остекления в свету: Ш _____ мм × В _____ мм</p> <p>Перфорированный лист Нержавеющая сталь, LB</p>	01.07.2016 –	4014664 Ⓜ	ШТ. _____	
	 <p>Указать размер остекления в свету: Ш _____ мм × В _____ мм</p> <p>Плетеная металлическая решетка Нержавеющая сталь, WG</p>	01.03.2019 –	4016867 Ⓜ	ШТ. _____	
	 <p>Указать размер остекления в свету: Ш _____ мм × В _____ мм</p> <p>Сварная решетка Сталь, SI</p>	01.03.2019 –	4016868 Ⓜ	ШТ. _____ ②	

3) Указать цвет RAL по выбору л/к покрытия мотива со вставками серии Design.

+² Надбавка к цене за поверхность Decograin / Decopaint (см. стр. 188); укажите номер артикула соответствующего варианта отделки поверхности Decograin / Decopaint.

+⁴ Надбавка к цене за оконные рамы с л/к покрытием цвета Color, RAL по выбору или цвета, подходящего к поверхности Decograin (см. стр. 184); укажите номер артикула определенного цвета.

+⁶ Надбавка к цене за вентиляционную решетку с л/к покрытием цвета Color, RAL по выбору или цвета, подходящего к поверхности Decograin (см. стр. 185); укажите номер артикула определенного цвета.

+¹³ Надбавка к цене за оконное стекло (см. стр. 93 – 96); укажите номер артикула соответствующего стекла.

+¹⁴ Надбавка к цене за вставку рамы окна (см. стр. 91 – 93); укажите номер артикула соответствующей вставки.

ЗАКАЗ	№ заказчика: _____		№ заказа / комис.: _____		*Данные обязательно сверять с данными на заводской табличке!	
					№ заказа:	№ ворот:
	Заказчик: _____				№ изделия:	Тип:
	Адрес доставки: _____				Год выпуска:	
Дата и город: _____				Печать и подпись		

6. Принадлежности для секций ворот

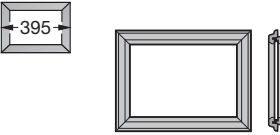
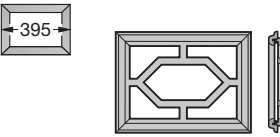
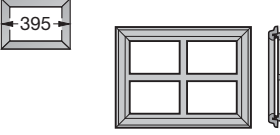
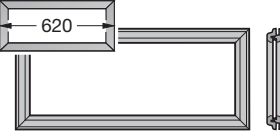
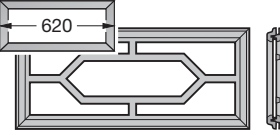
Изделие	Описание	Период производства	№ арт.	Кол-во	€
	Рама, тип D (680 мм, стандартный мотив) для одностенных секций ворот По образцу RAL _____ Остекление	01.06.1999 –	4004981 ⌚	ШТ. _____ _____ _____	②
	Рама кассетного остекления S0 (395 мм, стандартный мотив) для одностенных секций ворот По образцу RAL _____ Остекление Мотив вставки	01.09.1999 –	4004954 ⌚	ШТ. _____ _____ _____	②
	Рама кассетного остекления S1 (395 мм, мотив № 1) для одностенных секций ворот По образцу RAL _____ Остекление	01.09.1999 –	4004955 ⌚	ШТ. _____ _____ _____	
	Рама кассетного остекления S2 (395 мм, мотив № 2) для одностенных секций ворот По образцу RAL _____ Остекление	01.09.1999 –	4004956 ⌚	ШТ. _____ _____ _____	
	Рама кассетного остекления M0 (620 мм, стандартный мотив) для одностенных секций ворот По образцу RAL _____ Остекление Мотив вставки	01.06.1999 – 28.02.2011	4004960 ⌚	ШТ. _____ _____ _____	②
	Рама кассетного остекления M1 (620 мм, мотив № 1) для одностенных секций ворот По образцу RAL _____ Остекление	01.06.1999 – 28.02.2011	4004961 ⌚	ШТ. _____ _____ _____	

3) Указать цвет RAL по выбору л/к покрытия мотива со вставками серии Design.

+² Надбавка к цене за поверхность Decograin / Decopaint (см. стр. 188); укажите номер артикула соответствующего варианта отделки поверхности Decograin / Decopaint.

+⁴ Надбавка к цене за оконные рамы с л/к покрытием цвета Color, RAL по выбору или цвета, подходящего к поверхности Decograin (см. стр. 184); укажите номер артикула определенного цвета.



+⁶ Надбавка к цене за вентиляционную решетку с л/к покрытием цвета Color, RAL по выбору или цвета, подходящего к поверхности Decograin (см. стр. 185); укажите номер артикула определенного цвета.

+¹³ Надбавка к цене за оконное стекло (см. стр. 93 – 96); укажите номер артикула соответствующего стекла.

+¹⁴ Надбавка к цене за вставку рамы окна (см. стр. 91 – 93); укажите номер артикула соответствующей вставки.

ЗАКАЗ	№ заказчика: _____	№ заказа / комис.: _____	* Данные обязательно сверять с данными на заводской табличке!	
	Заказчик: _____	Адрес доставки: _____	№ заказа: _____	№ ворот: _____
	Дата и город: _____		№ изделия: _____	Тип: _____
			Год выпуска: _____	
			Печать и подпись _____	

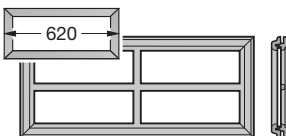
6. Принадлежности для секций ворот

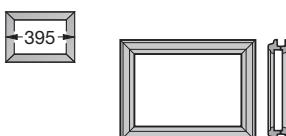
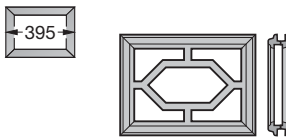
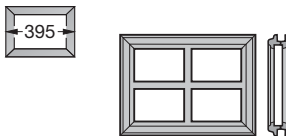
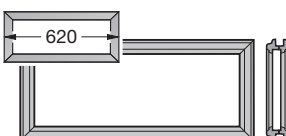
Изделие	Описание	Период производства	№ арт.	Кол-во	€
	Рама кассетного остекления M2 (620 мм, мотив № 2) для одностенных секций ворот По образцу RAL _____ Остекление	01.06.1999 – 28.02.2011	4004962 ⌚	ШТ. _____ _____ _____	
	Рама, тип D (680 мм, стандартный мотив) для двустенных секций ворот 42 / 20 мм По образцу RAL _____ Остекление	01.09.1999 –	4005184 ⌚	ШТ. _____ _____ _____	②
	Рама кассетного остекления S0 (395 мм, стандартный мотив) для двустенных секций ворот 42 / 20 мм По образцу RAL _____ Остекление Мотив вставки	01.06.1999 –	4004963 ⌚	ШТ. _____ _____ _____	②
	Рама кассетного остекления S1 (395 мм, мотив № 1) для двустенных секций ворот 42 / 20 мм По образцу RAL _____ Остекление	01.06.1999 –	4004964 ⌚	ШТ. _____ _____ _____	
	Рама кассетного остекления S2 (395 мм, мотив № 2) для двустенных секций ворот 42 / 20 мм По образцу RAL _____ Остекление	01.06.1999 –	4004965 ⌚	ШТ. _____ _____ _____	
	Рама кассетного остекления M0 (620 мм, стандартный мотив) для двустенных секций ворот 42 / 20 мм По образцу RAL _____ Остекление Мотив вставки	01.03.2008 – 28.02.2011	4004966 ⌚	ШТ. _____ _____ _____	

3) Указать цвет RAL по выбору л/к покрытия мотива со вставками серии Design.

+² Надбавка к цене за поверхность Decograin / Decopaint (см. стр. 188); укажите номер артикула соответствующего варианта отделки поверхности Decograin / Decopaint.

+⁴ Надбавка к цене за оконные рамы с л/к покрытием цвета Color, RAL по выбору или цвета, подходящего к поверхности Decograin (см. стр. 184); укажите номер артикула определенного цвета.

+⁶ Надбавка к цене за вентиляционную решетку с л/к покрытием цвета Color, RAL по выбору или цвета, подходящего к поверхности Decograin (см. стр. 185); укажите номер артикула определенного цвета.

+¹³ Надбавка к цене за оконное стекло (см. стр. 93 – 96); укажите номер артикула соответствующего стекла.

+¹⁴ Надбавка к цене за вставку рамы окна (см. стр. 91 – 93); укажите номер артикула соответствующей вставки.

ЗАКАЗ	№ заказчика: _____	№ заказа / комис.: _____	* Данные обязательно сверять с данными на заводской табличке!	
			№ заказа: _____	№ ворот: _____
	Заказчик: _____		№ изделия: _____	Тип: _____
	Адрес доставки: _____		Год выпуска: _____	
Дата и город: _____		Печать и подпись _____		

6. Принадлежности для секций ворот

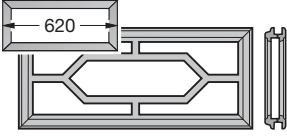
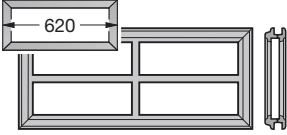
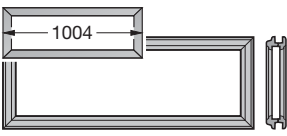
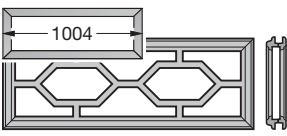
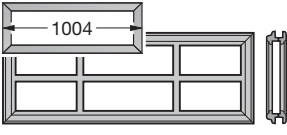
Изделие	Описание	Период производства	№ арт.	Кол-во	€
	Рама кассетного остекления M1 (620 мм, мотив № 1) для двустенных секций ворот 42 / 20 мм По образцу RAL _____ Остекление	01.03.2008 – 28.02.2011	4004967 ⌚	ШТ. _____ _____ _____	
	Рама кассетного остекления M2 (620 мм, мотив № 2) для двустенных секций ворот 42 / 20 мм По образцу RAL _____ Остекление	01.03.2008 – 28.02.2011	4004968 ⌚	ШТ. _____ _____ _____	
	Рама кассетного остекления L0 (1004 мм, стандартный мотив) для двустенных секций ворот 42 / 20 мм По образцу RAL _____ Остекление Мотив вставки	01.03.2008 –	4004969 ⌚	ШТ. _____ _____ _____	
	Рама кассетного остекления L1 (1004 мм, мотив № 1) для двустенных секций ворот 42 / 20 мм По образцу RAL _____ Остекление	01.03.2008 – 28.02.2011	4004970 ⌚	ШТ. _____ _____ _____	
	Рама кассетного остекления L2 (1004 мм, мотив № 2) для двустенных секций ворот 42 / 20 мм По образцу RAL _____ Остекление	01.03.2008 – 28.02.2011	4004971 ⌚	ШТ. _____ _____ _____	

3) Указать цвет RAL по выбору л/к покрытия мотива со вставками серии Design.

+² Надбавка к цене за поверхность Decograin / Decopaint (см. стр. 188); укажите номер артикула соответствующего варианта отделки поверхности Decograin / Decopaint.

+⁴ Надбавка к цене за оконные рамы с л/к покрытием цвета Color, RAL по выбору или цвета, подходящего к поверхности Decograin (см. стр. 184); укажите номер артикула определенного цвета.

+⁶ Надбавка к цене за вентиляционную решетку с л/к покрытием цвета Color, RAL по выбору или цвета, подходящего к поверхности Decograin (см. стр. 185); укажите номер артикула определенного цвета.

+¹³ Надбавка к цене за оконное стекло (см. стр. 93–96); укажите номер артикула соответствующего стекла.

+¹⁴ Надбавка к цене за вставку рамы окна (см. стр. 91–93); укажите номер артикула соответствующей вставки.

ЗАКАЗ	№ заказчика: _____	№ заказа / комис.: _____	* Данные обязательно сверять с данными на заводской табличке!	
			№ заказа: _____	№ ворот: _____
	Заказчик: _____		№ изделия: _____	Тип: _____
	Адрес доставки: _____		Год выпуска: _____	
	Дата и город: _____		Печать и подпись _____	

6. Принадлежности для секций ворот

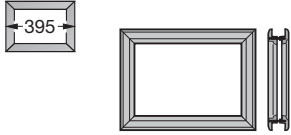
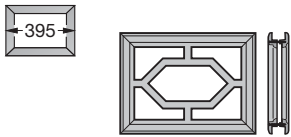
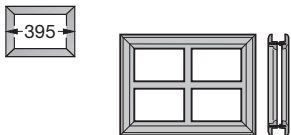
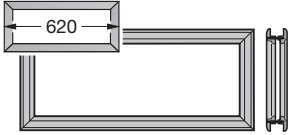
Изделие	Описание	Период производства	№ арт.	Кол-во	€
	Рама, тип D (680 мм, стандартный мотив) для двустенных секций ворот 42 мм Ворота с S- или M-гофрами (с гофром) Ворота с L-, D-, T-гофрами (без гофра) По образцу RAL _____ Остекление	01.06.1999 –	4005250 ⌚	ШТ. _____	②
	По образцу RAL _____ Остекление	01.06.1999 –	4005251 ⌚	ШТ. _____	②
	Рама кассетного остекления S0 (395 мм, стандартный мотив) для двустенных секций ворот 42 мм По образцу RAL _____ Остекление Мотив вставки	01.03.2008 –	4004972 ⌚	ШТ. _____	②
	Рама кассетного остекления S1 (395 мм, мотив № 1) для двустенных секций ворот 42 мм По образцу RAL _____ Остекление	01.03.2008 –	4004973 ⌚	ШТ. _____	
	Рама кассетного остекления S2 (395 мм, мотив № 2) для двустенных секций ворот 42 мм По образцу RAL _____ Остекление	01.03.2008 –	4004974 ⌚	ШТ. _____	
	Рама кассетного остекления M0 (620 мм, стандартный мотив) для двустенных секций ворот 42 мм По образцу RAL _____ Остекление Мотив вставки	01.06.1999 –	4004975 ⌚	ШТ. _____	

3) Указать цвет RAL по выбору л/к покрытия мотива со вставками серии Design.

+² Надбавка к цене за поверхность Decograin / Decopaint (см. стр. 188); укажите номер артикула соответствующего варианта отделки поверхности Decograin / Decopaint.

+⁴ Надбавка к цене за оконные рамы с л/к покрытием цвета Color, RAL по выбору или цвета, подходящего к поверхности Decograin (см. стр. 184); укажите номер артикула определенного цвета.









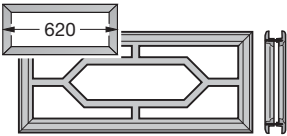

+⁶ Надбавка к цене за вентиляционную решетку с л/к покрытием цвета Color, RAL по выбору или цвета, подходящего к поверхности Decograin (см. стр. 185); укажите номер артикула определенного цвета.

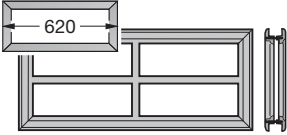
+¹³ Надбавка к цене за оконное стекло (см. стр. 93–96); укажите номер артикула соответствующего стекла.

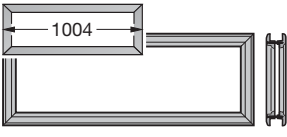
+¹⁴ Надбавка к цене за вставку рамы окна (см. стр. 91–93); укажите номер артикула соответствующей вставки.

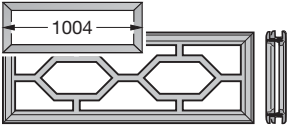
ЗАКАЗ	№ заказчика: _____	№ заказа / комис.: _____	* Данные обязательно сверять с данными на заводской табличке!	
	Заказчик: _____	_____	№ заказа: _____	№ ворот: _____
	Адрес доставки: _____	_____	№ изделия: _____	Тип: _____
	Дата и город: _____	_____	Год выпуска: _____	_____
			Печать и подпись _____	

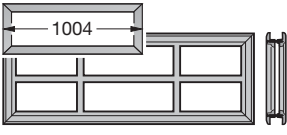
6. Принадлежности для секций ворот

Изделие	Описание	Период производства	№ арт.	Кол-во	€
	Рама кассетного остекления M1 (620 мм, мотив № 1) для двустенных секций ворот 42 мм По образцу RAL _____ Остекление	01.06.1999 – 28.02.2011	4004976 	ШТ. _____ _____ _____	
	Рама кассетного остекления M2 (620 мм, мотив № 2) для двустенных секций ворот 42 мм По образцу RAL _____ Остекление	01.06.1999 –	4004977 	ШТ. _____ _____ _____	
	Рама кассетного остекления L0 (1004 мм, стандартный мотив) для двустенных секций ворот 42 мм По образцу RAL _____ Остекление Мотив вставки	01.03.2003 –	4004978 	ШТ. _____ _____ _____	
	Рама кассетного остекления L1 (1004 мм, мотив № 1) для двустенных секций ворот 42 мм По образцу RAL _____ Остекление	01.03.2003 – 28.02.2011	4004979 	ШТ. _____ _____ _____	
	Рама кассетного остекления L2 (1004 мм, мотив № 2) для двустенных секций ворот 42 мм По образцу RAL _____ Остекление	01.03.2003 – 28.02.2011	4004980 	ШТ. _____ _____ _____	

3) Указать цвет RAL по выбору л/к покрытия мотива со вставками серии Design.

+² Надбавка к цене за поверхность Decograin / Decopaint (см. стр. 188); укажите номер артикула соответствующего варианта отделки поверхности Decograin / Decopaint.

+⁴ Надбавка к цене за оконные рамы с л/к покрытием цвета Color, RAL по выбору или цвета, подходящего к поверхности Decograin (см. стр. 184); укажите номер артикула определенного цвета.

+⁶ Надбавка к цене за вентиляционную решетку с л/к покрытием цвета Color, RAL по выбору или цвета, подходящего к поверхности Decograin (см. стр. 185); укажите номер артикула определенного цвета.

+¹³ Надбавка к цене за оконное стекло (см. стр. 93 – 96); укажите номер артикула соответствующего стекла.

+¹⁴ Надбавка к цене за вставку рамы окна (см. стр. 91 – 93); укажите номер артикула соответствующей вставки.

ЗАКАЗ	№ заказчика: _____		№ заказа / комис.: _____		* Данные обязательно сверять с данными на заводской табличке!	
					№ заказа:	№ ворот:
	Заказчик: _____				№ изделия:	Тип:
	Адрес доставки: _____				Год выпуска:	
	Дата и город: _____				Печать и подпись	

6. Принадлежности для секций ворот

Изделие	Описание	Период производства	№ арт.	Кол-во	€
	Комплект: винты с полуцилиндрической головкой для S-окон (10 ×) 3,5 × 30 мм EPU, S-кассета 3,5 × 33 мм EPU, гофр 3,5 × 40 мм LPU, S-кассета 3,5 × 45 мм LPU, гофр Для резьбового соединения других типов окон необходимы 2 комплекта, каждый с 10 винтами.		3062067 • 4012626 • 4002324 • 4012623 •	ШТ. _____ ② _____ ② _____ ② _____ ②	
	Мотив вставки для кассетного остекления типа S Мотив S1.1 Мотив S2.1 Мотив S3.1 Мотив S4.1 Мотив S5.1 Мотив S6.1 Мотив S7.1 Мотив S8.1 Мотив S9.1 Мотив S10.1 Мотив S11.1 Мотив S12.1 Мотив S13.1 Мотив S14.1 Мотив S15.1 По образцу RAL _____	01.03.2004 – 01.03.2004 – 01.03.2004 – 01.03.2004 – 01.03.2004 – 01.03.2004 – 01.03.2004 – 01.03.2004 – 01.03.2004 – 01.03.2004 – 01.03.2004 – 01.03.2004 – 01.03.2004 – 01.03.2004 – 01.03.2004 – 01.03.2004 –	4005150 4005151 4005152 4005153 4005154 4005155 4005156 4005157 4005158 4005159 4005160 4005161 4005162 4005163 4005164	ШТ. _____ ② _____ ② _____ ② _____ ② _____ ② _____ ② _____ ② _____ ② _____ ② _____ ② _____ ② _____ ② _____ ② _____ ② _____ ② _____ ②	

3) Указать цвет RAL по выбору л/к покрытия мотива со вставками серии Design.

+² Надбавка к цене за поверхность Decograin / Decopaint (см. стр. 188); укажите номер артикула соответствующего варианта отделки поверхности Decograin / Decopaint.

+⁴ Надбавка к цене за оконные рамы с л/к покрытием цвета Color, RAL по выбору или цвета, подходящего к поверхности Decograin (см. стр. 184); укажите номер артикула определенного цвета.

+⁶ Надбавка к цене за вентиляционную решетку с л/к покрытием цвета Color, RAL по выбору или цвета, подходящего к поверхности Decograin (см. стр. 185); укажите номер артикула определенного цвета.

+¹³ Надбавка к цене за оконное стекло (см. стр. 93–96); укажите номер артикула соответствующего стекла.

+¹⁴ Надбавка к цене за вставку рамы окна (см. стр. 91–93); укажите номер артикула соответствующей вставки.

ЗАКАЗ	№ заказчика: _____		№ заказа / комис.: _____		*Данные обязательно сверять с данными на заводской табличке!	
	Заказчик: _____		№ изделия: _____		№ заказа: _____	
	Адрес доставки: _____		Тип: _____		№ ворот: _____	
	Дата и город: _____		Печать и подпись _____		Год выпуска: _____	

6. Принадлежности для секций ворот

Изделие	Описание	Период производства	№ арт.	Кол-во	€
	Мотив вставки для кассетного остекления типа М			шт.	
	Мотив М1.3	01.03.2004 – 28.02.2011	4005165	_____	②
	Мотив М2.3	01.03.2004 – 28.02.2011	4005166	_____	②
	Мотив М3.3	01.03.2004 – 28.02.2011	4005167	_____	②
	Мотив М4.3	01.03.2004 – 28.02.2011	4005168	_____	②
	Мотив М5.3	01.03.2004 – 28.02.2011	4005169	_____	②
	Мотив М6.3	01.03.2004 – 28.02.2011	4005170	_____	②
	Мотив М7.3	01.03.2004 – 28.02.2011	4005171	_____	②
	Мотив М8.3	01.03.2004 – 28.02.2011	4005172	_____	②
	Мотив М9.3	01.03.2004 – 28.02.2011	4005173	_____	②
	Мотив М10.3	01.03.2004 – 28.02.2011	4005174	_____	②
	Мотив М11.3	01.03.2004 – 28.02.2011	4005175	_____	②
	Мотив М12.3	01.03.2004 – 28.02.2011	4005176	_____	②
	По образцу RAL _____			_____	
	Мотив вставки для кассетного остекления типа L			шт.	
	Мотив L1.2	01.03.2004 – 28.02.2011	4005177	_____	②
	Мотив L2.2	01.03.2004 – 28.02.2011	4005178	_____	②
	Мотив L3.2	01.03.2004 – 28.02.2011	4005179	_____	②
	Мотив L4.2	01.03.2004 – 28.02.2011	4005180	_____	②
	Мотив L5.2	01.03.2004 – 28.02.2011	4005181	_____	②
	Мотив L6.2	01.03.2004 – 28.02.2011	4005182	_____	②
	Мотив L7.2	01.03.2004 – 28.02.2011	4005183	_____	②
	По образцу RAL _____			_____	

3) Указать цвет RAL по выбору л/к покрытия мотива со вставками серии Design.

+² Надбавка к цене за поверхность Decograin / Decopaint (см. стр. 188); укажите номер артикула соответствующего варианта отделки поверхности Decograin / Decopaint.

+⁴ Надбавка к цене за оконные рамы с л/к покрытием цвета Color, RAL по выбору или цвета, подходящего к поверхности Decograin (см. стр. 184); укажите номер артикула определенного цвета.

















+⁶ Надбавка к цене за вентиляционную решетку с л/к покрытием цвета Color, RAL по выбору или цвета, подходящего к поверхности Decograin (см. стр. 185); укажите номер артикула определенного цвета.

+¹³ Надбавка к цене за оконное стекло (см. стр. 93 – 96); укажите номер артикула соответствующего стекла.

+¹⁴ Надбавка к цене за вставку рамы окна (см. стр. 91 – 93); укажите номер артикула соответствующей вставки.

ЗАКАЗ	№ заказчика: _____		№ заказа / комис.: _____		* Данные обязательно сверять с данными на заводской табличке!	
					№ заказа:	№ ворот:
	Заказчик: _____				№ изделия:	Тип:
	Адрес доставки: _____				Год выпуска:	
	Дата и город: _____				Печать и подпись	

6. Принадлежности для секций ворот

Изделие	Описание	Период производства	№ арт.	Кол-во	€		
 S10  S20  S30  S40  S50  S60	Мотив вставки для кассетного остекления типа S Мотив Sunrise S10 Мотив Sunrise S20 Мотив Sunrise S30 Мотив Sunrise S40 Мотив Sunrise S50 Мотив Sunrise S60 По образцу RAL _____	01.03.2004 – 01.03.2004 – 01.03.2004 – 01.03.2004 – 01.03.2004 – 01.03.2004 –	4007771 4007772 4007773 4007774 4007775 4007776	ШТ. _____ _____ _____ _____ _____			
	 M10  M20  M30  M40  M50	Мотив вставки для кассетного остекления типа M Мотив Sunrise M10 Мотив Sunrise M20 Мотив Sunrise M30 Мотив Sunrise M40 Мотив Sunrise M50 По образцу RAL _____	01.03.2004 – 01.03.2004 – 01.03.2004 – 01.03.2004 – 01.03.2004 –	4007777 4007778 4007779 4007780 4007781	ШТ. _____ _____ _____ _____ _____	_____ _____ _____ _____ _____	
		 L10  L20  L30  L40	Мотив вставки для кассетного остекления типа L Мотив Sunrise L10 Мотив Sunrise L20 Мотив Sunrise L30 Мотив Sunrise L40 По образцу RAL _____	01.03.2004 – 28.02.2011 01.03.2004 – 28.02.2011 01.03.2004 – 28.02.2011 01.03.2004 – 28.02.2011	4007782 4007783 4007784 4007785	ШТ. _____ _____ _____ _____	_____ _____ _____ _____
			Остекление из пластмассы, одинарное для остекления типа D (680 мм), прозрачное 	01.09.2004 –	3062924	ШТ. _____	_____

3) Указать цвет RAL по выбору л/к покрытия мотива со вставками серии Design.

+2 Надбавка к цене за поверхность Decograin / Decopaint (см. стр. 188); укажите номер артикула соответствующего варианта отделки поверхности Decograin / Decopaint.

+4 Надбавка к цене за оконные рамы с л/к покрытием цвета Color, RAL по выбору или цвета, подходящего к поверхности Decograin (см. стр. 184); укажите номер артикула определенного цвета.







+6 Надбавка к цене за вентиляционную решетку с л/к покрытием цвета Color, RAL по выбору или цвета, подходящего к поверхности Decograin (см. стр. 185); укажите номер артикула определенного цвета.

+13 Надбавка к цене за оконное стекло (см. стр. 93 – 96); укажите номер артикула соответствующего стекла.

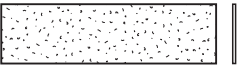
+14 Надбавка к цене за вставку рамы окна (см. стр. 91 – 93); укажите номер артикула соответствующей вставки.

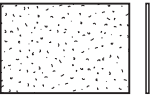
ЗАКАЗ	№ заказчика: _____	№ заказа / комис.: _____	*Данные обязательно сверять с данными на заводской табличке!	
			№ заказа: _____	№ ворот: _____
	Заказчик: _____		№ изделия: _____	Тип: _____
	Адрес доставки: _____		Год выпуска: _____	
Дата и город: _____		Печать и подпись _____		

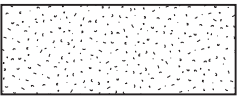
6. Принадлежности для секций ворот

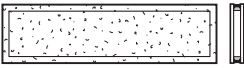
Изделие	Описание	Период производства	№ арт.	Кол-во	€
	Остекление из пластмассы, одинарное для остекления типа D (680 мм), кристаллической структуры	01.09.2004 –	3062925 •	ШТ. _____	②
	Остекление из пластмассы, одинарное для кассетного остекления S (395 мм), прозрачное	01.06.1999 –	3060691 •	ШТ. _____	②
	Остекление из пластмассы, одинарное для кассетного остекления S (395 мм), кристаллической структуры	01.06.1999 –	3060501 •	ШТ. _____	②
	Остекление из пластмассы, одинарное для кассетного остекления M (620 мм), прозрачное	01.06.1999 – 28.02.2011	3060701 ⌚	ШТ. _____	②
	Остекление из пластмассы, одинарное для кассетного остекления M (620 мм), кристаллической структуры	01.06.1999 – 28.02.2011	3060500 •	ШТ. _____	②
	Двойное остекление из пластмассы для остекления типа D (680 мм), прозрачное, прозрачное	01.09.2004 –	3092754 •	ШТ. _____	②
	Двойное остекление из пластмассы, для остекления типа D (680 мм) кристаллической структуры, прозрачное кристаллической структуры, кристаллической структуры	01.09.2004 – 30.06.2016 01.07.2016 –	3092755 • 4014350 •	ШТ. _____ _____	② ②

3) Указать цвет RAL по выбору л/к покрытия мотива со вставками серии Design.

+² Надбавка к цене за поверхность Decograin / Decopaint (см. стр. 188); укажите номер артикула соответствующего варианта отделки поверхности Decograin / Decopaint.

+⁴ Надбавка к цене за оконные рамы с л/к покрытием цвета Color, RAL по выбору или цвета, подходящего к поверхности Decograin (см. стр. 184); укажите номер артикула определенного цвета.

+⁶ Надбавка к цене за вентиляционную решетку с л/к покрытием цвета Color, RAL по выбору или цвета, подходящего к поверхности Decograin (см. стр. 185); укажите номер артикула определенного цвета.

+¹³ Надбавка к цене за оконное стекло (см. стр. 93 – 96); укажите номер артикула соответствующего стекла.

+¹⁴ Надбавка к цене за вставку рамы окна (см. стр. 91 – 93); укажите номер артикула соответствующей вставки.

ЗАКАЗ	№ заказчика: _____	№ заказа / комис.: _____	* Данные обязательно сверять с данными на заводской табличке!	
			№ заказа: _____	№ ворот: _____
	Заказчик: _____		№ изделия: _____	Тип: _____
	Адрес доставки: _____		Год выпуска: _____	
	Дата и город: _____		Печать и подпись _____	

6. Принадлежности для секций ворот

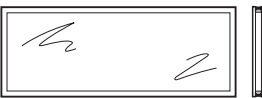
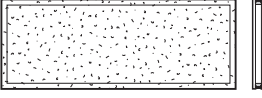
Изделие	Описание	Период производства	№ арт.	Кол-во	€
	Двойное остекление из пластмассы, для кассетного остекления S (395 мм) прозрачное, прозрачное Ворота с кассетами (16 мм) Ворота с гофраами (22 мм)	01.09.1999 – 01.03.2008 –	3092748 • 3092758 •	ШТ. _____ ② _____ ②	
	Двойное остекление из пластмассы, для кассетного остекления S (395 мм) кристаллической структуры, прозрачное Ворота с кассетами (16 мм) Ворота с гофраами (22 мм)	01.09.1999 – 30.06.2016 01.03.2008 – 30.06.2016	3092749 • 3092759 •	ШТ. _____ ② _____ ②	
	Двойное остекление из пластмассы, для кассетного остекления M (620 мм) прозрачное, прозрачное Ворота с кассетами (16 мм) Ворота с гофраами (22 мм)	01.09.1999 – 28.02.2011 01.03.2008 –	3092752 • 3092756 •	ШТ. _____ ② _____ ②	
	Двойное остекление из пластмассы, для кассетного остекления M (620 мм) кристаллической структуры, прозрачное Ворота с кассетами (16 мм) Ворота с гофраами (22 мм)	01.06.1999 – 28.02.2011 01.03.2008 – 30.06.2016	3092753 • 3092757 •	ШТ. _____ ② _____ ②	
	Двойное остекление из пластмассы, для кассетного остекления M (620 мм) кристаллической структуры, кристаллической структуры Ворота с кассетами (16 мм) Ворота с гофраами (22 мм)	01.07.2016 – 01.07.2016 –	4014347 • 4014352 •	ШТ. _____ ② _____ ②	
	Двойное остекление из пластмассы, для кассетного остекления M (620 мм) кристаллической структуры, кристаллической структуры Ворота с кассетами (16 мм) Ворота с гофраами (22 мм)	01.07.2016 – 01.07.2016 –	4014349 • 4014351 •	ШТ. _____ ② _____ ②	

3) Указать цвет RAL по выбору л/к покрытия мотива со вставками серии Design.

+2 Надбавка к цене за поверхность Decograin / Decopaint (см. стр. 188); укажите номер артикула соответствующего варианта отделки поверхности Decograin / Decopaint.

+4 Надбавка к цене за оконные рамы с л/к покрытием цвета Color, RAL по выбору или цвета, подходящего к поверхности Decograin (см. стр. 184); укажите номер артикула определенного цвета.



+6 Надбавка к цене за вентиляционную решетку с л/к покрытием цвета Color, RAL по выбору или цвета, подходящего к поверхности Decograin (см. стр. 185); укажите номер артикула определенного цвета.

+13 Надбавка к цене за оконное стекло (см. стр. 93 – 96); укажите номер артикула соответствующего стекла.

+14 Надбавка к цене за вставку рамы окна (см. стр. 91 – 93); укажите номер артикула соответствующей вставки.

ЗАКАЗ	№ заказчика: _____ № заказа / комис.: _____		* Данные обязательно сверять с данными на заводской табличке!	
			№ заказа: _____	№ ворот: _____
	Заказчик: _____		№ изделия: _____	Тип: _____
	Адрес доставки: _____		Год выпуска: _____	
	Дата и город: _____		Печать и подпись _____	

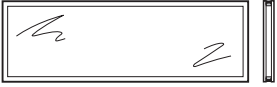
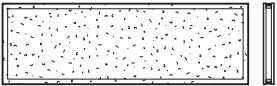
6. Принадлежности для секций ворот

Изделие	Описание	Период производства	№ арт.	Кол-во	€
	Двойное остекление из пластмассы, для кассетного остекления L (1004 мм) прозрачное, прозрачное Ворота с кассетами (16 мм) Ворота с гофрами (22 мм)	01.06.2003 – 28.02.2011 01.03.2008 –	3092750 • 3092760 •	ШТ. _____ _____	_____ _____
	Двойное остекление из пластмассы, для кассетного остекления L (1004 мм) кристаллической структуры, прозрачное Ворота с кассетами (16 мм) Ворота с гофрами (22 мм)	01.03.2003 – 28.02.2011 01.03.2008 –	3092751 • 3092761 •	ШТ. _____ _____	_____ _____
	Двойное остекление из пластмассы, для кассетного остекления L (1004 мм) кристаллической структуры, кристаллической структуры Ворота с кассетами (16 мм) Ворота с гофрами (22 мм)	01.07.2016 – 01.07.2016 –	4014348 • 4014353 •	ШТ. _____ _____	_____ _____
	Элементы серии Design, мотив 450 ширина ворот до 3000 мм ширина ворот свыше 3000 мм Надбавка к цене без перфорации Надбавка к цене за цветное покрытие	01.03.2003 – 01.03.2003 –	3062991 ⌚ 3062992 ⌚ 4002409 ⌚ 4016911 ⌚	ШТ. _____ _____ _____ _____	_____ _____ _____ _____
	Элемент серии Design, мотив 451 Надбавка к цене за цветное покрытие	01.03.2003 –	3059712 ⌚ 4016910 ⌚	ШТ. _____ _____	_____ _____

3) Указать цвет RAL по выбору л/к покрытия мотива со вставками серии Design.

+² Надбавка к цене за поверхность Decograin / Decopaint (см. стр. 188); укажите номер артикула соответствующего варианта отделки поверхности Decograin / Decopaint.

+⁴ Надбавка к цене за оконные рамы с л/к покрытием цвета Color, RAL по выбору или цвета, подходящего к поверхности Decograin (см. стр. 184); укажите номер артикула определенного цвета.

















+⁶ Надбавка к цене за вентиляционную решетку с л/к покрытием цвета Color, RAL по выбору или цвета, подходящего к поверхности Decograin (см. стр. 185); укажите номер артикула определенного цвета.

+¹³ Надбавка к цене за оконное стекло (см. стр. 93 – 96); укажите номер артикула соответствующего стекла.

+¹⁴ Надбавка к цене за вставку рамы окна (см. стр. 91 – 93); укажите номер артикула соответствующей вставки.

ЗАКАЗ	№ заказчика:	№ заказа / комис.:	* Данные обязательно сверять с данными на заводской табличке!	
			№ заказа:	№ ворот:
	Заказчик:		№ изделия:	Тип:
	Адрес доставки: _____		Год выпуска:	
	Дата и город:		Печать и подпись	

6. Принадлежности для секций ворот

Изделие	Описание	Период производства	№ арт.	Кол-во	€
	Элемент серии Design, мотив 461			шт.	
	прозрачное, прозрачное кристаллической структуры, прозрачное	01.03.2003 –	4005818 	_____	
	кристаллической структуры, прозрачное	01.03.2003 – 30.06.2016	4014292 	_____	
	кристаллической структуры	01.07.2016 –	4005819 	_____	
	Многослойное безопасное стекло, прозрачное	01.03.2019 –	4016923 	_____	
Надбавка к цене за цветное покрытие		4016910 	_____		
	6.1 Элемент серии Design, мотив 452	01.03.2003 –	3059713 	шт.	
	Надбавка к цене за цветное покрытие		4016910 	_____	
	6.2 Элемент серии Design, мотив 462			шт.	
	прозрачное, прозрачное кристаллической структуры, прозрачное	01.03.2003 –	4005828 	_____	
	кристаллической структуры, прозрачное	01.03.2003 – 30.06.2016	4014293 	_____	
	кристаллической структуры	01.07.2016 –	4005829 	_____	
Надбавка к цене за цветное покрытие		4016910 	_____		
	6.3 Элемент серии Design, мотив 453	01.03.2018 –	3059714 	шт.	
	Надбавка к цене за цветное покрытие		4016910 	_____	

3) Указать цвет RAL по выбору л/к покрытия мотива со вставками серии Design.

+² Надбавка к цене за поверхность Decograin / Decopaint (см. стр. 188); укажите номер артикула соответствующего варианта отделки поверхности Decograin / Decopaint.

+⁴ Надбавка к цене за оконные рамы с л/к покрытием цвета Color, RAL по выбору или цвета, подходящего к поверхности Decograin (см. стр. 184); укажите номер артикула определенного цвета.











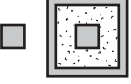





+⁶ Надбавка к цене за вентиляционную решетку с л/к покрытием цвета Color, RAL по выбору или цвета, подходящего к поверхности Decograin (см. стр. 185); укажите номер артикула определенного цвета.

+¹³ Надбавка к цене за оконное стекло (см. стр. 93 – 96); укажите номер артикула соответствующего стекла.

+¹⁴ Надбавка к цене за вставку рамы окна (см. стр. 91 – 93); укажите номер артикула соответствующей вставки.

ЗАКАЗ	№ заказчика: _____		№ заказа / комис.: _____		*Данные обязательно сверять с данными на заводской табличке!	
					№ заказа: _____	
	Заказчик: _____				№ ворот: _____	
	Адрес доставки: _____				№ изделия: _____	
					Тип: _____	
				Год выпуска: _____		
Дата и город: _____				Печать и подпись _____		

6. Принадлежности для секций ворот

Изделие	Описание	Период производства	№ арт.	Кол-во	€
	6.4 Элемент серии Design, мотив 463 прозрачное, прозрачное кристаллической структуры, прозрачное кристаллической структуры, кристаллической структуры Надбавка к цене за цветное покрытие	01.03.2018 –	4005838 	ШТ. _____	
		01.03.2018 –	4005839 	_____	
		01.03.2018 –	4015982 	_____	
			4016910 	_____	
	6.5 Элемент серии Design, мотив 454 Надбавка к цене за цветное покрытие	01.03.2003 –	3059715 	ШТ. _____	
		4016910 	_____		
	6.6 Элемент серии Design, мотив 455 Надбавка к цене за цветное покрытие	01.03.2018 –	3059716 	ШТ. _____	
		4016910 	_____		
	6.7 Элемент серии Design, мотив 456 Надбавка к цене за цветное покрытие	01.03.2003 –	3059717 	ШТ. _____	
		4016910 	_____		
	6.8 Элемент серии Design, мотив 457 Надбавка к цене за цветное покрытие	01.03.2003 –	3059718 	ШТ. _____	
		4016910 	_____		

3) Указать цвет RAL по выбору л/к покрытия мотива со вставками серии Design.

+² Надбавка к цене за поверхность Decograin / Decopaint (см. стр. 188); укажите номер артикула соответствующего варианта отделки поверхности Decograin / Decopaint.

+⁴ Надбавка к цене за оконные рамы с л/к покрытием цвета Color, RAL по выбору или цвета, подходящего к поверхности Decograin (см. стр. 184); укажите номер артикула определенного цвета.













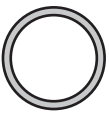



+⁶ Надбавка к цене за вентиляционную решетку с л/к покрытием цвета Color, RAL по выбору или цвета, подходящего к поверхности Decograin (см. стр. 185); укажите номер артикула определенного цвета.

+¹³ Надбавка к цене за оконное стекло (см. стр. 93 – 96); укажите номер артикула соответствующего стекла.

+¹⁴ Надбавка к цене за вставку рамы окна (см. стр. 91 – 93); укажите номер артикула соответствующей вставки.

ЗАКАЗ	№ заказчика: _____		№ заказа / комис.: _____		* Данные обязательно сверять с данными на заводской табличке!	
					№ заказа:	№ ворот:
	Заказчик: _____				№ изделия:	Тип:
	Адрес доставки: _____				Год выпуска:	
	Дата и город: _____				Печать и подпись	

6. Принадлежности для секций ворот

Изделие	Описание	Период производства	№ арт.	Кол-во	€
	6.9 Элемент серии Design, мотив 458 Надбавка к цене за цветное покрытие	01.03.2003 –	3059719  4016910 	шт. _____ _____	
	6.10 Элемент серии Design, мотив 459 Надбавка к цене за цветное покрытие	01.03.2003 –	3070282  4016910 	шт. _____ _____	
	6.11 Элемент серии Design, мотив 469 прозрачное, прозрачное кристаллической структуры, прозрачное кристаллической структуры, кристаллической структуры Надбавка к цене за цветное покрытие	01.03.2003 – 01.03.2003 – 30.06.2016 01.07.2016 –	4005848  4014294  4005849  4016910 	шт. _____ _____ _____ _____	
	6.12 Элемент серии Design, мотив 460 Надбавка к цене за цветное покрытие	01.03.2003 –	4016032  4016910 	шт. _____ _____	
	6.13 Элемент серии Design, мотив 471 Надбавка к цене за цветное покрытие	01.03.2016 –	4014434  4016910 	шт. _____ _____	

3) Указать цвет RAL по выбору л/к покрытия мотива со вставками серии Design.

+² Надбавка к цене за поверхность Decograin / Decopaint (см. стр. 188); укажите номер артикула соответствующего варианта отделки поверхности Decograin / Decopaint.

+⁴ Надбавка к цене за оконные рамы с л/к покрытием цвета Color, RAL по выбору или цвета, подходящего к поверхности Decograin (см. стр. 184); укажите номер артикула определенного цвета.



















+⁶ Надбавка к цене за вентиляционную решетку с л/к покрытием цвета Color, RAL по выбору или цвета, подходящего к поверхности Decograin (см. стр. 185); укажите номер артикула определенного цвета.

+¹³ Надбавка к цене за оконное стекло (см. стр. 93 – 96); укажите номер артикула соответствующего стекла.

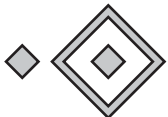
+¹⁴ Надбавка к цене за вставку рамы окна (см. стр. 91 – 93); укажите номер артикула соответствующей вставки.

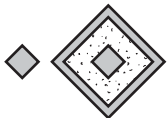
ЗАКАЗ	№ заказчика: _____		№ заказа / комис.: _____		* Данные обязательно сверять с данными на заводской табличке!	
	Заказчик: _____		№ изделия: _____		№ ворот: _____	
	Адрес доставки: _____		Год выпуска: _____		Тип: _____	
	Дата и город: _____		Печать и подпись: _____			

6. Принадлежности для секций ворот

Изделие	Описание	Период производства	№ арт.	Кол-во	€
	6.14 Элемент серии Design, мотив 481 прозрачное, прозрачное кристаллической структуры, кристаллической структуры Многослойное безопасное стекло, прозрачное Надбавка к цене за цветное покрытие	01.03.2016 –	4014436 	ШТ. _____	
		01.03.2016 –	4014435 	_____	
		01.03.2019 –	4016924 	_____	
			4016910 	_____	
	6.15 Элемент серии Design, мотив 472 Надбавка к цене за цветное покрытие	01.03.2018 –	4015980 	ШТ. _____	
			4016910 	_____	
	6.16 Элемент серии Design, мотив 482 прозрачное, прозрачное кристаллической структуры, кристаллической структуры Надбавка к цене за цветное покрытие	01.03.2018 –	4016003 	ШТ. _____	
		01.03.2018 –	4016004 	_____	
			4016910 	_____	
	6.17 Элемент серии Design, мотив 473 Надбавка к цене за цветное покрытие	01.03.2018 –	4015981 	ШТ. _____	
			4016910 	_____	
	6.18 Элемент серии Design, мотив 483 прозрачное, прозрачное кристаллической структуры, кристаллической структуры Надбавка к цене за цветное покрытие	01.03.2018 –	4016001 	ШТ. _____	
		01.03.2018 –	4016002 	_____	
			4016910 	_____	

3) Указать цвет RAL по выбору л/к покрытия мотива со вставками серии Design.

+² Надбавка к цене за поверхность Decograin / Decopaint (см. стр. 188); укажите номер артикула соответствующего варианта отделки поверхности Decograin / Decopaint.

+⁴ Надбавка к цене за оконные рамы с л/к покрытием цвета Color, RAL по выбору или цвета, подходящего к поверхности Decograin (см. стр. 184); укажите номер артикула определенного цвета.



+⁶ Надбавка к цене за вентиляционную решетку с л/к покрытием цвета Color, RAL по выбору или цвета, подходящего к поверхности Decograin (см. стр. 185); укажите номер артикула определенного цвета.

+¹³ Надбавка к цене за оконное стекло (см. стр. 93 – 96); укажите номер артикула соответствующего стекла.

+¹⁴ Надбавка к цене за вставку рамы окна (см. стр. 91 – 93); укажите номер артикула соответствующей вставки.

ЗАКАЗ	№ заказчика: _____		№ заказа / комис.: _____		* Данные обязательно сверять с данными на заводской табличке!	
					№ заказа:	№ ворот:
	Заказчик:				№ изделия:	Тип:
	Адрес доставки: _____				Год выпуска:	
	Дата и город: _____				Печать и подпись	

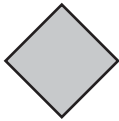
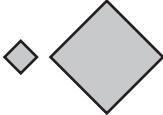
6. Принадлежности для секций ворот

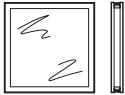
Изделие	Описание	Период производства	№ арт.	Кол-во	€
	6.19 Элемент серии Design, мотив 474 Надбавка к цене за цветное покрытие	01.03.2018 –	4016056 ⌚ 4016910 ⌚	шт. _____ _____	
	6.20 Элемент серии Design, мотив 475 Надбавка к цене за цветное покрытие	01.03.2018 –	4016057 ⌚ 4016910 ⌚	шт. _____ _____	
123... abcdef	6.21 Элемент серии Design: номер дома 0-9, a-f, 8 см Надбавка к цене за цветное покрытие	01.03.2019 –	4016634 ⌚ 4016910 ⌚	шт. _____ _____	② ②
123... abcdef	6.22 Элемент серии Design: номер дома 0-9, a-f, 15 см Надбавка к цене за цветное покрытие	01.03.2019 –	4016635 ⌚ 4016910 ⌚	шт. _____ _____	② ②
	6.23 Элемент серии Design «Не загораживать выезд!», 8 см Надбавка к цене за цветное покрытие	01.03.2019 –	4016686 ⌚ 4016910 ⌚	шт. _____ _____	
	Двойное остекление из пластмассы для мотивов 461 – 463, прозрачное, прозрачное	01.03.2005 –	3089749 •	шт. _____ _____	②

3) Указать цвет RAL по выбору л/к покрытия мотива со вставками серии Design.

+² Надбавка к цене за поверхность Decograin / Decopaint (см. стр. 188); укажите номер артикула соответствующего варианта отделки поверхности Decograin / Decopaint.

+⁴ Надбавка к цене за оконные рамы с л/к покрытием цвета Color, RAL по выбору или цвета, подходящего к поверхности Decograin (см. стр. 184); укажите номер артикула определенного цвета.



+⁶ Надбавка к цене за вентиляционную решетку с л/к покрытием цвета Color, RAL по выбору или цвета, подходящего к поверхности Decograin (см. стр. 185); укажите номер артикула определенного цвета.

+¹³ Надбавка к цене за оконное стекло (см. стр. 93 – 96); укажите номер артикула соответствующего стекла.

+¹⁴ Надбавка к цене за вставку рамы окна (см. стр. 91 – 93); укажите номер артикула соответствующей вставки.

ЗАКАЗ	№ заказчика: _____ № заказа / комис.: _____		*Данные обязательно сверять с данными на заводской табличке!	
			№ заказа: _____	№ ворот: _____
	Заказчик: _____		№ изделия: _____	Тип: _____
	Адрес доставки: _____		Год выпуска: _____	
	Дата и город: _____		Печать и подпись _____	

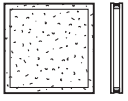
6. Принадлежности для секций ворот

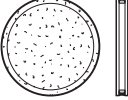
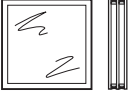
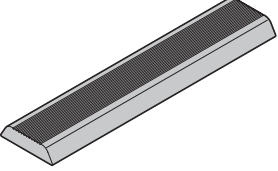
Изделие	Описание	Период производства	№ арт.	Кол-во	€
	Двойное остекление из пластмассы для мотивов 461 – 463 кристаллической структуры, прозрачное кристаллической структуры, кристаллической структуры	01.03.2005 – 30.06.2016 01.07.2016 –	3089750 • 4014345 •	ШТ. _____ ② _____ ②	
	Двойное остекление из пластмассы для мотива 469, прозрачное / прозрачное	01.03.2006 –	3089751 •	ШТ. _____	
	Двойное остекление из пластмассы для мотива 469 кристаллической структуры, прозрачное кристаллической структуры, кристаллической структуры	01.03.2006 – 30.06.2016 01.07.2016 –	3089752 • 4014346 •	ШТ. _____ _____	
	Тройное остекление из натурального стекла 185 x 185 мм для мотива 461, 481	01.03.2019 –	4016906 •	ШТ. _____	
	Мотив 500 со вставками (серия Design), прерывистые вставки под дерево, длина = 435 мм под нерж. сталь, длина = 435 мм RAL по выбору ³⁾	01.07.2015 – 01.07.2015 – 01.07.2015 –	4013135 ⌘ 4013136 ⌘ 4015858 ⌘	ШТ. _____ _____ _____ ② ② ②	

3) Указать цвет RAL по выбору л/к покрытия мотива со вставками серии Design.

+2 Надбавка к цене за поверхность Decograin / Decopaint (см. стр. 188); укажите номер артикула соответствующего варианта отделки поверхности Decograin / Decopaint.

+4 Надбавка к цене за оконные рамы с л/к покрытием цвета Color, RAL по выбору или цвета, подходящего к поверхности Decograin (см. стр. 184); укажите номер артикула определенного цвета.

+6 Надбавка к цене за вентиляционную решетку с л/к покрытием цвета Color, RAL по выбору или цвета, подходящего к поверхности Decograin (см. стр. 185); укажите номер артикула определенного цвета.

+13 Надбавка к цене за оконное стекло (см. стр. 93 – 96); укажите номер артикула соответствующего стекла.

+14 Надбавка к цене за вставку рамы окна (см. стр. 91 – 93); укажите номер артикула соответствующей вставки.

ЗАКАЗ	№ заказчика: _____		№ заказа / комис.: _____		* Данные обязательно сверять с данными на заводской табличке!	
					№ заказа: _____	
	Заказчик: _____				№ ворот: _____	
	Адрес доставки: _____		№ изделия: _____		Тип: _____	
	Дата и город: _____				Год выпуска: _____	
				Печать и подпись _____		

6. Принадлежности для секций ворот

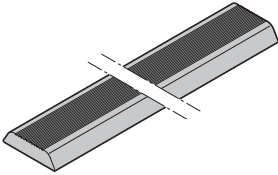
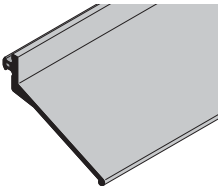
Изделие	Описание	Период производства	№ арт.	Кол-во	€	
	* Вставки серии Design Мотив 501, сплошные вставки под дерево под нерж. сталь RAL по выбору ³⁾	01.07.2015 – 01.07.2015 – 01.07.2015 –	4013137 ⌘ 4013138 ⌘ 4014999 ⌘	ШТ. _____ _____ _____	_____ _____ _____	_____ _____ _____
	Мотив 502 под дерево под нерж. сталь RAL по выбору ³⁾	01.03.2018 – 01.03.2018 – 01.03.2018 –	4016010 ⌘ 4016011 ⌘ 4016012 ⌘	_____ _____ _____	_____ _____ _____	_____ _____ _____
	Мотив 503 под дерево под нерж. сталь RAL по выбору ³⁾	01.03.2018 – 01.03.2018 – 01.03.2018 –	4016013 ⌘ 4016014 ⌘ 4016015 ⌘	_____ _____ _____	_____ _____ _____	_____ _____ _____
	Мотив 504 под дерево под нерж. сталь RAL по выбору ³⁾	01.03.2018 – 01.03.2018 – 01.03.2018 –	4016022 ⌘ 4016023 ⌘ 4016024 ⌘	_____ _____ _____	_____ _____ _____	_____ _____ _____
	Мотив 505 под дерево под нерж. сталь RAL по выбору ³⁾	01.03.2018 – 01.03.2018 – 01.03.2018 –	4016025 ⌘ 4016026 ⌘ 4016027 ⌘	_____ _____ _____	_____ _____ _____	_____ _____ _____
		Уплотнение перемычки (только направляющие Н и ворота с калиткой) Длина _____ мм	01.06.1999 –	3045681 ⌘	ШТ. _____ _____	_____ _____

3) Указать цвет RAL по выбору л/к покрытия мотива со вставками серии Design.

+² Надбавка к цене за поверхность Decograin / Decopaint (см. стр. 188); укажите номер артикула соответствующего варианта отделки поверхности Decograin / Decopaint.

+⁴ Надбавка к цене за оконные рамы с л/к покрытием цвета Color, RAL по выбору или цвета, подходящего к поверхности Decograin (см. стр. 184); укажите номер артикула определенного цвета.

+⁶ Надбавка к цене за вентиляционную решетку с л/к покрытием цвета Color, RAL по выбору или цвета, подходящего к поверхности Decograin (см. стр. 185); укажите номер артикула определенного цвета.

+¹³ Надбавка к цене за оконное стекло (см. стр. 93–96); укажите номер артикула соответствующего стекла.

+¹⁴ Надбавка к цене за вставку рамы окна (см. стр. 91–93); укажите номер артикула соответствующей вставки.

ЗАКАЗ	№ заказчика: _____		№ заказа / комис.: _____		* Данные обязательно сверять с данными на заводской табличке!	
					№ заказа:	№ ворот:
	Заказчик: _____				№ изделия:	Тип:
	Адрес доставки: _____				Год выпуска:	
	Дата и город: _____				Печать и подпись	

6. Принадлежности для секций ворот

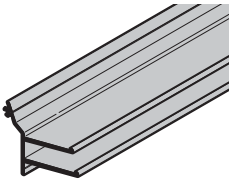
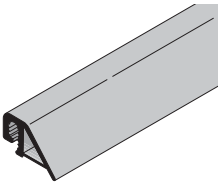
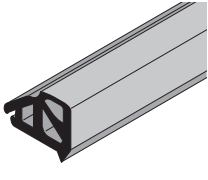
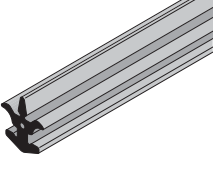
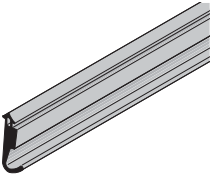
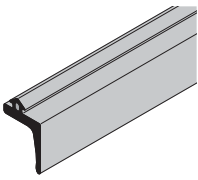
Изделие	Описание	Период производства	№ арт.	Кол-во	€
	Уплотнение перемычки ThermoFrame, HG 080 3250 mm 6000 mm	01.05.2011 – 01.05.2011 –	4012841 • 4012833 •	ШТ. _____ _____	
	Уплотнение фальш-панели Длина _____ мм	01.06.1999 –	3046369 ⌚	ШТ. _____ _____	② /м
	Промежуточное уплотнение HG013, термическое разделение Длина _____ мм	01.03.2013 –	3045685 ⌚	ШТ. _____ _____	② /м
	Межсекционное уплотнение для двустенных секций ворот и рам остекления NF Длина _____ мм	01.06.1999 –	3045684 ⌚	ШТ. _____ _____	② /м
	Уплотнение упора для ворот с калиткой, сбоку Длина _____ мм	01.05.2000 –	3046482 ⌚	ШТ. _____ _____	② /м
	Уплотнение двери для калитки, снизу Длина _____ мм	01.03.2005 –	3064281 ⌚	ШТ. _____ _____	② /м

3) Указать цвет RAL по выбору л/к покрытия мотива со вставками серии Design.

+² Надбавка к цене за поверхность Decograin / Decopaint (см. стр. 188); укажите номер артикула соответствующего варианта отделки поверхности Decograin / Decopaint.

+⁴ Надбавка к цене за оконные рамы с л/к покрытием цвета Color, RAL по выбору или цвета, подходящего к поверхности Decograin (см. стр. 184); укажите номер артикула определенного цвета.

+⁶ Надбавка к цене за вентиляционную решетку с л/к покрытием цвета Color, RAL по выбору или цвета, подходящего к поверхности Decograin (см. стр. 185); укажите номер артикула определенного цвета.

+¹³ Надбавка к цене за оконное стекло (см. стр. 93 – 96); укажите номер артикула соответствующего стекла.

+¹⁴ Надбавка к цене за вставку рамы окна (см. стр. 91 – 93); укажите номер артикула соответствующей вставки.

ЗАКАЗ	№ заказчика: _____		№ заказа / комис.: _____		* Данные обязательно сверять с данными на заводской табличке!	
					№ заказа:	№ ворот:
	Заказчик: _____				№ изделия:	Тип:
	Адрес доставки: _____				Год выпуска:	
	Дата и город: _____				Печать и подпись	

6. Принадлежности для секций ворот

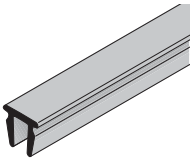
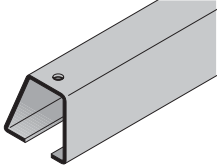
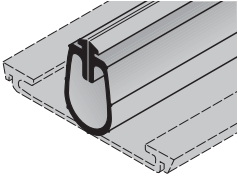
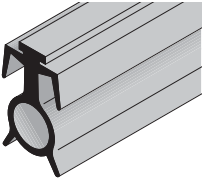
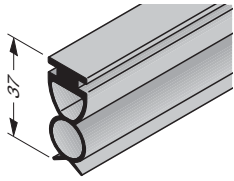
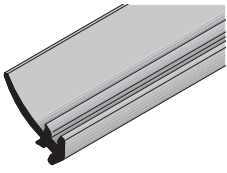
Изделие	Описание	Период производства	№ арт.	Кол-во	€
	Уплотнение порога для калитки, снизу Длина _____ мм	01.03.2005 –	3064282 ⌚	шт. _____ ②	/м
	Приемная шина для напольного уплотнения Длина _____ мм Не для ворот с калиткой Саморез по металлу 3,5 x 9,5	01.06.1999 –	3041117 ⌚ 3041298 ⌚	шт. _____ ② ②	/м
	Напольное уплотнение Длина _____ мм Не для ворот с калиткой	01.06.1999 –	3045652 ⌚	шт. _____ ②	/м
	Напольное уплотнение с вентиляционными прорезями Длина _____ мм Не для ворот с калиткой	01.06.1999 –	3040107 ⌚	шт. _____ ②	/м
	Напольное уплотнение для ворот с калиткой с порогом Длина _____ мм	01.05.2000 –	3054462 ⌚	шт. _____ ②	/м
	Уплотнение фальш-панели, заподлицо для ворот, HG 058 Длина _____ мм	01.07.2011 –	4005281 ⌚	шт. _____ ②	/м

3) Указать цвет RAL по выбору л/к покрытия мотива со вставками серии Design.

+² Надбавка к цене за поверхность Decograin / Decopaint (см. стр. 188); укажите номер артикула соответствующего варианта отделки поверхности Decograin / Decopaint.

+⁴ Надбавка к цене за оконные рамы с л/к покрытием цвета Color, RAL по выбору или цвета, подходящего к поверхности Decograin (см. стр. 184); укажите номер артикула определенного цвета.







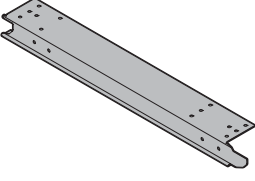

+⁶ Надбавка к цене за вентиляционную решетку с л/к покрытием цвета Color, RAL по выбору или цвета, подходящего к поверхности Decograin (см. стр. 185); укажите номер артикула определенного цвета.

+¹³ Надбавка к цене за оконное стекло (см. стр. 93 – 96); укажите номер артикула соответствующего стекла.

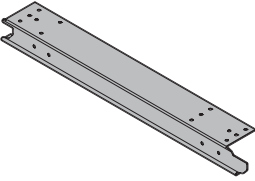
+¹⁴ Надбавка к цене за вставку рамы окна (см. стр. 91 – 93); укажите номер артикула соответствующей вставки.

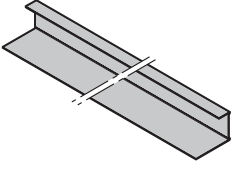
ЗАКАЗ	№ заказчика: _____	№ заказа / комис.: _____	* Данные обязательно сверять с данными на заводской табличке!	
			№ заказа: _____	№ ворот: _____
	Заказчик: _____		№ изделия: _____	Тип: _____
	Адрес доставки: _____		Год выпуска: _____	
	Дата и город: _____		Печать и подпись _____	

6. Принадлежности для секций ворот

Изделие	Описание	Период производства	№ арт.	Кол-во	€
	Торцевая накладка для установленной заподлицо фальш-панели, тип BF (верхняя секция ворот)			ШТ.	
	справа слева	01.07.2011 – 01.07.2011 –	4004944  4004943 	_____ _____	② ②
	Торцевая накладка для секции ворот			ШТ.	
	справа слева	01.06.1999 – 01.06.1999 –	3047288  3047287 	_____ _____	② ②
	Торцевая накладка для фальш-панели и неподвижного элемента			ШТ.	
	гладкая, цвета RAL 9002 Длина _____ мм Отделка Decograin Длина _____ мм	01.06.1999 – 01.07.2015 –	3046560  4014654 	_____ _____	② ②
	Табличка с логотипом Hörmann 43 × 51,5 мм	01.06.1999 – 31.12.2016	3062274 •	ШТ.	②
	Крепление таблички с логотипом 46 × 54,5 × 3,5 мм	01.06.1999 – 31.12.2016	3062273 •	ШТ.	②

3) Указать цвет RAL по выбору л/к покрытия мотива со вставками серии Design.

+² Надбавка к цене за поверхность Decograin / Decopaint (см. стр. 188); укажите номер артикула соответствующего варианта отделки поверхности Decograin / Decopaint.

+⁴ Надбавка к цене за оконные рамы с л/к покрытием цвета Color, RAL по выбору или цвета, подходящего к поверхности Decograin (см. стр. 184); укажите номер артикула определенного цвета.



+⁶ Надбавка к цене за вентиляционную решетку с л/к покрытием цвета Color, RAL по выбору или цвета, подходящего к поверхности Decograin (см. стр. 185); укажите номер артикула определенного цвета.

+¹³ Надбавка к цене за оконное стекло (см. стр. 93 – 96); укажите номер артикула соответствующего стекла.

+¹⁴ Надбавка к цене за вставку рамы окна (см. стр. 91 – 93); укажите номер артикула соответствующей вставки.

ЗАКАЗ	№ заказчика: _____		№ заказа / комис.: _____		* Данные обязательно сверять с данными на заводской табличке!	
					№ заказа: _____	
					№ ворот: _____	
	Заказчик: _____		№ изделия: _____		Тип: _____	
	Адрес доставки: _____		Год выпуска: _____			
Дата и город: _____				Печать и подпись _____		

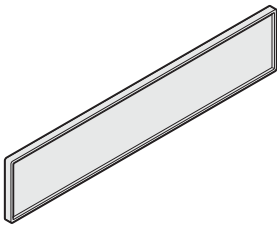
6. Принадлежности для секций ворот

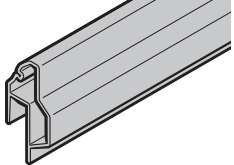
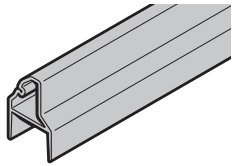
Изделие	Описание	Период производства	№ арт.	Кол-во	€
	Крепление таблички с логотипом 165,1 × 32,7 × 3.5 мм PMMA	01.01.2017 –	4014110 •	ШТ. _____	②
	Табличка с логотипом Hörmann 162,2 × 29,8 мм	01.01.2017 –	4014605 •	ШТ. _____	②
	Профиль для укорачивания высоты NF 89, анодированный (42 / 20 мм) 6000 мм Длина _____ мм	01.06.2006 – 01.06.2006 –	4004733 • 3057522 ⌚	ШТ. _____ _____	② /м
	Профиль для укорачивания высоты NF 96, анодированный (42 мм) 6000 мм 6100 мм Длина _____ мм 6000 мм, черного цвета 6100 мм, черного цвета Длина _____ мм	01.06.2006 – 01.06.2006 – 01.06.2006 – 15.05.2017 – 01.12.2017 – 15.05.2017 –	4004732 • 4003309 • 3062983 ⌚ 4015427 • 4016005 • 4015785 ⌚	ШТ. _____ _____ _____ _____ _____ _____	② ② /м /м

3) Указать цвет RAL по выбору л/к покрытия мотива со вставками серии Design.

+² Надбавка к цене за поверхность Decograin / Decopaint (см. стр. 188); укажите номер артикула соответствующего варианта отделки поверхности Decograin / Decopaint.

+⁴ Надбавка к цене за оконные рамы с л/к покрытием цвета Color, RAL по выбору или цвета, подходящего к поверхности Decograin (см. стр. 184); укажите номер артикула определенного цвета.

+⁶ Надбавка к цене за вентиляционную решетку с л/к покрытием цвета Color, RAL по выбору или цвета, подходящего к поверхности Decograin (см. стр. 185); укажите номер артикула определенного цвета.

+¹³ Надбавка к цене за оконное стекло (см. стр. 93 – 96); укажите номер артикула соответствующего стекла.

+¹⁴ Надбавка к цене за вставку рамы окна (см. стр. 91 – 93); укажите номер артикула соответствующей вставки.

ЗАКАЗ	№ заказчика: _____	№ заказа / комис.: _____	*Данные обязательно сверять с данными на заводской табличке!	
	Заказчик: _____	Адрес доставки: _____	№ заказа: _____	№ ворот: _____
	Дата и город: _____	Печать и подпись _____	№ изделия: _____	Тип: _____
			Год выпуска: _____	

6. Принадлежности для секций ворот

Изделие	Описание	Период производства	№ арт.	Кол-во	€	
	Набор для укорачивания (для LPU 42) Для уменьшения заказчиком высоты ворот сверху снизу Надбавка к цене за цветной профиль для укорачивания нижней секции ворот	01.03.2016 – 01.03.2016 –	4015563	ШТ. _____	_____ /м	
			4015564	_____	② _____	_____ /м
			4015788 •	_____	② _____	_____ /м
	Замыкающий профиль NF 98 черного цвета, анодированный, для анодированного элемента	01.06.1999 –	4005290	ШТ. _____	_____ /м	
	Профиль порога для ворот, 120 мм без профиля цоколя дверного полотна калитки профиль цоколя дверного полотна калитки	01.03.2005 – 01.03.2005 –	4005124	ШТ. _____	_____ /м	
			4015630	_____	② _____	_____ /м
	Напольное уплотнение для ворот с калиткой без порога, перфорированное Длина _____ мм Саморез по металлу 4,2 × 13, с полуцилиндрической головкой и Torx из нерж. стали	01.03.2005 –	3064283	ШТ. _____	_____ /м	
			3065933 •	_____	② _____	
	Концевая деталь цоколя для ворот с калиткой с порогом справа слева	01.05.2000 – 01.05.2000 –	3053787 •	ШТ. _____	_____ /м	
			3053788 •	_____	② _____	_____ /м

3) Указать цвет RAL по выбору л/к покрытия мотива со вставками серии Design.

+² Надбавка к цене за поверхность Decograin / Decopaint (см. стр. 188); укажите номер артикула соответствующего варианта отделки поверхности Decograin / Decopaint.

+⁴ Надбавка к цене за оконные рамы с л/к покрытием цвета Color, RAL по выбору или цвета, подходящего к поверхности Decograin (см. стр. 184); укажите номер артикула определенного цвета.

+⁶ Надбавка к цене за вентиляционную решетку с л/к покрытием цвета Color, RAL по выбору или цвета, подходящего к поверхности Decograin (см. стр. 185); укажите номер артикула определенного цвета.

+¹³ Надбавка к цене за оконное стекло (см. стр. 93–96); укажите номер артикула соответствующего стекла.

+¹⁴ Надбавка к цене за вставку рамы окна (см. стр. 91–93); укажите номер артикула соответствующей вставки.

ЗАКАЗ	№ заказчика: _____		№ заказа / комис.: _____		* Данные обязательно сверять с данными на заводской табличке!	
					№ заказа: _____	
					№ ворот: _____	
	Заказчик: _____		№ изделия: _____		Тип: _____	
	Адрес доставки: _____		Год выпуска: _____			
Дата и город: _____				Печать и подпись _____		

6. Принадлежности для секций ворот

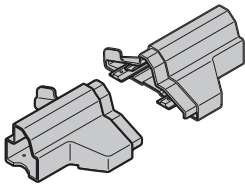
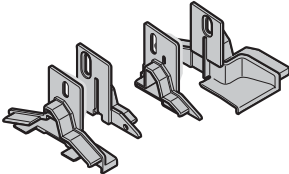
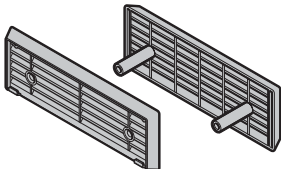
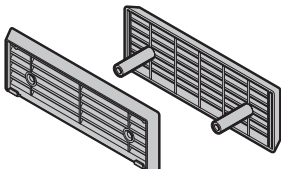
Изделие	Описание	Период производства	№ арт.	Кол-во	€
	Концевая деталь цоколя для ворот с калиткой без порога справа слева Винт с полуцилиндрической головкой 4 × 12, из нерж. стали	01.03.2005 – 01.03.2005 –	3062134 • 3062133 • 3064279 •	шт.	
				_____	②
	Комплект: колпачки для цоколя двери и заглушки для ворот с калиткой без высокого порога С петлями Roton DIN правый DIN левый Со скрытыми петлями DIN левый DIN правый	01.03.2005 – 01.03.2005 –	3064284 • 3064285 •	шт.	
				_____	②
		01.07.2014 – 01.07.2014 –	3091750 • 3091751 •	_____	②
				_____	②
	Вентиляционная решетка, черная EPU 42 (20 мм) LPU 42 (42 мм)	01.03.2004 – 01.06.1999 –	3055464 ⌘ 3041072 ⌘	шт.	
				_____	②
	Вентиляционная решетка, цвет EPU 42 (20 мм) LPU 42 (42 мм) По образцу RAL _____	01.03.2004 – 01.06.1999 –	4014194 ⌘ 4014195 ⌘	шт.	
				_____	②

3) Указать цвет RAL по выбору л/к покрытия мотива со вставками серии Design.

+² Надбавка к цене за поверхность Decograin / Decopaint (см. стр. 188); укажите номер артикула соответствующего варианта отделки поверхности Decograin / Decopaint.

+⁴ Надбавка к цене за оконные рамы с л/к покрытием цвета Color, RAL по выбору или цвета, подходящего к поверхности Decograin (см. стр. 184); укажите номер артикула определенного цвета.

+⁶ Надбавка к цене за вентиляционную решетку с л/к покрытием цвета Color, RAL по выбору или цвета, подходящего к поверхности Decograin (см. стр. 185); укажите номер артикула определенного цвета.

+¹³ Надбавка к цене за оконное стекло (см. стр. 93–96); укажите номер артикула соответствующего стекла.

+¹⁴ Надбавка к цене за вставку рамы окна (см. стр. 91–93); укажите номер артикула соответствующей вставки.

ЗАКАЗ	№ заказчика: _____		№ заказа / комис.: _____		*Данные обязательно сверять с данными на заводской табличке!	
					№ заказа:	№ ворот:
	Заказчик: _____				№ изделия:	Тип:
	Адрес доставки: _____				Год выпуска:	
	Дата и город: _____				Печать и подпись	

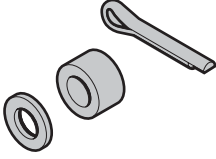
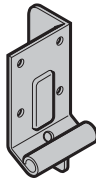
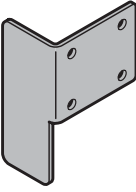
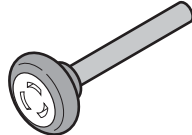

7. Фурнитура для секций ворот и секций ворот с калиткой

Изделие	Описание	Период производства	№ арт.	Кол-во	€
	Накладка			шт.	
	Направляющие N, L, H, BL справа	01.06.1999 –	3047248 •	_____	②
	слева	01.06.1999 –	3047249 •	_____	②
	Premium, направляющие N, L, H, RAL 9002 справа	01.03.2019 –	4016315 •	_____	②
	слева	01.03.2019 –	4016314 •	_____	②
	Саморез по металлу А 6,5 × 16, GEOMET®		3095152 •	_____	②
	Винт с полуцилиндрической головкой по металлу / резьба Spax 6,5 × 35		3045405 •	_____	②
	Комплект: 1 дистанционное кольцо, для направляющих N, L, BL, H 1 шплинт 3 × 18, 1 шайба 13	01.06.1999 –	3054028 •	_____	②
	Накладка			шт.	
	Направляющие Z, BZ справа	01.09.1999 –	3055053 •	_____	②
	слева	01.09.1999 –	3055052 •	_____	②
	Premium, направляющая Z, RAL 9002 справа	01.03.2019 –	4016306 •	_____	②
	слева	01.03.2019 –	4016305 •	_____	②
	Саморез по металлу А 6,5 × 16, GEOMET®		3095152	_____	②
	Накладка для направляющих SN, SL справа слева Саморез по металлу А 6,5 × 16, GEOMET®	01.03.2017 – 01.03.2017 –	4015098 • 4015097 • 3095152 •	_____	② ② ②
	Ходовой ролик, нижний с осью 110 мм, для направляющих Z, BZ	01.09.1999 –	3047259 •	_____	②

[+] Без надбавки к цене

ЗАКАЗ	№ заказчика: _____	№ заказа / комис.: _____	* Данные обязательно сверять с данными на заводской табличке!	
			№ заказа: _____	№ ворот: _____
	Заказчик: _____		№ изделия: _____	Тип: _____
	Адрес доставки: _____		Год выпуска: _____	
	Дата и город: _____		Печать и подпись _____	

7. Фурнитура для секций ворот и секций ворот с калиткой

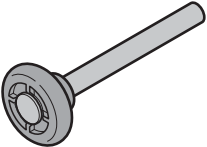
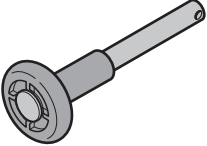
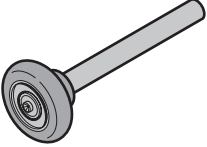
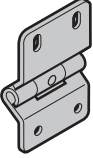
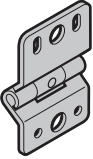
Изделие	Описание	Период производства	№ арт.	Кол-во	€
	Ходовой ролик, нижний с осью 50 мм, для направляющих N, L, BL, H	01.06.1999 –	3040311 •	ШТ. _____	②
	Ходовой ролик, промежуточный с осью 40 мм, для направляющих N, L, BL, Z, BZ	01.06.1999 –	3039956 •	ШТ. _____	②
	Ходовой ролик, промежуточный, типа G (направляющая H)	01.06.1999 –	3041112 •	ШТ. _____	②
	Ходовой ролик, верхний, типа GS (направляющая H) Шплинт 4 × 18, оцинкованный	01.06.1999 –	3041113 • 3024784 •	ШТ. _____ _____	② ②
	Ходовой ролик, тип K, LZ > 5000	09.07.2001 –	3039964 •	ШТ. _____	②
	Шарнир тип 2 тип 2 Premium, RAL 9002 Саморез по металлу А 6,5 × 16, GEOMET® Винт с полуцилиндрической головкой по металлу / резьба Spax 6,5 × 35	01.06.1999 – 01.03.2019 –	3045117 • 4016310 • 3095152 • 3045405 •	ШТ. _____ _____ _____ _____	② ② ② ②
	Шарнир (направляющая H) тип 2 H тип 2 Premium, RAL 9002 (направляющая N/L от LZ > 5000 мм) Саморез по металлу А 6,5 × 16, GEOMET®	01.06.1999 – 01.03.2019 –	3045119 • 4016311 • 3095152 •	ШТ. _____ _____ _____	② ② ②

[+] Без надбавки к цене

ЗАКАЗ	№ заказчика: _____		№ заказа / комис.: _____		*Данные обязательно сверять с данными на заводской табличке!	
	Заказчик: _____		Год выпуска: _____		№ заказа: _____	№ ворот: _____
	Адрес доставки: _____		Печать и подпись: _____		№ изделия: _____	Тип: _____
	Дата и город: _____					

7. Фурнитура для секций ворот и секций ворот с калиткой

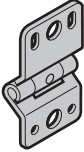
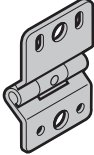
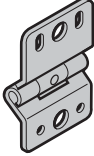
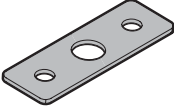
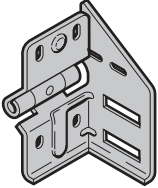
Изделие	Описание	Период производства	№ арт.	Кол-во	€
	Шарнир для калитки Саморез по металлу А 6,5 × 16, GEOMET®		3040909 • 3095152 •	ШТ. _____ ② _____ ②	
	Шарнир Тип 6 Над калиткой и на воротах с TBV (с изоляционной прокладкой) Тип 6-V Рядом с калиткой (без изоляционной прокладки) Саморез по металлу А 6,5 × 16, GEOMET®		3056279 • 3042457 • 3095152 •	ШТ. _____ ② _____ ② _____ ②	
	Шарнир Тип 6 Premium, с основанием с изолирующим слоем, RAL 9002 Саморез по металлу А 6,5 × 16, GEOMET® Винт с полуцилиндрической головкой по металлу / резьба Spax 6,5 × 35	01.03.2019 –	4016333 • 3095152 • 3045405 •	ШТ. _____ ② _____ ② _____ ②	
	Подкладка под шарнир, сверху HD-PE, цвет: натуральный	01.03.2019 –	3038785 •	ШТ. _____ ②	
	Роликовая опора, тип 4 промежуточная, для направляющих N, BL, Z, BZ, L справа слева Саморез по металлу А 6,5 × 16, GEOMET® Винт с полуцилиндрической головкой по металлу / резьба Spax 6,5 × 35	01.06.1999 – 01.06.1999 –	3045114 • 3045115 • 3095152 • 3045405 •	ШТ. _____ ② _____ ② _____ ② _____ ②	

[+] Без надбавки к цене

ЗАКАЗ	№ заказчика: _____	№ заказа / комис.: _____	* Данные обязательно сверять с данными на заводской табличке!	
	Заказчик: _____	_____	№ заказа: _____	№ ворот: _____
	Адрес доставки: _____	_____	№ изделия: _____	Тип: _____
	_____	_____	Год выпуска: _____	_____
	Дата и город: _____	_____	Печать и подпись _____	

7. Фурнитура для секций ворот и секций ворот с калиткой

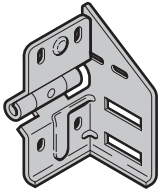
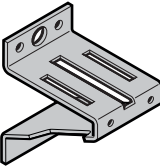
Изделие	Описание	Период производства	№ арт.	Кол-во	€
	Роликовая опора, тип 4 промежуточная, для направляющих N, Z, L, Premium, RAL 9002 справа слева Саморез по металлу А 6,5 × 16, GEOMET® Винт с полуцилиндрической головкой по металлу / резьба Spax 6,5 × 35	01.03.2019 – 01.03.2019 –	4016308 • 4016307 • 3095152 • 3045405 •	ШТ. _____ _____ _____ _____	_____ _____ _____ _____
	Роликовая опора, тип 4 Направляющая N справа слева Направляющая N, Premium, RAL 9002 справа слева Саморез по металлу А 6,5 × 16, GEOMET® Винт с полуцилиндрической головкой по металлу / резьба Spax 6,5 × 35	01.06.1999 – 01.06.1999 – 01.03.2019 – 01.03.2019 –	3045112 • 3045113 • 4016318 • 4016316 • 3095152 • 3045405 •	ШТ. _____ _____ _____ _____ _____ _____	_____ _____ _____ _____ _____ _____
	Роликовая опора, сверху Направляющая Н L, N = LZ > 5001 мм, Y > 170 кг оцинкованное исполнение Premium Саморез по металлу А 6,5 × 16, GEOMET®	01.07.2015 – 01.03.2019 –	3093585 • 3096291 • 3095152 •	ШТ. _____ _____ _____	_____ _____ _____
					

[+] Без надбавки к цене

ЗАКАЗ	№ заказчика: _____	№ заказа / комис.: _____	*Данные обязательно сверять с данными на заводской табличке!	
	Заказчик: _____	_____	№ заказа: _____	№ ворот: _____
	Адрес доставки: _____	_____	№ изделия: _____	Тип: _____
	Дата и город: _____	_____	Год выпуска: _____	_____
			Печать и подпись _____	

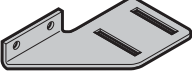
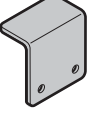
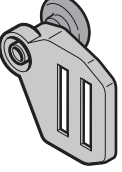
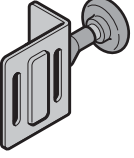

7. Фурнитура для секций ворот и секций ворот с калиткой

Изделие	Описание	Период производства	№ арт.	Кол-во	€		
	Основание для роликовой опоры Направляющая Н L, N = LZ > 5001 мм оцинкованное исполнение справа слева Premium, RAL 9002 справа слева Саморез по металлу А 6,5 × 16, GEOMET® Винт с полукруглой головкой М6 × 16, оцинкованный Шестигранная гайка М6 со стопорным кольцом и фланцем, оцинкованная	09.07.2001 – 09.07.2001 – 01.03.2019 – 01.03.2019 –	3041156 • 3041157 • 4016332 • 4016331 • 3095152 • 3001431 • 3001660 •	ШТ. _____ _____ _____ _____ _____ _____ _____	_____ _____ _____ _____ _____ _____ _____		
		Защита от наката (направляющая Н), оцинкованная	01.06.1999 –	3041158 •	ШТ. _____	_____ ②	
		Верхний роликодержатель с ходовым роликом, направляющая Н справа слева Premium, RAL 9002 справа слева Винт с полукруглой головкой М8 × 16 с квадратным подголовком Шестигранная гайка М8 с угловым фланцем	01.06.1999 – 01.06.1999 – 01.03.2019 – 01.03.2019 –	3045403 • 3045402 • 4016319 • 4016317 • 3006980 • 3018270 •	ШТ. _____ _____ _____ _____ _____ _____	_____ _____ _____ _____ _____ _____ _____	
			Верхний роликодержатель с ходовым роликом Направляющие L, BL Premium, RAL 9002 Направляющая L Саморез по металлу А 6,5 × 16, GEOMET® Винт с полуцилиндрической головкой по металлу / резьба Spax 6,5 × 35	01.06.1999 – 01.03.2019 –	3047254 • 4016320 • 3095152 • 3045405 •	ШТ. _____ _____ _____ _____	_____ _____ _____ _____

[+] Без надбавки к цене

ЗАКАЗ	№ заказчика: _____	№ заказа / комис.: _____	* Данные обязательно сверять с данными на заводской табличке!	
	Заказчик: _____	Адрес доставки: _____	№ заказа: _____	№ ворот: _____
	Дата и город: _____	Печать и подпись _____	№ изделия: _____	Тип: _____
			Год выпуска: _____	

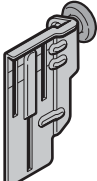
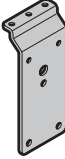
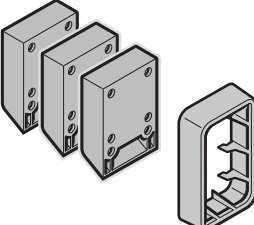

7. Фурнитура для секций ворот и секций ворот с калиткой

Изделие	Описание	Период производства	№ арт.	Кол-во	€	
	Верхний роликодержатель с ходовым роликом Направляющие Z, BZ справа слева Premium, направляющая Z, RAL 9002 справа слева Саморез по металлу А 6,5 × 16, GEOMET®	01.09.1999 – 01.09.1999 – 01.03.2019 – 01.03.2019 –	3047261 • 3047260 • 4016313 • 4016312 • 3095152 •	ШТ. _____ _____ _____ _____ _____	_____ _____ _____ _____ _____	
		Промежуточная плата для верхнего роликодержателя, для ворот с калиткой Саморез по металлу А 6,5 × 16, GEOMET®	01.03.2005 –	3064278 • 3095152 •	ШТ. _____ _____	_____ _____
		Комплект: изоляционная прокладка для блокировки роликодержателя (3 шт.) и надстраиваемая сверху рама 42 / 20 (1 шт.)	01.09.1999 –	3047440 •	ШТ. _____	_____
		Роликодержатель Направляющие N, L, BL, Z, BZ Направляющие N, L, Z Premium, RAL 9002 Винт с полукруглой головкой М8 × 16 с квадратным подголовком Шестигранная гайка М8 с угловым фланцем	01.06.1999 – 01.03.2019 –	3074403 • 4016309 • 3006980 • 3018270 •	ШТ. _____ _____ _____ _____	_____ _____ _____ _____

[+] Без надбавки к цене

ЗАКАЗ	№ заказчика: _____	№ заказа / комис.: _____	*Данные обязательно сверять с данными на заводской табличке!	
	Заказчик: _____	_____	№ заказа: _____	№ ворот: _____
	Адрес доставки: _____	_____	№ изделия: _____	Тип: _____
	Дата и город: _____	_____	Год выпуска: _____	_____
			Печать и подпись _____	

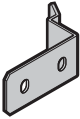

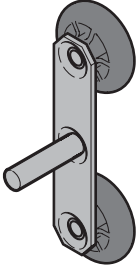
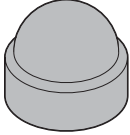
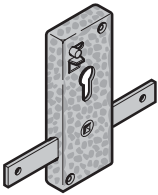
7. Фурнитура для секций ворот и секций ворот с калиткой

Изделие	Описание	Период производства	№ арт.	Кол-во	€
	Роликотдержатель, направляющая Н LZ > 5001 мм Направляющие N, L Направляющие N, L, Premium, RAL 9002 Винт с полукруглой головкой М6 × 14 с квадратным подголовком Стопорная гайка с зубчатым венцом М6 и фланцем	01.06.1999 – 01.03.2019 –	3039948 • 3096292 • 3086084 • 3001660 •	ШТ. _____ _____ _____ _____	_____ _____ _____ _____
	Держатель троса, направляющая Н Саморез по металлу А 6,5 × 16, GEOMET®	01.06.1999 –	3051011 • 3095152 •	ШТ. _____ _____	_____ _____
	Направляющий ролик троса LZ > 5001 мм	01.06.1999 –	3056831 •	ШТ. _____	_____ _____
	Сдвоенный ходовой ролик Premium, RAL 9002	01.03.2019 –	3094943 •	ШТ. _____	_____ _____
	Защитная крышка для головок винтов Размер под ключ 10 Размер под ключ 13	01.03.2019 – 01.03.2019 –	3095010 • 3095011 •	ШТ. _____ _____	_____ _____
	Замок PZ, TS 42 мм (только для гарнитура наружных ручек, ковкая фурнитура) Шуруп для ДСП 5 × 25, оцинкованный Саморез по металлу В 6,3 × 16, GEOMET®	01.06.1999 – 29.02.2000	3039949 • 3040064 • 3021742 •	ШТ. _____ _____ _____	_____ _____ _____

[+] Без надбавки к цене

ЗАКАЗ	№ заказчика: _____	№ заказа / комис.: _____	* Данные обязательно сверять с данными на заводской табличке!	
	Заказчик: _____	_____	№ заказа: _____	№ ворот: _____
	Адрес доставки: _____	_____	№ изделия: _____	Тип: _____
	_____	_____	Год выпуска: _____	_____
	Дата и город: _____	_____	Печать и подпись _____	

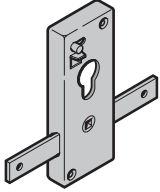
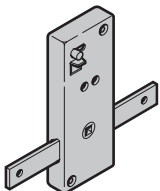
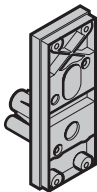
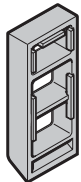
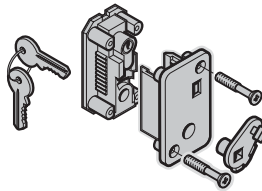
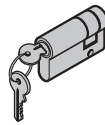

7. Фурнитура для секций ворот и секций ворот с калиткой

Изделие	Описание	Период производства	№ арт.	Кол-во	€
	Замок KABA, TS 42 мм Шуруп для ДСП 5 × 25, оцинкованный Саморез по металлу В 6,3 × 16, GEOMET®	01.06.1999 –	3039950 • 3040064 • 3021742 •	ШТ. _____ ② _____ ② _____ ②	
	Замок ASSA, TS 42 мм Шуруп для ДСП 5 × 25, оцинкованный Саморез по металлу В 6,3 × 16, GEOMET®	01.06.1999 –	3039951 • 3040064 • 3021742 •	ШТ. _____ ② _____ ② _____ ②	
	Основание для замка, TS 42 мм	01.06.1999 –	3039102 •	ШТ. _____ ②	
	Подкладка замка для секций ворот 42/20 мм	01.03.2000 –	3053612 •	ШТ. _____ ②	
	Замок PZ, TS 42,5 мм (вкл. цилиндр)	01.06.1999 –	3088641 •	ШТ. _____ ②	
	Полуцилиндр 30 + 10 мм, закрывающийся разными ключами	01.06.1999 –	3091449 •	ШТ. _____ ②	
	Заготовка ключа для профильного полуцилиндра, 30,5 + 10 мм	01.05.2010 –	3087067 •	ШТ. _____ ②	

[+] Без надбавки к цене

ЗАКАЗ	№ заказчика: _____	№ заказа / комис.: _____	*Данные обязательно сверять с данными на заводской табличке!	
	Заказчик: _____	_____	№ заказа: _____	№ ворот: _____
	Адрес доставки: _____	_____	№ изделия: _____	Тип: _____
	Дата и город: _____	_____	Год выпуска: _____	_____
			Печать и подпись _____	

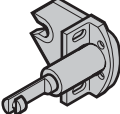
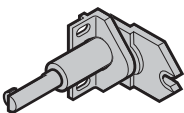
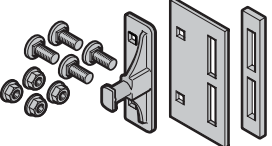

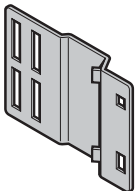
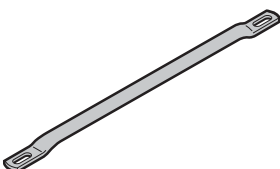
7. Фурнитура для секций ворот и секций ворот с калиткой

Изделие	Описание	Период производства	№ арт.	Кол-во	€
	Запирающее устройство для направляющей H Саморез по металлу А 6,5 × 16, GEOMET®	01.06.1999 –	3017389 • 3095152 •	ШТ. _____ ② _____ ②	
	Запирающее устройство Саморез по металлу А 6,5 × 16, GEOMET® Винт с полусцилиндрической головкой по металлу, резьба Spax 6,5 × 35	01.06.1999 –	3047226 • 3095152 • 3045405 •	ШТ. _____ ② _____ ② _____ ②	
	Запирающий штырь, для направляющей H	01.06.1999 –	4014437 ⌚	ШТ. _____ ②	
	Запирающий штырь для запирающего устройства Винт с плоской головкой М8 × 13 и квадратным подголовком Шестигранная гайка М8 с угловым фланцем	01.06.1999 –	3047225 • 3043106 • 3018270 •	ШТ. _____ ② _____ ② _____ ②	
	Крепежная накладка для запирающего устройства Винт с плоской головкой М8 × 13 и квадратным подголовком Шестигранная гайка М8 с угловым фланцем	01.06.1999 –	3047258 • 3043106 • 3018270 •	ШТ. _____ ② _____ ② _____ ②	
 *	Запирающая штанга Длина _____ мм	01.06.1999 –	3040280 ⌚	ШТ. _____ ②	

[+] Без надбавки к цене

ЗАКАЗ	№ заказчика: _____	№ заказа / комис.: _____	* Данные обязательно сверять с данными на заводской табличке!	
			№ заказа: _____	№ ворот: _____
	Заказчик: _____		№ изделия: _____	Тип: _____
	Адрес доставки: _____		Год выпуска: _____	
Дата и город: _____		Печать и подпись _____		

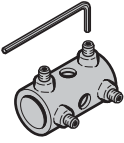
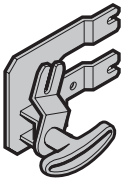
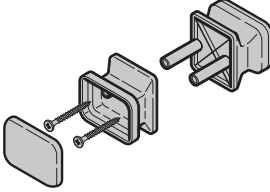
7. Фурнитура для секций ворот и секций ворот с калиткой

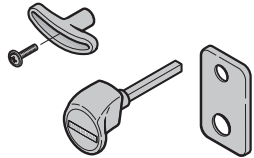
Изделие	Описание	Период производства	№ арт.	Кол-во	€
	Комплект: муфта для запирающей штанги TS 42 мм только для гарнитура ручек, декоративная ковкая фурнитура, исполнение замка KABA и ASSA	01.06.1999 –	3046238 •	ШТ. _____	②
	Устройство внутреннего запирания справа слева Саморез по металлу А 6,5 × 20, GEOMET®	01.05.2000 – 01.05.2000 –	3054119 • 3054120 • 3095154 •	ШТ. _____ _____ _____	② ② ②
	Комплект: грибовидная ручка, снизу	01.06.1999 – 29.02.2000	3054156 •	ШТ. _____	②
	Внутренняя крестообразная ручка с распорной деталью Винт с полуцилиндрической головкой M5 × 20 с крестообразным шлицем	01.06.1999 –	3053830 • 3046324 •	ШТ. _____ _____	② ②
	Ручка ворот для внутренней стороны	01.06.1999 –	3047367 •	ШТ. _____	②
	Гарнитура ручек ворот TS 42,5 мм из пластмассы черного цвета, проф. цилиндр	01.06.1999 –	4015142 •	ШТ. _____	②

[+] Без надбавки к цене

ЗАКАЗ	№ заказчика: _____	№ заказа / комис.: _____	*Данные обязательно сверять с данными на заводской табличке!	
			№ заказа: _____	№ ворот: _____
	Заказчик: _____		№ изделия: _____	Тип: _____
	Адрес доставки: _____		Год выпуска: _____	
	Дата и город: _____		Печать и подпись _____	

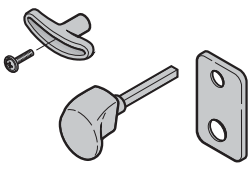
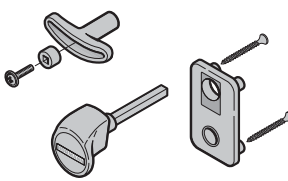
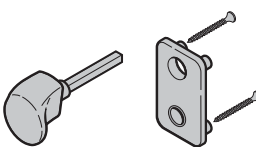
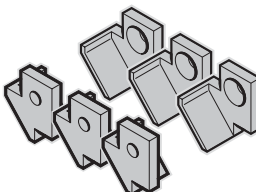

7. Фурнитура для секций ворот и секций ворот с калиткой

Изделие	Описание	Период производства	№ арт.	Кол-во	€
	Гарнитур ручек ворот, TS 42,5 мм, проф. цилиндр Алюминиевое литье под мельхиор (F2) Алюминиевое литье цвета RAL 9016 Алюминиевое литье под бронзу Шлифованная нерж. сталь Полированная нержавеющая сталь	01.03.2000 – 01.03.2000 – 01.03.2000 – 01.03.2003 – 01.03.2000 –	3053585 • 3053588 • 3076051 • 3059741 • 3053590 •	шт. _____ _____ _____ _____ _____	
	Гарнитур ручек ворот, TS 42 мм пластмасса черного цвета KABA ASSA	01.06.1999 – 01.06.1999 –	4015151 • 4015153 •	шт. _____ _____	② ②
	Гарнитур ручек ворот, TS 42 мм, KABA Алюминиевое литье под мельхиор (F2) Алюминиевое литье цвета RAL 9016 Алюминиевое литье под бронзу Шлифованная нерж. сталь Полированная нержавеющая сталь	01.03.2000 – 01.03.2000 – 01.03.2000 – 01.03.2003 – 01.03.2000 –	3053593 • 3053596 • 3076052 • 3059742 • 3053598 •	шт. _____ _____ _____ _____ _____	
	Комплект: колпачки шарниров, сверху для калитки с петлями Roton RAL 9006, без л/к покрытия с л/к покрытием цвета RAL _____ для калитки со скрытыми петлями RAL 9006, без л/к покрытия RAL 9006, без л/к покрытия (многоточечное запирающее устройство), с л/к покрытием цвета RAL _____	01.05.2000 – 01.05.2000 – 01.07.2012 – 01.01.2014 – 01.07.2014 –	3090810 • 4003434 ⌚ 3091201 • 3091730 • 4003434 •	шт. _____ _____ _____ _____ _____	② ② ② ② ②

[+] Без надбавки к цене

ЗАКАЗ	№ заказчика: _____	№ заказа / комис.: _____	* Данные обязательно сверять с данными на заводской табличке!	
	Заказчик: _____	Адрес доставки: _____	№ заказа: _____	№ ворот: _____
	Дата и город: _____	Печать и подпись _____	№ изделия: _____	Тип: _____
			Год выпуска: _____	

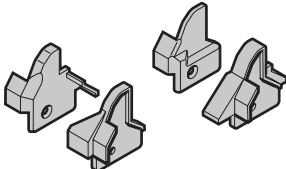
7. Фурнитура для секций ворот и секций ворот с калиткой

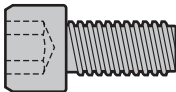
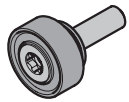
Изделие	Описание	Период производства	№ арт.	Кол-во	€
	Комплект: колпачки для защиты пальцев для калитки с петлями Roton DIN правый, без л/к покрытия DIN левый, без л/к покрытия DIN правый/левый, с л/к покрытием цвета RAL _____	01.05.2000 –	3090811 •	ШТ. _____	②
		01.05.2000 –	3090812 •	ШТ. _____	②
		01.05.2000 –	4003368 •	ШТ. _____	②
	для калитки со скрытыми петлями RAL 9006, без л/к покрытия	01.07.2014 –	3091726 •	ШТ. _____	②
	RAL 9006, без л/к покрытия (многоточечное запирающее устройство) с л/к покрытием (с многоточечным запирающим устройством или без него) цвета RAL _____	01.07.2014 –	3091727 •	ШТ. _____	②
	01.07.2014 –	4003368 ⌘	ШТ. _____	②	
	Стопор для ворот с калиткой Винт с плоской головкой M5 × 10	01.03.2005 –	3090617 • 3064280 •	ШТ. _____ _____	② ②
	Винт с цилиндрической головкой M8 × 16, оцинкованный, с внутренним шестигранником, для стопора Шайба 13 × 8 × 2, оцинков.	01.03.2005 – 28.02.2013	3073756 • 3073728 •	ШТ. _____ _____	② ②
	Кронштейн подшипника, со стопором 2	01.01.2014 –	3091740 •	ШТ. _____	②

[+] Без надбавки к цене

ЗАКАЗ	№ заказчика: _____	№ заказа / комис.: _____	*Данные обязательно сверять с данными на заводской табличке!	
			№ заказа: _____	№ ворот: _____
	Заказчик: _____		№ изделия: _____	Тип: _____
	Адрес доставки: _____		Год выпуска: _____	
Дата и город: _____		Печать и подпись _____		

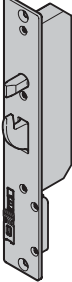
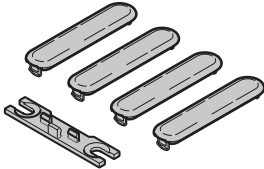
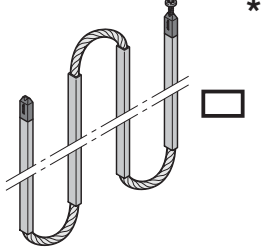

7. Фурнитура для секций ворот и секций ворот с калиткой

Изделие	Описание	Период производства	№ арт.	Кол-во	€			
	Главный замок с системой многоточечного запираения 40/92/9 для калитки DIN левый, PZ DIN левый, PZ DIN правый, PZ DIN правый, PZ DIN левый, KABA DIN правый, KABA	01.03.2013 – 31.07.2014 01.08.2014 – 01.03.2013 – 31.07.2014 01.08.2014 – 01.03.2013 – 01.03.2013 –	3090620 • 3093022 • 3090621 • 3093023 • 3091165 • 3091164 •	ШТ. _____ _____ _____ _____ _____ _____	_____ _____ _____ _____ _____ _____			
		Дополнительный замок с системой многоточечного запираения для калитки DIN левый DIN левый DIN правый DIN правый	01.03.2013 – 31.07.2014 01.08.2014 – 01.03.2013 – 31.07.2014 01.08.2014 –	3090628 • 3093020 • 3090629 • 3093021 •	ШТ. _____ _____ _____ _____	_____ _____ _____ _____		
			Комплект для облицовки / монтажа устройства многоточечного запираения для калитки	01.03.2013 –	3090676 •	ШТ. _____	_____ _____	
				Комплект: NF 123 толкающие стержни	01.03.2013 – 31.07.2014	4012036 ⌚	Комплект _____	_____ _____

[+] Без надбавки к цене

ЗАКАЗ	№ заказчика: _____	№ заказа / комис.: _____	* Данные обязательно сверять с данными на заводской табличке!	
	Заказчик: _____	Адрес доставки: _____	№ заказа: _____	№ ворот: _____
	Дата и город: _____		№ изделия: _____	Тип: _____
			Год выпуска: _____	
			Печать и подпись _____	

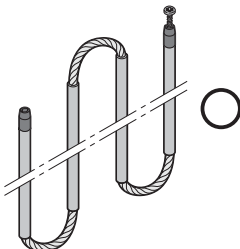
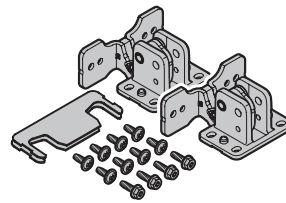
7. Фурнитура для секций ворот и секций ворот с калиткой

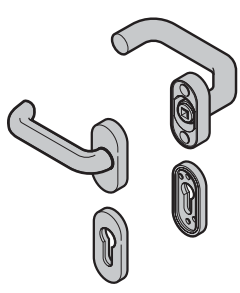
Изделие	Описание	Период производства	№ арт.	Кол-во	€
	Комплект: AP 013 толкающие стержни с тросом	01.08.2014 –	4012008 ⌚	ШТ. _____	
	Комплект: скрытая петля	01.03.2013 –	3095141 •	ШТ. _____	②
	Замыкающая накладка для дополнительного замка Винт с плоской головкой M5 x 10, Torx	01.03.2013 –	3090619 • 3064280 •	ШТ. _____ _____	② ②
	Гарнитур нажимных ручек (92), изогнутая ручка / плоская ручка Пластмасса черного цвета (калитка) В комплектацию гарнитура ручек не входит четырехгранный штифт для нажимных и разных ручек, а также штифт «антипаника». PZ (проф. цилиндр) RZ (кругл. цилиндр)	01.05.2000 – 01.05.2000 –	3096798 • 3096800 •	ШТ. _____ _____	② ②

[+] Без надбавки к цене

ЗАКАЗ	№ заказчика: _____		№ заказа / комис.: _____		*Данные обязательно сверять с данными на заводской табличке!	
	Заказчик: _____		№ изделия: _____		№ ворот: _____	
	Адрес доставки: _____		Тип: _____		Год выпуска: _____	
	Дата и город: _____		Печать и подпись _____			

7. Фурнитура для секций ворот и секций ворот с калиткой

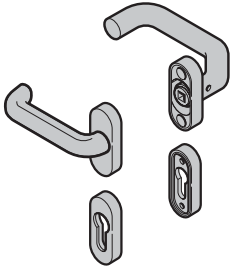
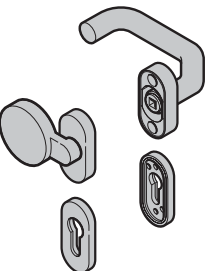
Изделие	Описание	Период производства	№ арт.	Кол-во	€
	Гарнитур нажимных ручек (92), изогнутая ручка / плоская ручка (калитка) В комплектацию гарнитура ручек не входит четырехгранный штифт для нажимных и разных ручек, а также штифт «антипаника».			шт.	
	Алюминиевое литье под мельхиор F2, PZ	01.05.2000 –	4016878 •	_____	
	Алюминиевое литье под мельхиор F2, RZ	01.05.2000 –	4016880 •	_____	
	Алюм. литье цвета RAL 9016, PZ	01.05.2000 –	4016886 •	_____	
	Алюминиевое литье, RAL 9016, RZ	01.05.2000 –	4016882 •	_____	
	Алюминиевое литье под бронзу, PZ	01.05.2000 –	4016902 •	_____	
	Алюминиевое литье под бронзу, RZ	01.05.2000 –	4016898 •	_____	
	Нержавеющая сталь, шлифованная, PZ	01.03.2003 –	4016897 •	_____	
	Нержавеющая сталь, шлифованная, RZ	01.03.2003 –	3096816 •	_____	
	Полированная нержавеющая сталь, PZ	01.05.2000 –	3096802 •	_____	
Полированная нержавеющая сталь, RZ	01.05.2000 –	3096806 •	_____		
	Гарнитур разных ручек (92), изогнутая ручка / плоская ручка Пластмасса черного цвета (калитка) В комплектацию гарнитура ручек не входит четырехгранный штифт для нажимных и разных ручек, а также штифт «антипаника».			шт.	
	PZ (проф. цилиндр)	01.05.2000 –	3096799 •	_____	②
	RZ (кругл. цилиндр)	01.05.2000 –	3096801 •	_____	②

[+] Без надбавки к цене

ЗАКАЗ	№ заказчика: _____		№ заказа / комис.: _____		* Данные обязательно сверять с данными на заводской табличке!	
					№ заказа: _____	
	Заказчик: _____				№ ворот: _____	
	Адрес доставки: _____				№ изделия: _____	
					Тип: _____	
				Год выпуска: _____		
Дата и город: _____		Печать и подпись _____				

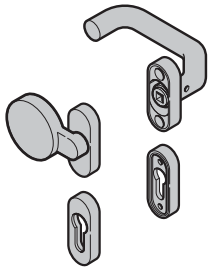
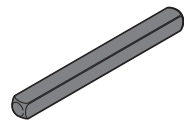
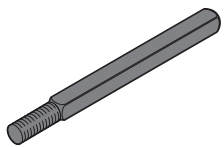

7. Фурнитура для секций ворот и секций ворот с калиткой

Изделие	Описание	Период производства	№ арт.	Кол-во	€
	Гарнитура разных ручек (92), изогнутая ручка / плоская ручка (калитка) В комплектацию гарнитура ручек не входит четырехгранный штифт для нажимных и разных ручек, а также штифт «антипаника».			ШТ.	
	Алюминиевое литье под мельхиор F2, PZ	01.05.2000 –	4016879 •	_____	
	Алюминиевое литье под мельхиор F2, RZ	01.05.2000 –	4016881 •	_____	
	Алюм. литье цвета RAL 9016, PZ	01.05.2000 –	4016887 •	_____	
	Алюминиевое литье, RAL 9016, RZ	01.05.2000 –	4016883 •	_____	
	Алюминиевое литье под бронзу, PZ	01.05.2000 –	4016903 •	_____	
	Алюминиевое литье под бронзу, RZ	01.05.2000 –	4016899 •	_____	
	Нержавеющая сталь, шлифованная, PZ	01.03.2003 –	3096815 •	_____	
	Нержавеющая сталь, шлифованная, RZ	01.03.2003 –	3096817 •	_____	
	Полированная нержавеющая сталь, PZ	01.05.2000 –	3096807 •	_____	
Полированная нержавеющая сталь, RZ	01.05.2000 –	3096803 •	_____		
	Четырехгранный штифт нажимной ручки L = 70, TS 42 – 51 для гарнитура разных ручек для калитки и боковой двери, тип профиля 1 + 2 L = 95, TS 42 для гарнитура нажимных ручек для боковой двери из дерева и калитки	23.05.2005 – 01.06.1999 –	3065074 • 3053786 •	_____ _____	② ②
		Четырехгранный штифт для гарнитура разных ручек L = 90, TS 45 – 51 для гарнитура разных ручек для калитки и боковой двери, тип профиля 1 + 2	01.06.1999 – 20.05.2005	3053780 •	_____

[+] Без надбавки к цене

ЗАКАЗ	№ заказчика: _____	№ заказа / комис.: _____	* Данные обязательно сверять с данными на заводской табличке!	
			№ заказа: _____	№ ворот: _____
	Заказчик: _____		№ изделия: _____	Тип: _____
	Адрес доставки: _____		Год выпуска: _____	
Дата и город: _____		Печать и подпись _____		

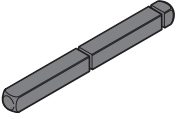
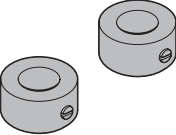
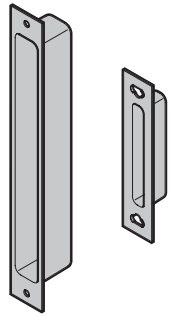
7. Фурнитура для секций ворот и секций ворот с калиткой

Изделие	Описание	Период производства	№ арт.	Кол-во	€
	Четырехгранный штифт «антипаника» для гарнитура нажимных ручек 45 – 45 для боковой двери, тип профиля 1 + 3 и для калитки	01.06.1999 –	3053333 •	шт. _____	②
	Комплект: установочные кольца для откидывающихся роликодержателей / положение проветривания DIN 705-A12, оцинкованное исполнение	01.06.1999 –	4016201 •	шт. _____	②
	Кожух от пены для замыкающей накладки калитки Главный замок Дополнительный замок Главный замок с ригелем Главный замок с защелкой	11.11.2014 – 30.11.2017 11.11.2014 – 01.12.2017 – 01.12.2017 –	3092679 • 3092680 • 3095124 • 3095125 •	шт. _____ _____ _____ _____	② ② ② ②
	Замыкающая накладка 92 мм для электрического устройства открывания, модель 17E и 27E, для калитки Винт с потайной головкой M5 × 12 Torx	01.05.2000 – 12.04.2006	3053828 • 4005211 •	шт. _____ _____	② ②
	Замыкающая накладка 92 мм для калитки (2 точки крепления) DIN левый DIN правый (3 точки крепления) DIN левый DIN правый Винт с потайной головкой M5 × 12 Torx	11.11.2014 – 30.11.2017 11.11.2014 – 30.11.2017 01.12.2017 – 01.12.2017 –	3092681 • 3092682 • 3094614 • 3094615 • 3092705 •	шт. _____ _____ _____ _____ _____	② ② ② ② ②

[+] Без надбавки к цене

ЗАКАЗ	№ заказчика: _____		№ заказа / комис.: _____		* Данные обязательно сверять с данными на заводской табличке!	
	Заказчик: _____		Адрес доставки: _____		№ заказа: _____	№ ворот: _____
	Дата и город: _____		Печать и подпись: _____		№ изделия: _____	Тип: _____
					Год выпуска: _____	

7. Фурнитура для секций ворот и секций ворот с калиткой

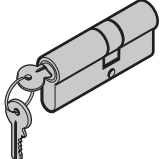
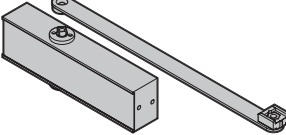
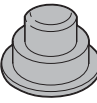
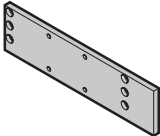
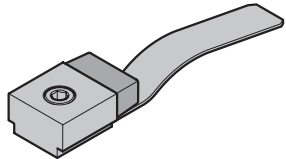
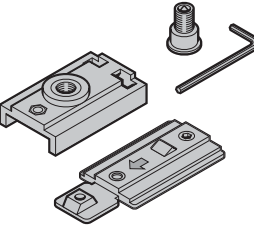
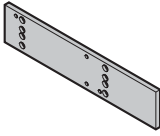
Изделие	Описание	Период производства	№ арт.	Кол-во	€
	Двойной профильный цилиндр для боковой двери, тип профиля 1, для деревянной боковой двери и калитки, закрывающийся разными ключами 35,0 + 30,0 мм	18.11.2013 –	3091446 •	ШТ. _____	②
	Комплект: верхний доводчик двери TS 11-V ST, для замены	01.07.2015 –	4012482 •	ШТ. _____	
	Соединительный винт для TS 33 и TS 11		4014386 ⚙	ШТ. _____	②
	Комплект: для замены монтажной плиты для TS 11-V ST	01.07.2015 –	4016369 •	ШТ. _____	②
	Комплект: ограничитель открывания, TS 33 / 41 для калитки с пружинным зажимом	06.10.2014 –	3093395 •	ШТ. _____	②
	Комплект: для замены фиксатора Dorma	01.07.2015 –	4016090 •	ШТ. _____	②
	Пластина основания доводчика двери для TS 4000 / 5000 с комплектом крепежных деталей для боковой двери для калитки	01.06.1999 – 31.01.2007 01.05.2000 – 31.01.2007	3053335 • 3021165 •	ШТ. _____ _____	② ②

[+] Без надбавки к цене

ЗАКАЗ	№ заказчика: _____	№ заказа / комис.: _____	*Данные обязательно сверять с данными на заводской табличке!	
	Заказчик: _____	_____	№ заказа: _____	№ ворот: _____
	Адрес доставки: _____	_____	№ изделия: _____	Тип: _____
	Дата и город: _____	_____	Год выпуска: _____	_____
			Печать и подпись _____	

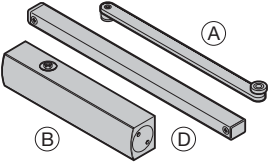
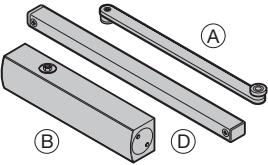
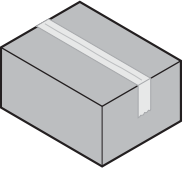
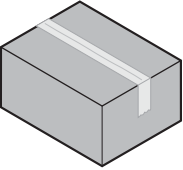

7. Фурнитура для секций ворот и секций ворот с калиткой

Изделие	Описание	Период производства	№ арт.	Кол-во	€
	Дверной доводчик			шт.	
	Рычаг с роликом (А), для калитки TS 4000 без рычажного механизма (В)	01.05.2000–06.05.2004	3044982 •	_____	
	Рычаг с роликом (А), для калитки	07.05.2004–31.01.2007 07.05.2004–31.01.2007	3064286 • 3064287 •	_____ _____	
	Дверной доводчик			шт.	
	TS 5000 S без рычажного механизма (В) Рычаг с роликом (А), для калитки	01.05.2000–31.01.2007 01.05.2000–31.01.2007	3059677 • 3059676 •	_____ _____	
	Коробка с принадлежностями для полотна ворот			шт.	
	Направляющая Z	01.03.2013–	3053114 ⌚	_____	
	Направляющая Z Premium	01.03.2019–	4016929 ⌚	_____	
	Направляющая BZ	01.03.2013–	4009417 ⌚	_____	
	Направляющая N	01.03.2013–	4009411 ⌚	_____	
	Направляющая N Premium	01.03.2019–	4016930 ⌚	_____	
	Направляющая L	01.03.2013–	4009413 ⌚	_____	
	Направляющая L Premium	01.03.2019–	4016931 ⌚	_____	
	Направляющая BL	01.03.2013–	4009416 ⌚	_____	
	Ворота с укорачиванием со скосом				
	Направляющая SN	01.03.2017–	4015992 ⌚	_____	
Направляющая SL (шарниры, накладки, ходовые ролики, роликовые опоры, саморезы по металлу, гарантийное свидетельство)	01.03.2017–	4015993 ⌚	_____		
	Коробка с принадлежностями для полотна ворот, калитка			шт.	
	Направляющая N	01.03.2013–	4009412 ⌚	_____	
	Направляющая L	01.03.2013–	4009414 ⌚	_____	
	Направляющая BL (шарниры калитки, промежуточная плата, профильный двойной цилиндр, штифт нажимной ручки, колпачки шарниров, гарнитур нажимных или разных ручек, инструкция по монтажу)	01.03.2013–	4009422 ⌚	_____	

[+] Без надбавки к цене

ЗАКАЗ	№ заказчика:	№ заказа / комис.:	* Данные обязательно сверять с данными на заводской табличке!	
	Заказчик:	№ изделия:	№ заказа:	№ ворот:
	Адрес доставки:	Тип:		
	Дата и город:	Год выпуска:		
			Печать и подпись	

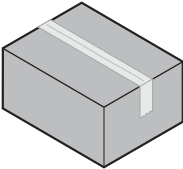
7. Фурнитура для секций ворот и секций ворот с калиткой

Изделие	Описание	Период производства	№ арт.	Кол-во	€
	<p>Коробка с принадлежностями для полотна ворот H (коробка A и B)</p> <p>Коробка A (накладки, дистанционные кольца, шплинты, роликодержатели, роликовые опоры, шарниры, ходовые ролики, винты, держатели троса, уголки, скобы для направляющей шины, переходные дуги направляющей шины, усилительные пластины, анkers коробки, зажимные пластинки, клеммы зажимной оправки, руководство по монтажу, гарантийное свидетельство)</p> <p>Коробка B (пружинный амортизатор или упорный буфер, защита от наката или амортизирующая пластина, фиксатор кабеля, проволочный трос, направляющая H, барабаны для троса направляющей H, анкер для ходовой шины, распорные пластины, консоль)</p>	01.03.2013 –	4009415 ⌚	шт. _____	
	<p>Коробка с пружинами растяжения</p> <p>Направляющая BZ Направляющая Z Направляющая Z Premium (пружины растяжения, система навешивания, напольное уплотнение, соединительная шина, фальш-панель, крепежные принадлежности)</p>	<p>01.03.2013 –</p> <p>01.03.2013 –</p> <p>01.03.2019 –</p>	<p>4009421 ⌚</p> <p>3053241 ⌚</p> <p>4016932 ⌚</p>	шт. _____ _____ _____	②  /шт.

[+] Без надбавки к цене

ЗАКАЗ	№ заказчика: _____	№ заказа / комис.: _____	*Данные обязательно сверять с данными на заводской табличке!	
	Заказчик: _____	№ изделия: _____	№ заказа: _____	№ ворот: _____
	Адрес доставки: _____	Год выпуска: _____	Тип: _____	
	Дата и город: _____	Печать и подпись _____		

7. Фурнитура для секций ворот и секций ворот с калиткой

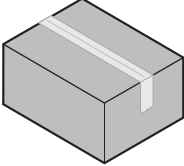
Изделие	Описание	Период производства	№ арт.	Кол-во	€
	Коробка с торсионными пружинами			шт.	
	Направляющая Н	01.03.2013 –	4003463 ⌚	_____	
	Направляющая N	01.03.2013 –	4009418 ⌚	_____	
	Направляющая N Premium	01.03.2019 –	4016933 ⌚	_____ ②	⌚ /шт.
	Направляющая L	01.03.2013 –	4009419 ⌚	_____	
	Направляющая L Premium	01.03.2019 –	4016934 ⌚	_____ ②	⌚ /шт.
	Направляющая BL	01.03.2013 –	4009420 ⌚	_____	
	Ворота с укорачиванием со скосом				
	Направляющая SN	01.03.2017 –	4015846 ⌚	_____	
	Направляющая SL	01.03.2017 –	4015847 ⌚	_____	
	(торсионные пружины, фальш-панель, крепежные принадлежности фальш-панели, уплотнение фальш-панели, соединительный профиль, напольное уплотнение, пружинные валы, зажимная оправка, барабаны для троса, устройство защиты от обрыва пружины, адаптер, муфта вала, держатель вала)				

[+] Без надбавки к цене

ЗАКАЗ	№ заказчика: _____		№ заказа / комис.: _____		* Данные обязательно сверять с данными на заводской табличке!	
	Заказчик: _____		Адрес доставки: _____		№ заказа: _____	
	Дата и город: _____		Печать и подпись: _____		№ изделия: _____	
					№ ворот: _____	
					Тип: _____	
				Год выпуска: _____		

8. Направляющие

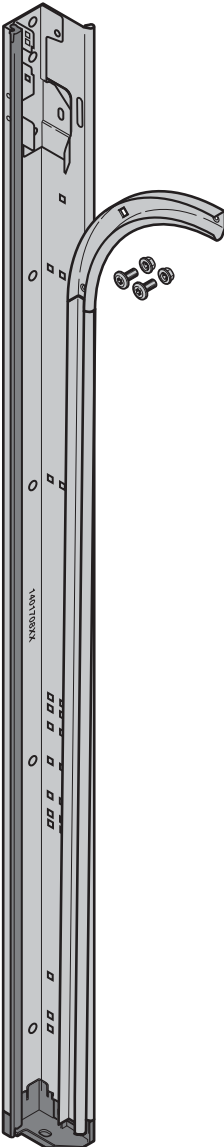
Изделие	Описание	Период производства	№ арт.	Кол-во	€	
	<p>* Боковая часть рамы</p> <p>Направляющая N, справа Направляющая N, слева Винты с плоской головкой M8 x 13, T30, оцинкованные Комплект: переходная дуга ходовой шины 90°</p>	01.06.1999 – 01.06.1999 –	4012155 4012156	шт.	/м /м	
	<p>Premium RAL 9002</p> <p>Направляющая N, справа Направляющая N, слева Можно заказать в качестве опции! Винты с плоской головкой M8 x 13, T30, оцинкованные Переходная дуга ходовой шины 90°</p>	01.03.2019 – 01.03.2019 – 01.03.2019 –	4015789 4015790 4015127			/м /м
	<p>Ворота с укорачиванием со скосом</p> <p>Направляющая SN, справа Направляющая SN, слева Винты с плоской головкой M8 x 13, T30, оцинкованные Комплект: переходная дуга ходовой шины 90°</p>	01.03.2017 – 01.03.2017 –	4015687 4015688			/м /м
	<p>Можно заказать в качестве опции!</p> <p>Дюбель 10, нейлон Шуруп по дереву с шестигранной головкой 8 x 60 Шайба 9 x 20 x 2</p>		3006761 3047355 3001849		② ② ②	
	<p>Указание: Длина = RM + 210</p>					

ЗАКАЗ	№ заказчика: _____	№ заказа / комис.: _____	* Данные обязательно сверять с данными на заводской табличке!	
	Заказчик: _____	№ изделия: _____	№ заказа: _____	№ ворот: _____
	Адрес доставки: _____	Тип: _____	Год выпуска: _____	
	Дата и город: _____	Печать и подпись _____		

8. Направляющие

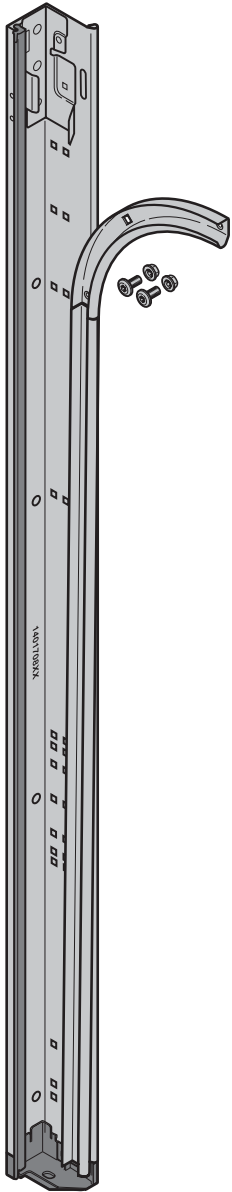
Изделие	Описание	Период производства	№ арт.	Кол-во	€
	<p>* Боковая часть рамы</p> <p>Направляющая L, справа Направляющая L, слева Винты с плоской головкой M8 x 13, T30, оцинкованные Комплект: переходная дуга ходовой шины 90°</p> <p>Premium RAL 9002</p> <p>Направляющая L, справа Направляющая L, слева</p> <p>Можно заказать в качестве опции!</p> <p>Винты с плоской головкой M8 x 13, T30, оцинкованные Переходная дуга ходовой шины 90°</p> <p>Ворота с укорачиванием со скосом</p> <p>Направляющая SL, справа Направляющая SL, слева Винты с плоской головкой M8 x 13, T30, оцинкованные Комплект: переходная дуга ходовой шины 90°</p> <p>Можно заказать в качестве опции!</p> <p>Дюбель 10, нейлон Шуруп по дереву с шестигранной головкой 8 x 60 Шайба 9 x 20 x 2</p> <p>Указание: Длина = RM + 100</p>			шт.	
	01.06.1999 –	4012157	_____	/м	
	01.06.1999 –	4012158	_____	/м	
	01.03.2019 –	4015791	_____	/м	
	01.03.2019 –	4015792	_____	/м	
	01.03.2019 –	4015127	_____ ②		
	01.03.2017 –	4015685	_____	/м	
	01.03.2017 –	4015686	_____	/м	
		3006761	_____ ②		
		3047355	_____ ②		
		3001849	_____ ②		

ЗАКАЗ	№ заказчика: _____		№ заказа / комис.: _____		* Данные обязательно сверять с данными на заводской табличке!	
	Заказчик: _____		№ изделия: _____		№ ворот: _____	
	Адрес доставки: _____		Тип: _____		Год выпуска: _____	
	Дата и город: _____		Печать и подпись _____			

8. Направляющие

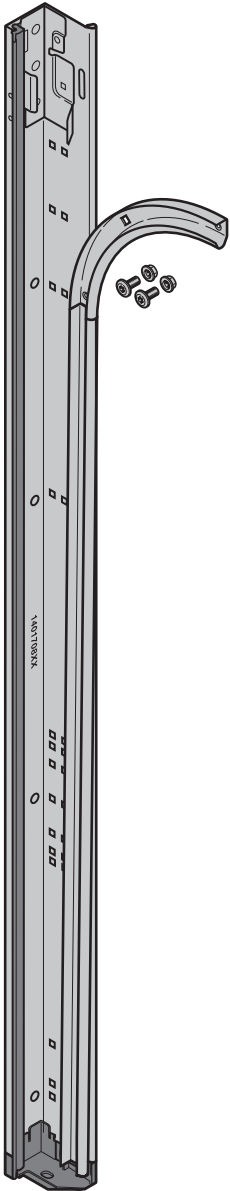
Изделие	Описание	Период производства	№ арт.	Кол-во	€
	<p>* Боковая часть рамы для направляющей Z</p>			шт.	
	справа	01.09.1999 –	4012159	_____	/м
	слева	01.09.1999 –	4012160	_____	/м
	Винты с плоской головкой М8 × 13, Т30, оцинкованные				
	Комплект: переходная дуга ходовой шины 90°				
	Premium RAL 9002				
	справа	01.03.2019 –	4015793	_____	/м
	слева	01.03.2019 –	4015794	_____	/м
	Можно заказать в качестве опции!				
	Винты с плоской головкой М8 × 13, Т30, оцинкованные				
Переходная дуга ходовой шины 90°	01.03.2019 –	4015127	_____	②	
Можно заказать в качестве опции!					
Дюбель 10, нейлон		3006761	_____	②	
Шуруп по дереву с шестигранной головкой 8 × 60		3047355	_____	②	
Шайба 9 × 20 × 2		3001849	_____	②	
Указание: Длина = RM + 100					

ЗАКАЗ	№ заказчика: _____		№ заказа / комис.: _____		* Данные обязательно сверять с данными на заводской табличке!	
					№ заказа:	№ ворот:
	Заказчик: _____				№ изделия:	Тип:
	Адрес доставки: _____				Год выпуска:	
	Дата и город: _____				Печать и подпись	

8. Направляющие

Изделие	Описание	Период производства	№ арт.	Кол-во	€
	<p>* Боковая часть рамы для направляющей Н</p> <p>справа слева</p> <p>Винты с плоской головкой М8 × 13, Т30, оцинкованные</p> <p>Комплект: переходная дуга ходовой шины 90°</p> <p>Можно заказать в качестве опции!</p> <p>Дюбель 10, нейлон</p> <p>Шуруп по дереву с шестигранной головкой 8 × 60</p> <p>Шайба 9 × 20 × 2</p>	01.06.1999 –	4012161	ШТ.	/м
		01.06.1999 –	4012162		/м
			3006761	②	
			3047355	②	
			3001849	②	

ЗАКАЗ	№ заказчика: _____		№ заказа / комис.: _____		* Данные обязательно сверять с данными на заводской табличке!	
					№ заказа:	№ ворот:
	Заказчик: _____				№ изделия:	Тип:
	Адрес доставки: _____				Год выпуска:	
	Дата и город: _____				Печать и подпись	

8. Направляющие

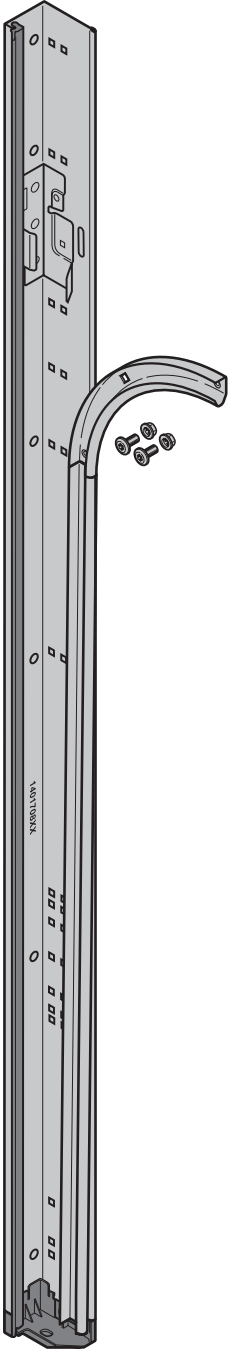
Изделие	Описание	Период производства	№ арт.	Кол-во	€
	<p>* Боковая часть рамы для направляющей BZ</p> <p>справа слева</p> <p>Винты с плоской головкой M8 x 13, T30, оцинкованные Комплект: переходная дуга ходовой шины 90°</p> <p>Можно заказать в качестве опции!</p> <p>Дюбель 10, нейлон Шуруп по дереву с шестигранной головкой 8 x 60 Шайба 9 x 20 x 2</p> <p>Указание: Длина = RAM</p>	01.07.2011 –	4012163	шт.	
		01.07.2011 –	4012164		
			3006761	②	
			3047355	②	
			3001849	②	

ЗАКАЗ	№ заказчика: _____	№ заказа / комис.: _____	* Данные обязательно сверять с данными на заводской табличке!	
	Заказчик: _____	№ изделия: _____	№ заказа: _____	№ ворот: _____
	Адрес доставки: _____	Год выпуска: _____	Тип: _____	
	Дата и город: _____	Печать и подпись _____		

8. Направляющие

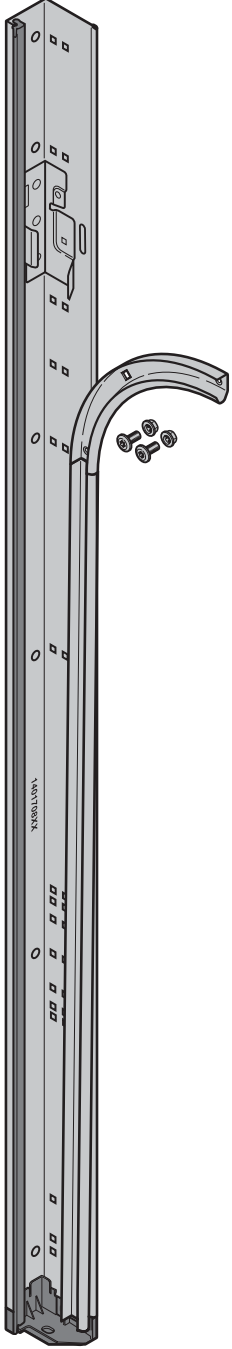
Изделие	Описание	Период производства	№ арт.	Кол-во	€
	<p>* Боковая часть рамы для направляющей BL</p> <p>справа слева</p> <p>Винты с плоской головкой M8 x 13, T30, оцинкованные</p> <p>Комплект: переходная дуга ходовой шины 90°</p> <p>Можно заказать в качестве опции!</p> <p>Дюбель 10, нейлон</p> <p>Шуруп по дереву с шестигранной головкой 8 x 60</p> <p>Шайба 9 x 20 x 2</p> <p>Указание: Длина = RAM</p>	01.07.2011 –	4012165	ШТ.	
		01.07.2011 –	4012166		/м
			3006761	②	
			3047355	②	
			3001849	②	

ЗАКАЗ	№ заказчика: _____	№ заказа / комис.: _____	* Данные обязательно сверять с данными на заводской табличке!	
	Заказчик: _____	№ изделия: _____	№ ворот: _____	Тип: _____
	Адрес доставки: _____	Год выпуска: _____		
	Дата и город: _____	Печать и подпись _____		

8. Направляющие

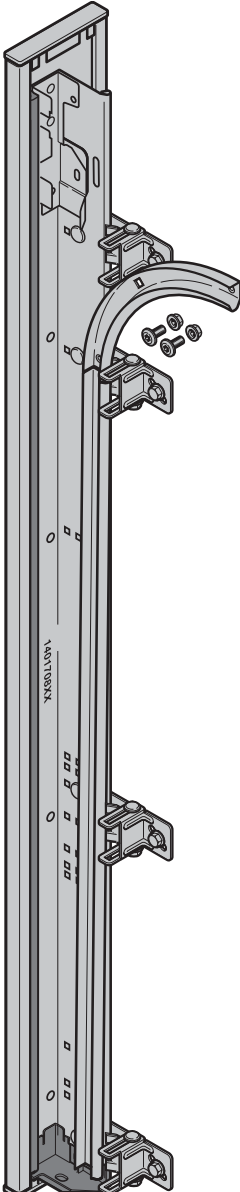
Изделие	Описание	Период производства	№ арт.	Кол-во	€
	<p>* Боковая часть рамы для направляющей Reno</p> <p>справа слева</p> <p>Винты с плоской головкой M8 x 13, T30, оцинкованные Комплект: переходная дуга ходовой шины 90°</p> <p>Можно заказать в качестве опции!</p> <p>Дюбель 10, нейлон Шуруп по дереву с шестигранной головкой 8 x 60 Шайба 9 x 20 x 2</p> <p>Указание: Длина = RAM</p>	01.07.2011 –	4012201	шт.	
		01.07.2011 –	4012200		/м
			3006761	②	
			3047355	②	
			3001849	②	

ЗАКАЗ	№ заказчика: _____	№ заказа / комис.: _____	* Данные обязательно сверять с данными на заводской табличке!	
	Заказчик: _____	№ изделия: _____	№ заказа: _____	№ ворот: _____
	Адрес доставки: _____	Год выпуска: _____	Тип: _____	
	Дата и город: _____	Печать и подпись: _____		

8. Направляющие

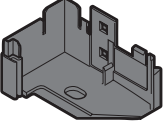
Изделие	Описание	Период производства	№ арт.	Кол-во	€	
	Напольный наконечник рамы направляющей слева справа Винты с плоской головкой М8 × 13, Т30, оцинкованные Шестигранная гайка М8 с фланцем, оцинкованная	13.03.2006 – 13.03.2006 –	3065815 • 3065816 • 3053380 • 3018270 •	ШТ. _____ _____ _____ _____	_____ _____ _____ _____	
	* Вертикальная направляющая шина, без отверстий Длина _____ мм Направляющая Н	01.06.1999 –	3027813 ⌚	ШТ. _____	_____	/м

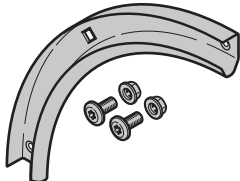
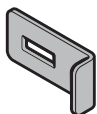
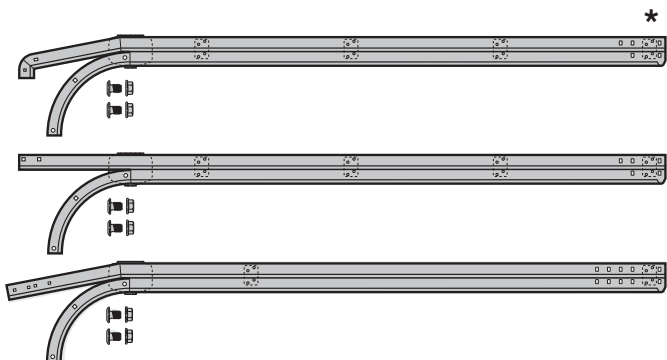
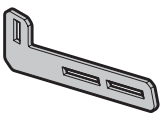

ЗАКАЗ	№ заказчика: _____	№ заказа / комис.: _____	* Данные обязательно сверять с данными на заводской табличке!	
	Заказчик: _____	№ изделия: _____	№ ворот: _____	Тип: _____
	Адрес доставки: _____	Год выпуска: _____		
	Дата и город: _____	Печать и подпись _____		

8. Направляющие

Изделие	Описание	Период производства	№ арт.	Кол-во	€
	Комплект: переходная дуга ходовой шины 90° оцинкованное исполнение Premium RAL 9002 Переходная дуга ходовой шины 90° Винты с плоской головкой М8 × 13, Т30, оцинкованные Шестигранная гайка М8 с фланцем, оцинкованная	01.06.1999 –	4012153 ⌘	ШТ. _____	②
		01.03.2019 –	4015127 ⌘	_____	②
	Комплект: усилительный уголок для переходной дуги ходовой шины Вес полотна ворот > 170 кг оцинкованное исполнение Premium, RAL 9002	01.03.2010 –	4003670 ⌘	Комплект _____	②
		01.03.2019 –	4015000 ⌘	_____	②
 <p>Горизонтальная ходовая шина с комплектом переходной дуги ходовой шины 90°</p> <p>слева / справа (2 шт.) оцинкованное исполнение Premium, RAL 9002</p>	*	01.06.1999 –	4012171 ⌘	ШТ. _____	② /м
		01.03.2019 –	4015795 ⌘	_____	② /м
	Консоль для направляющих Н Винт с плоской головкой М 8 × 13 Тх30 Шестигранная гайка М8 с угловым фланцем	01.06.1999 –	3091971 •	ШТ. _____	②
			3053380 •	_____	②
			3018270 •	_____	②

ЗАКАЗ	№ заказчика: _____	№ заказа / комис.: _____	* Данные обязательно сверять с данными на заводской табличке!	
	Заказчик: _____	_____	№ заказа: _____	№ ворот: _____
	Адрес доставки: _____	_____	№ изделия: _____	Тип: _____
	Дата и город: _____	_____	Год выпуска: _____	_____
			Печать и подпись _____	

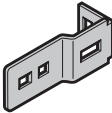
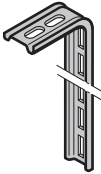
8. Направляющие

Изделие	Описание	Период производства	№ арт.	Кол-во	€	
 <p>Соединительная шина оцинкованное исполнение Premium, RAL 9002</p>		<p style="text-align: right;">*</p>		шт.		
			01.06.1999 –	3038670 ⌚	_____	②
		01.03.2019 –	3096165 ⌚	_____	②	/м
	<p>Усилительная пластина для соединительной шины</p> <p>оцинкованное исполнение Premium, RAL 9002 Винт с плоской головкой М8 × 13 и квадратным подголовком Шестигранная гайка М8 с угловым фланцем</p>	<p>01.06.1999 – 01.03.2019 –</p>	3047042 •	_____	②	
			4015131 •	_____	②	
			3043106 •	_____	②	
			3018270 •	_____	②	
	<p>Анкер для ходовой шины</p> <p>оцинкованное исполнение Premium, RAL 9002 Дюбель 10, нейлон Шуруп по дереву с шестигранной головкой 8 × 60 Шайба 9 × 20 × 2</p>	<p>01.06.1999 – 01.03.2019 –</p>	3047047 ⌚	_____	②	
			4015130 ⌚	_____	②	
			3006761 •	_____	②	
			3047355 •	_____	②	
			3001849 •	_____	②	
	<p>Скоба для направляющей шины 9,5 для подвешивания к потолку</p> <p>оцинкованное исполнение Premium, RAL 9002 Винт с плоской головкой М8 × 13 и квадратным подголовком Шестигранная гайка М8 с угловым фланцем</p>	<p>01.06.1999 – 01.03.2019 –</p>	3047045 •	_____	②	
			4015161 •	_____	②	
			3043106 •	_____	②	
			3018270 •	_____	②	
	<p>Зажимная пластинка 2</p> <p>оцинкованное исполнение Premium, RAL 9002 Винт с плоской головкой М8 × 13 и квадратным подголовком Шестигранная гайка М8 с угловым фланцем</p>	<p>01.06.1999 – 01.03.2019 –</p>	3047043 •	_____	②	
			4015132 •	_____	②	
			3043106 •	_____	②	
			3018270 •	_____	②	

ЗАКАЗ	№ заказчика: _____		№ заказа / комис.: _____		* Данные обязательно сверять с данными на заводской табличке!	
					№ заказа:	№ ворот:
	Заказчик: _____				№ изделия:	Тип:
	Адрес доставки: _____				Год выпуска:	
	Дата и город: _____				Печать и подпись	

8. Направляющие

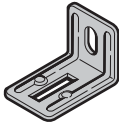
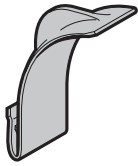
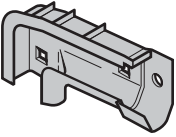
Изделие	Описание	Период производства	№ арт.	Кол-во	€
	Анкер для крепления рамы направляющей оцинкованное исполнение Premium, RAL 9002 Винты с плоской головкой М8 × 13, Т30, оцинкованные Шестигранная гайка М8 с фланцем, оцинкованная Дюбель 10, нейлон Шуруп по дереву с шестигранной головкой 8 × 60 Шайба 9 × 20 × 2	01.06.1999 – 01.03.2019 –	3085380 • _____	шт.	②
			4015129 • _____		②
			3053380 • _____		②
			3018270 • _____		②
			3006761 • _____		②
			3047355 • _____ 3001849 • _____		② ②
	Анкер для крепления рамы направляющей Направляющая Н Винты с плоской головкой М8 × 13, Т30, оцинкованные Шестигранная гайка М8 с фланцем, оцинкованная Дюбель 10, нейлон Шуруп по дереву с шестигранной головкой 8 × 60 Шайба 9 × 20 × 2	01.06.1999 –	3088666 • _____	шт.	②
			3053380 • _____		②
			3018270 • _____		②
			3006761 • _____		②
			3047355 • _____		②
			3001849 • _____		②
	Демпфирующая пружина Направляющие L, Z, BL, BZ пластмасса	20.03.2007 –	3072580 • _____	шт.	
	Направляющая дуга Направляющие L, Z, BL, BZ пластмасса справа слева Винты с плоской головкой М8 × 13, Т30, оцинкованные Шестигранная гайка М8 с фланцем, оцинкованная	01.06.1999 – 01.06.1999 –	3072563 • _____	шт.	②
			3072562 • _____		②
			3053380 • _____		②
			3018270 _____		②

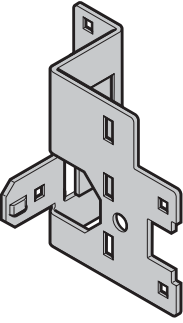
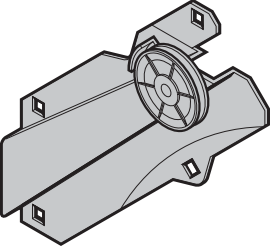

ЗАКАЗ	№ заказчика: _____		№ заказа / комис.: _____		* Данные обязательно сверять с данными на заводской табличке!	
	Заказчик: _____		№ изделия: _____		№ ворот: _____	
	Адрес доставки: _____		Год выпуска: _____		Тип: _____	
	Дата и город: _____		Печать и подпись _____			

8. Направляющие

Изделие	Описание	Период производства	№ арт.	Кол-во	€
	Защита от затягивания для барабана троса Направляющие L, BL Винт с потайной головкой 5 x 12 Meplast	01.06.1999–	3047377 • 3041063 •	ШТ. _____ ② _____ ②	
	Усилительная пластина, сзади оцинкованное исполнение Направляющая L, BL, справа Направляющая L, BL, слева Premium, RAL 9002 Направляющая L, справа Направляющая L, слева Винт с плоской головкой M8 x 13 и квадратным подголовком Шестигранная гайка M8 с угловым фланцем	01.06.1999– 01.06.1999– 01.03.2019– 01.03.2019–	3057524 • 3057523 • 4015139 • 4015138 • 3043106 • 3018270 •	ШТ. _____ ② _____ ② _____ ② _____ ② _____ ② _____ ②	
	Опора с ограничением по крутящему моменту, в комплекте со шкивом для троса оцинкованное исполнение Направляющая L, BL, справа Направляющая L, BL, слева Premium, RAL 9002 Направляющая L, справа Направляющая L, слева Винты с плоской головкой M8 x 13, T30, оцинкованные Шестигранная гайка M8 с фланцем, оцинкованная	01.06.1999– 01.06.1999– 01.03.2019– 01.03.2019–	3047435 • 3047434 • 4015136 • 4015137 • 3053380 • 3018270 •	ШТ. _____ ② _____ ② _____ ② _____ ② _____ ②	

ЗАКАЗ	№ заказчика: _____	№ заказа / комис.: _____	* Данные обязательно сверять с данными на заводской табличке!	
			№ заказа: _____	№ ворот: _____
	Заказчик: _____		№ изделия: _____	Тип: _____
	Адрес доставки: _____		Год выпуска: _____	
	Дата и город: _____		Печать и подпись _____	

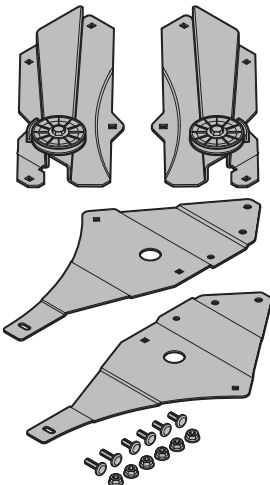
8. Направляющие

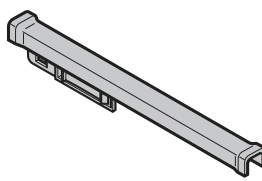
Изделие	Описание	Период производства	№ арт.	Кол-во	€
	Комплект: усиление направляющей L	01.03.2019 –	4016826 •	шт. _____	②
	Направляющий ролик троса, Ø 78 мм Винт с полуцилиндрической головкой M10 × 30 с внутренним шестигранником и защитным лаком Шестигранная гайка M10 с фланцем и стопорным кольцом	01.06.1999 –	3047251 • 3054147 • 3054148 •	шт. _____ _____ _____	② ② ②
	Направляющий элемент троса для шкива троса, опора с ограничением по крутящему моменту Направляющие L, BL	01.06.1999 –	3047443 •	шт. _____	②
	Предохранитель конечных положений Винт с плоской головкой M8 × 13 и квадратным подголовком Шестигранная гайка M8 с угловым фланцем	01.09.1999 –	3047253 • 3043106 • 3018270 •	шт. _____ _____ _____	② ② ②

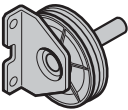
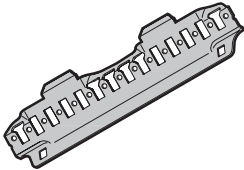
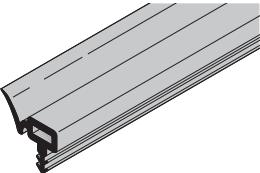
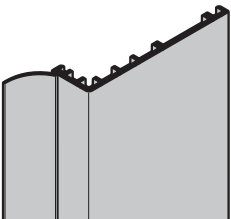

ЗАКАЗ	№ заказчика: _____	№ заказа / комис.: _____	* Данные обязательно сверять с данными на заводской табличке!	
	Заказчик: _____	_____	№ заказа: _____	№ ворот: _____
	Адрес доставки: _____	_____	№ изделия: _____	Тип: _____
	Дата и город: _____	_____	Год выпуска: _____	_____
			Печать и подпись _____	

8. Направляющие

Изделие	Описание	Период производства	№ арт.	Кол-во	€
	Держатель тросового троса			ШТ.	
	оцинкованное исполнение Направляющие Z, BZ Premium, RAL 9002	01.09.1999 –	3045342 •	_____	②
	Направляющая Z	01.03.2019 –	4015134 •	_____	②
	Призонный болт М6 × 20, Т30, оцинкованный Стопорная гайка с зубчатым венцом М6 с шестигранником и фланцем		4012199 • 3001660 •	_____ _____	② ②
	Опорный угольник для направления троса со шкивом для троса			ШТ.	
	оцинкованное исполнение Направляющие Z, BZ Premium, RAL 9002	01.09.1999 –	3047257 •	_____	②
	Направляющая Z Саморез по металлу А 6,5 × 13	01.03.2019 –	4015269 • 3056879 •	_____ _____	② ②
	Зажимная прокладка для направляющей Z			ШТ.	
	оцинкованное исполнение Premium, RAL 9002	01.09.1999 –	3091706 •	_____	②
	Винты с плоской головкой М8 × 13, Т30, оцинкованные	01.03.2019 –	4015133 •	_____	②
	Шестигранная гайка М8 с фланцем, оцинкованная		3053380 • 3018270 •	_____ _____	② ②
	Боковое уплотнение Длина _____ мм	01.06.1999 –	3051888 ⌚	_____	② /м
	Боковое уплотнение HG059, ThermoFrame			ШТ.	
	3210 мм	01.05.2011 –	4004692 •	_____	
	6000 мм	01.05.2011 –	4004693 •	_____	
	3210 мм, слева	01.05.2011 –	4014988 ⌚	_____	②
3210 мм, справа	01.05.2011 –	4014989 ⌚	_____	②	

ЗАКАЗ	№ заказчика: _____	№ заказа / комис.: _____	* Данные обязательно сверять с данными на заводской табличке!	
	Заказчик: _____	Адрес доставки: _____	№ заказа: _____	№ ворот: _____
	Дата и город: _____	Печать и подпись _____	№ изделия: _____	Тип: _____
			Год выпуска: _____	

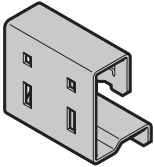
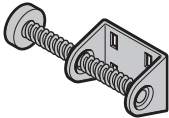
8. Направляющие

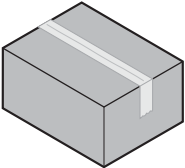
Изделие	Описание	Период производства	№ арт.	Кол-во	€
	Консоль пружинного ограничителя, для направляющей Н Винт с плоской головкой М8 × 16 и квадратным подголовком Шестигранная гайка М8 с угловым фланцем	01.06.1999 –	3073628 • 3043208 • 3018270 •	шт. _____ _____ _____	② ② ②
	Пружинный амортизатор, для направляющей Н Винт с плоской головкой М8 × 16 и квадратным подголовком Шестигранная гайка М8 с угловым фланцем	01.06.1999 –	3055175 • 3043208 • 3018270 •	шт. _____ _____ _____	② ② ②
	Амортизационный упор, для направляющей Н справа слева Винт с потайной головкой М6 × 12, с крестообразным шлицем Шайба 9 × 20 × 2 Стопорная гайка с зубчатым венцом М6 с шестигранником и фланцем	01.06.1999 – 01.06.1999 –	3040531 • 3040532 • 3007154 • 3001849 • 3001660 •	шт. _____ _____ _____ _____ _____	② ② ② ② ②
	Амортизирующая пластина для накладки Направляющая Н Винт с полукруглой головкой М6 × 16 с квадратным подголовком Стопорная гайка с зубчатым венцом М6 с шестигранником и фланцем	01.06.1999 –	3039706 • 3001431 • 3001660 •	шт. _____ _____ _____	② ② ②
	Коробка с принадлежностями для направляющей Направляющая L (роликдержатели, направляющие дуги, зажимная пластинка, клемма зажимной оправки, анкеры коробки, усилительные пластины, скобы для направляющей шины, винты)	01.03.2013 –	3047384 •	шт. _____	





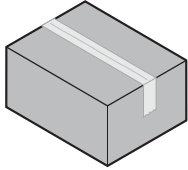
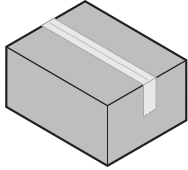
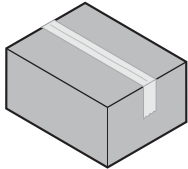
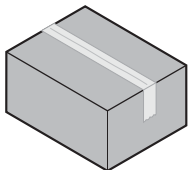
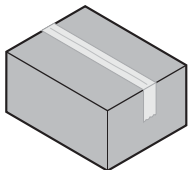

ЗАКАЗ	№ заказчика: _____		№ заказа / комис.: _____		* Данные обязательно сверять с данными на заводской табличке!	
					№ заказа:	№ ворот:
	Заказчик: _____				№ изделия:	Тип:
	Адрес доставки: _____				Год выпуска:	
	Дата и город: _____				Печать и подпись	

8. Направляющие

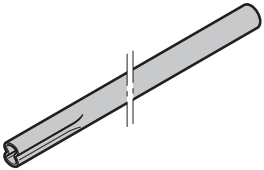
Изделие	Описание	Период производства	№ арт.	Кол-во	€
	Коробка с принадлежностями для направляющей Направляющая N, RM > 2375 (скобы для направляющей шины, усилительная пластина, роликовые опоры, роликодержатели, анкеры коробки, зажимная пластинка, клемма зажимной оправки, винты)	01.03.2013 –	3082756 •	ШТ. _____	②
	Коробка с принадлежностями для направляющей Направляющая N, RM ≤ 2375 (скобы для направляющей шины, усилительная пластина, роликовые опоры, роликодержатели, анкеры коробки, зажимная пластинка, клемма зажимной оправки, винты)	01.03.2013 –	4004188 •	ШТ. _____	②
	Пакет принадлежностей для направляющей Направляющая L (анкеры для ходовой шины, опора с ограничением по крутящему моменту, шкивы для троса)	01.07.2015 –	3047386 •	ШТ. _____	
	Пакет принадлежностей для направляющей Направляющая Z (RM > 2550) (анкеры для ходовой шины, направляющие дуги, роликодержатели, анкеры коробки, скобы для направляющей шины, усилительная пластина, зажимная пластинка, держатель тягового троса, опорный угольник, шкив для троса, винты)	01.03.2013 –	3088721 •	ШТ. _____	
	Пакет принадлежностей для направляющей Направляющая Z (RM ≤ 2550) (анкеры для ходовой шины, направляющие дуги, роликодержатели, анкеры коробки, скобы для направляющей шины, усилительная пластина, зажимная пластинка, опорный угольник, шкив для троса, винты)	01.03.2013 –	3085384 •	ШТ. _____	

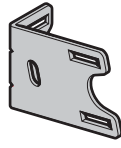
ЗАКАЗ	№ заказчика: _____		№ заказа / комис.: _____		* Данные обязательно сверять с данными на заводской табличке!	
					№ заказа: _____	
	Заказчик: _____				№ ворот: _____	
	Адрес доставки: _____				№ изделия: _____	
					Тип: _____	
				Год выпуска: _____		
Дата и город: _____		Печать и подпись _____				

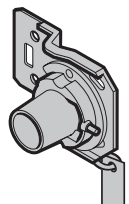
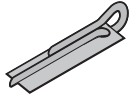
9. Торсионно-пружинные валы

Изделие	Описание	Период производства	№ арт.	Кол-во	€	
	* Торсионно-пружинный вал 25 мм × 2,25 мм справа слева	01.06.1999 – 01.06.1999 –	3051055 ⌘ 3051054 ⌘	ШТ. _____ _____	_____ _____	/м /м
		Держатель вала Винт с полукруглой головкой М8 × 16 Гайка М8 с угловым фланцем	01.06.1999 –	3047375 • 3006980 • 3018270 •	ШТ. _____ _____ _____	_____ _____ _____
	Крепление держателя вала Шуруп по дереву с шестигранной головкой 8 × 60 Шайба 9 × 20 × 2 Дюбель 10	01.06.1999 –	3047378 • 3047355 • 3001849 • 3006761 •	ШТ. _____ _____ _____ _____	_____ _____ _____ _____	
	Муфта вала	01.06.1999 –	3085537 •	ШТ. _____	_____	
	Устройство защиты от обрыва пружины с приемным конусом справа слева	01.06.1999 – 01.06.1999 –	3047243 • 3047242 •	ШТ. _____ _____	_____ _____	
	Шплинт для устройства защиты от обрыва пружины		3089877 •	ШТ. _____	_____	
	Адаптер для устройства защиты от обрыва пружины	01.06.1999 –	3047224 •	ШТ. _____	_____	
	Натяжной конус Спиральный пружинный штифт N8 × 18	01.06.1999 –	3085551 • 3002250 •	ШТ. _____ _____	_____ _____	

ЗАКАЗ	№ заказчика: _____		№ заказа / комис.: _____		* Данные обязательно сверять с данными на заводской табличке!	
					№ заказа: _____	
	Заказчик: _____				№ изделия: _____	
	Адрес доставки: _____				Тип: _____	
	Дата и город: _____				Год выпуска: _____	
				Печать и подпись _____		

9. Торсионно-пружинные валы

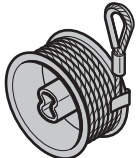
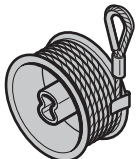
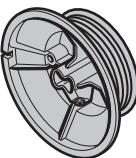
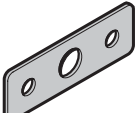
Изделие	Описание	Период производства	№ арт.	Кол-во	€
	Барабан для троса, для направляющих N, L включая трос для направляющей N С 01.03.05 только для ворот высотой более 2250 мм	01.06.1999 – 01.06.1999 –	3080094 • 3080093 •	ШТ.	
				справа	_____
	Барабан для троса, для направляющих N, L включая трос для направляющей N Для ворот высотой до 2250 мм	01.03.2005 – 01.03.2005 –	3080092 • 3080091 •	ШТ.	
				справа	_____
	Барабан для троса, для направляющей N	01.06.1999 – 01.06.1999 –	3047429 • 3047428 •	ШТ.	
				справа	_____
	Распорная деталь, шарнир 60 × 20 × 0,75 мм 60 × 20 × 1,5 мм	01.03.2000 – 01.03.2000 –	3095291 • 3095292 •	ШТ.	

ЗАКАЗ	№ заказчика: _____	№ заказа / комис.: _____	* Данные обязательно сверять с данными на заводской табличке!		
			№ заказа: _____	№ ворот: _____	
	Заказчик: _____		№ изделия: _____	Тип: _____	
	Адрес доставки: _____		Год выпуска: _____		
	Дата и город: _____		Печать и подпись _____		

9. Торсионно-пружинные валы

Изделие	Описание	Период производства	№ арт.	Кол-во	€
	* Торсионная пружина с натяжным конусом			шт.	
	№ R700	01.06.1999 –	3051902 •	_____	
	№ L700	01.06.1999 –	3051903 •	_____	
	№ R701	01.06.1999 –	3051904 •	_____	
	№ L701	01.06.1999 –	3051905 •	_____	
	№ R702	01.06.1999 –	3051906 •	_____	
	№ L702	01.06.1999 –	3051907 •	_____	
	№ R703	01.06.1999 –	3051908 •	_____	
	№ L703	01.06.1999 –	3051909 •	_____	
	№ R704	01.06.1999 –	3051910 •	_____	
	№ L704	01.06.1999 –	3051911 •	_____	
	№ R705	01.06.1999 –	3051912 •	_____	
	№ L705	01.06.1999 –	3051913 •	_____	
	№ R706	01.06.1999 –	3051914 •	_____	
	№ L706	01.06.1999 –	3051915 •	_____	
	№ R707	01.06.1999 –	3051916 •	_____	
	№ L707	01.06.1999 –	3051917 •	_____	
	№ R708	01.06.1999 –	3051918 •	_____	
	№ L708	01.06.1999 –	3051919 •	_____	
	№ R709	01.06.1999 –	3053613 •	_____	
	№ L709	01.06.1999 –	3053614 •	_____	
	№ R720	01.06.1999 –	3051920 •	_____	
	№ L720	01.06.1999 –	3051921 •	_____	
	№ R721	01.06.1999 –	3051922 •	_____	
	№ L721	01.06.1999 –	3051923 •	_____	
	№ R722	01.06.1999 –	3051924 •	_____	
	№ L722	01.06.1999 –	3051925 •	_____	
	№ R723	01.06.1999 –	3051926 •	_____	
	№ L723	01.06.1999 –	3051927 •	_____	
	№ R724	01.06.1999 –	3051928 •	_____	
	№ L724	01.06.1999 –	3051929 •	_____	
	№ R725	01.06.1999 –	3051930 •	_____	
	№ L725	01.06.1999 –	3051931 •	_____	
	№ R726	01.06.1999 –	3051932 •	_____	
	№ L726	01.06.1999 –	3051933 •	_____	
	№ R727	01.06.1999 –	3051934 •	_____	
	№ L727	01.06.1999 –	3051935 •	_____	
	№ R728	01.06.1999 –	3051936 •	_____	
	№ L728	01.06.1999 –	3051937 •	_____	
	№ R729	01.06.1999 –	3053615 •	_____	
	№ L729	01.06.1999 –	3053616 •	_____	
	№ R730	01.09.2010 –	4003653 •	_____	
	№ L730	01.09.2010 –	4003688 •	_____	
	№ R743	05.06.2000 –	3054463 •	_____	
	№ L743	05.06.2000 –	3054464 •	_____	
	№ R744	05.06.2000 –	3054465 •	_____	
	№ L744	05.06.2000 –	3054466 •	_____	
	№ R748	05.06.2000 –	3054467 •	_____	
	№ L748	05.06.2000 –	3054468 •	_____	
	№ R749	05.06.2000 –	3054469 •	_____	
	№ L749	05.06.2000 –	3054470 •	_____	

Маркировка пружины
(алюминиевая бирка)

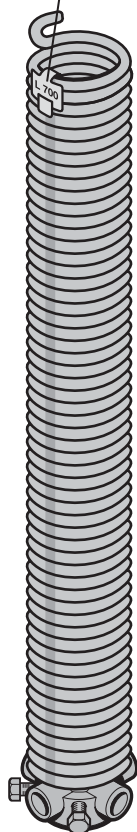

Указание по безопасности:

Всегда заменяйте обе пружины сразу. Пружины рассчитываются с помощью определенных нагрузочных циклов. При обрыве на воротах одной из пружин другая пружина находится на пределе рассчитанной прочности и может в любой момент оборваться.

ЗАКАЗ	№ заказчика: _____ № заказа / комис.: _____		* Данные обязательно сверять с данными на заводской табличке!	
			№ заказа: _____	№ ворот: _____
	Заказчик: _____		№ изделия: _____	Тип: _____
	Адрес доставки: _____		Год выпуска: _____	
Дата и город: _____		Печать и подпись _____		

10. LPU 67 Thermo

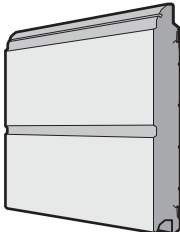
Изделие	Описание	Период производства	№ арт.	Кол-во	€
	* Секция ворот Thermo			шт.	
	M-гофры				
	внизу , Silkgrain	01.07.2017 –	3095874	<input type="checkbox"/>	<input type="text"/>
	внизу , Decograin	01.07.2017 –	3095875	<input type="checkbox"/>	<input type="text"/>
	Silkgrain	01.07.2017 –	3095876	<input type="checkbox"/>	<input type="text"/>
	Decograin	01.07.2017 –	3095877	<input type="checkbox"/>	<input type="text"/>
	вверху , Silkgrain	01.07.2017 –	3095880	<input type="checkbox"/>	<input type="text"/>
	вверху , Decograin	01.07.2017 –	3095881	<input type="checkbox"/>	<input type="text"/>
	L-гофр				
	внизу , Silkgrain	01.07.2017 –	3095884	<input type="checkbox"/>	<input type="text"/>
	внизу , Decograin	01.07.2017 –	3095885	<input type="checkbox"/>	<input type="text"/>
	Silkgrain	01.07.2017 –	3095886	<input type="checkbox"/>	<input type="text"/>
	Decograin	01.07.2017 –	3095887	<input type="checkbox"/>	<input type="text"/>
	вверху , Silkgrain	01.07.2017 –	3095890	<input type="checkbox"/>	<input type="text"/>
	вверху , Decograin	01.07.2017 –	3095891	<input type="checkbox"/>	<input type="text"/>
По образцу RAL _____				<input type="text"/>	
Отделка Decograin				<input type="text"/>	
Мотив				<input type="text"/>	

2) Раму можно заказать только вместе с филенкой.

+¹ Надбавка к цене за полиэстеровое грунтовочное покрытие цвета Color или RAL по выбору (см. стр. 182); укажите номер артикула определенного цвета.

+² Надбавка к цене за поверхность Decograin / Decopaint (см. стр. 188); укажите номер артикула соответствующего варианта отделки поверхности Decograin / Decopaint.

+³ Надбавка к цене за остекление рамы окна вкл. филенку (см. стр. 189 – 198); укажите номер артикула соответствующего остекления.

+⁴ Надбавка к цене за оконные рамы с л/к покрытием цвета Color, RAL по выбору или цвета, подходящего к поверхности Decograin (см. стр. 184); укажите номер артикула определенного цвета.

+⁵ Надбавка к цене за элементы серии Design (см. стр. 199); укажите номер артикула соответствующего мотива.

+⁸ Надбавка к цене за алюминиевые рамы с л/к покрытием цвета Color, RAL по выбору или цвета, подходящего к поверхности Decograin (см. стр. 182); укажите номер артикула определенного цвета.

+⁹ Надбавка к цене за филенку алюминиевой рамы для ворот (см. стр. 81 – 84); указать номер артикула соответствующей филенки.

ЗАКАЗ	№ заказчика: _____		№ заказа / комис.: _____		* Данные обязательно сверять с данными на заводской табличке!	
					№ заказа: _____	
	Заказчик: _____				№ ворот: _____	
	Адрес доставки: _____				№ изделия: _____	
					Тип: _____	
				Год выпуска: _____		
Дата и город: _____				Печать и подпись _____		

10. LPU 67 Thermo

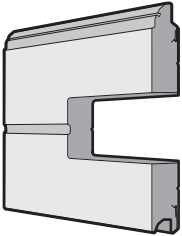
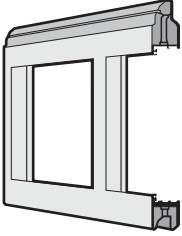
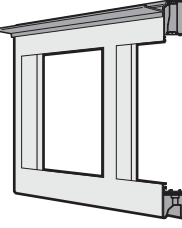
Изделие	Описание	Период производства	№ арт.	Кол-во	€		
	* Секция ворот Thermo с остеклением M-гофры Silkgrain Decograin вверху, Silkgrain вверху, Decograin L-гофр Silkgrain Decograin вверху, Silkgrain вверху, Decograin По образцу RAL _____ Отделка Decograin Остекление Остекление по образцу RAL _____	 01.07.2017 – 01.07.2017 – 01.07.2017 – 01.07.2017 – 01.07.2017 – 01.07.2017 – 01.07.2017 – 01.07.2017 –	 3095878 ☒ 3095879 ☒ 3095882 ☒ 3095883 ☒ 3095888 ☒ 3095889 ☒ 3095892 ☒ 3095893 ☒	ШТ. _____ _____ _____ _____ _____ _____ _____ _____	 +4		
		Промежуточная секция ворот Алюминиевая рама Алюминиевая рама Premium По образцу RAL _____ Филенка	01.07.2017 – 01.07.2017 –	3096052 ☒ 3096053 ☒	ШТ. _____ _____ _____		
			Верхняя секция ворот Алюминиевая рама Алюминиевая рама Premium По образцу RAL _____ Филенка	01.07.2017 – 01.07.2017 –	3096054 ☒ 3096055 ☒	ШТ. _____ _____ _____	

2) Раму можно заказать только вместе с филенкой.

+1 Надбавка к цене за полиэфировое грунтовочное покрытие цвета Color или RAL по выбору (см. стр. 182); укажите номер артикула определенного цвета.

+2 Надбавка к цене за поверхность Decograin / Decopaint (см. стр. 188); укажите номер артикула соответствующего варианта отделки поверхности Decograin / Decopaint.

+3 Надбавка к цене за остекление рамы окна вкл. филенку (см. стр. 189 – 198); укажите номер артикула соответствующего остекления.

+4 Надбавка к цене за оконные рамы с л/к покрытием цвета Color, RAL по выбору или цвета, подходящего к поверхности Decograin (см. стр. 184); укажите номер артикула определенного цвета.



+5 Надбавка к цене за элементы серии Design (см. стр. 199); укажите номер артикула соответствующего мотива.

+8 Надбавка к цене за алюминиевые рамы с л/к покрытием цвета Color, RAL по выбору или цвета, подходящего к поверхности Decograin (см. стр. 182); укажите номер артикула определенного цвета.

+9 Надбавка к цене за филенку алюминиевой рамы для ворот (см. стр. 81 – 84); указать номер артикула соответствующей филенки.

ЗАКАЗ	№ заказчика: _____		№ заказа / комис.: _____		* Данные обязательно сверять с данными на заводской табличке!	
					№ заказа: _____	
					№ ворот: _____	
	Заказчик: _____		№ изделия: _____		Тип: _____	
	Адрес доставки: _____		Год выпуска: _____			
Дата и город: _____				Печать и подпись _____		

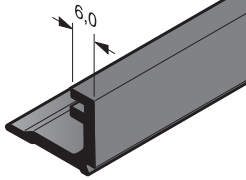
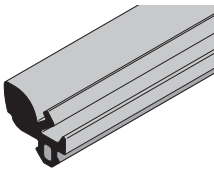
10. LPU 67 Thermo

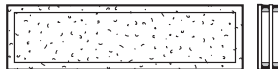
Изделие	Описание	Период производства	№ арт.	Кол-во	€
	Тройное остекление из пластмассы, 51 мм			ШТ.	
	прозрачное, S3	01.04.2014 –	3095259 ⌘	_____	
	кристаллическое, U3	01.04.2016 –	3095261 ⌘	_____	
	с серым оттенком, A3	01.04.2014 –	3095262 ⌘	_____	
	с коричневым оттенком, B3	01.04.2014 –	3095263 ⌘	_____	
	с белым оттенком (опаловое), M3	01.04.2014 –	3095264 ⌘	_____	
	Пластмассовый штапик для остекления NKS 26, толщина филенки 26 мм или 51 мм Длина _____ мм (макс. 6000 мм)	01.03.2013 –	3085749 ⌘	ШТ. _____ ②	/м
	Уплотнение филенки, снаружи HG068 Алюминиевые трубчатые профили Длина _____ мм	01.03.2013 –	3091576 ⌘	ШТ. _____ ②	/м
	Тройное остекление из пластмассы, для остекления типа D, (680 мм) прозрачное / прозрачное	01.07.2017 –	3091510 •	ШТ. _____ ②	
	Тройное остекление из пластмассы, для остекления типа D, (680 мм) кристаллической структуры / кристаллической структуры	01.07.2017 –	3095217 •	ШТ. _____ ②	

2) Раму можно заказать только вместе с филенкой.

+1 Надбавка к цене за полиэфировое грунтовочное покрытие цвета Color или RAL по выбору (см. стр. 182); укажите номер артикула определенного цвета.

+2 Надбавка к цене за поверхность Decograin / Decopaint (см. стр. 188); укажите номер артикула соответствующего варианта отделки поверхности Decograin / Decopaint.

+3 Надбавка к цене за остекление рамы окна вкл. филенку (см. стр. 189 – 198); укажите номер артикула соответствующего остекления.

+4 Надбавка к цене за оконные рамы с л/к покрытием цвета Color, RAL по выбору или цвета, подходящего к поверхности Decograin (см. стр. 184); укажите номер артикула определенного цвета.



+5 Надбавка к цене за элементы серии Design (см. стр. 199); укажите номер артикула соответствующего мотива.

+8 Надбавка к цене за алюминиевые рамы с л/к покрытием цвета Color, RAL по выбору или цвета, подходящего к поверхности Decograin (см. стр. 182); укажите номер артикула определенного цвета.

+9 Надбавка к цене за филенку алюминиевой рамы для ворот (см. стр. 81 – 84); указать номер артикула соответствующей филенки.

ЗАКАЗ	№ заказчика: _____	№ заказа / комис.: _____	* Данные обязательно сверять с данными на заводской табличке!	
			№ заказа: _____	№ ворот: _____
	Заказчик: _____		№ изделия: _____	Тип: _____
	Адрес доставки: _____		Год выпуска: _____	
Дата и город: _____		Печать и подпись _____		

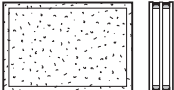
10. LPU 67 Thermo

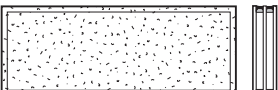
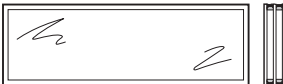
Изделие	Описание	Период производства	№ арт.	Кол-во	€
	Тройное остекление из пластмассы, для кассетного остекления S (395 мм) прозрачное / прозрачное	01.07.2017 –	3095167 •	ШТ. _____	②
	Тройное остекление из пластмассы, для кассетного остекления S (395 мм) кристаллической структуры / кристаллической структуры	01.07.2017 –	3095171 •	ШТ. _____	②
	Тройное остекление из пластмассы, для кассетного остекления M (620 мм) прозрачное / прозрачное	01.07.2017 –	3095169 •	ШТ. _____	②
	Тройное остекление из пластмассы, для кассетного остекления M (620 мм) кристаллической структуры / кристаллической структуры	01.07.2017 –	3095172 •	ШТ. _____	②
	Тройное остекление из пластмассы, для кассетного остекления L (1004 мм) прозрачное / прозрачное кристаллической структуры / кристаллической структуры	01.07.2017 – 01.07.2017 –	3095170 • 3095173 •	ШТ. _____ _____	

2) Раму можно заказать только вместе с филёнкой.

+¹ Надбавка к цене за полиэстеровое грунтовочное покрытие цвета Color или RAL по выбору (см. стр. 182); укажите номер артикула определенного цвета.

+² Надбавка к цене за поверхность Decograin / Decopaint (см. стр. 188); укажите номер артикула соответствующего варианта отделки поверхности Decograin / Decopaint.

+³ Надбавка к цене за остекление рамы окна вкл. филёнку (см. стр. 189–198); укажите номер артикула соответствующего остекления.

+⁴ Надбавка к цене за оконные рамы с л/к покрытием цвета Color, RAL по выбору или цвета, подходящего к поверхности Decograin (см. стр. 184); укажите номер артикула определенного цвета.



+⁵ Надбавка к цене за элементы серии Design (см. стр. 199); укажите номер артикула соответствующего мотива.

+⁸ Надбавка к цене за алюминиевые рамы с л/к покрытием цвета Color, RAL по выбору или цвета, подходящего к поверхности Decograin (см. стр. 182); укажите номер артикула определенного цвета.

+⁹ Надбавка к цене за филёнку алюминиевой рамы для ворот (см. стр. 81–84); указать номер артикула соответствующей филёнки.

ЗАКАЗ	№ заказчика: _____	№ заказа / комис.: _____	* Данные обязательно сверять с данными на заводской табличке!	
			№ заказа: _____	№ ворот: _____
	Заказчик: _____		№ изделия: _____	Тип: _____
	Адрес доставки: _____		Год выпуска: _____	
Дата и город: _____		Печать и подпись _____		

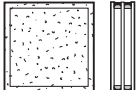
10. LPU 67 Thermo

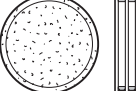
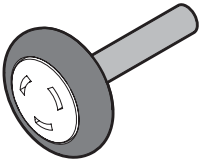
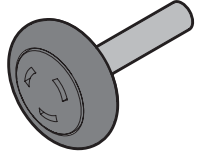
Изделие	Описание	Период производства	№ арт.	Кол-во	€
	Тройное остекление из пластмассы для мотивов 461 – 463 прозрачное / прозрачное	01.07.2017 –	3095165 •	ШТ. _____	②
	Тройное остекление из пластмассы для мотивов 461 – 463 кристаллической структуры / кристаллической структуры	01.07.2017 –	3095166 •	ШТ. _____	②
	Тройное остекление из пластмассы для мотива 469 прозрачное / прозрачное	01.07.2017 –	3095220 •	ШТ. _____	
	Тройное остекление из пластмассы для мотива 469 кристаллической структуры / кристаллической структуры	01.07.2017 –	3095221 •	ШТ. _____	
	Ходовой ролик, нижний с осью 50,5 мм, для направляющих N, L	01.07.2017 –	3094900 •	ШТ. _____	②
	Ходовой ролик, промежуточный с осью 40 мм, для направляющих N, L, Z	01.07.2017 –	3039956 •	ШТ. _____	②

2) Раму можно заказать только вместе с филенкой.

+¹ Надбавка к цене за полиэстеровое грунтовочное покрытие цвета Color или RAL по выбору (см. стр. 182); укажите номер артикула определенного цвета.

+² Надбавка к цене за поверхность Decograin/Decopaint (см. стр. 188); укажите номер артикула соответствующего варианта отделки поверхности Decograin/Decopaint.

+³ Надбавка к цене за остекление рамы окна вкл. филенку (см. стр. 189 – 198); укажите номер артикула соответствующего остекления.

+⁴ Надбавка к цене за оконные рамы с л/к покрытием цвета Color, RAL по выбору или цвета, подходящего к поверхности Decograin (см. стр. 184); укажите номер артикула определенного цвета.

+⁵ Надбавка к цене за элементы серии Design (см. стр. 199); укажите номер артикула соответствующего мотива.

+⁸ Надбавка к цене за алюминиевые рамы с л/к покрытием цвета Color, RAL по выбору или цвета, подходящего к поверхности Decograin (см. стр. 182); укажите номер артикула определенного цвета.

+⁹ Надбавка к цене за филенку алюминиевой рамы для ворот (см. стр. 81 – 84); указать номер артикула соответствующей филенки.

ЗАКАЗ	№ заказчика: _____		№ заказа / комис.: _____		* Данные обязательно сверять с данными на заводской табличке!	
					№ заказа:	№ ворот:
	Заказчик: _____				№ изделия:	Тип:
	Адрес доставки: _____				Год выпуска:	
	Дата и город: _____				Печать и подпись	

10. LPU 67 Thermo

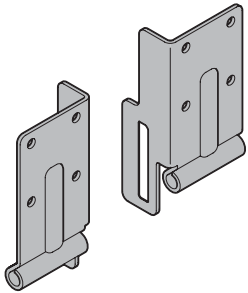
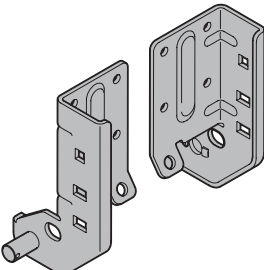
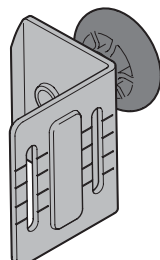
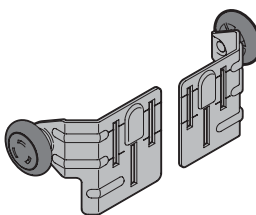
Изделие	Описание	Период производства	№ арт.	Кол-во	€		
	Насадной элемент 67-4 для направляющей Z оцинкованное исполнение слева справа RAL 9002 слева справа	01.07.2017 – 01.07.2017 – 01.07.2017 – 01.07.2017 –	3094862 • 3094863 • 3094939 • 3094940 •	ШТ. _____ ② _____ ② _____ ② _____ ②			
		Насадной элемент 67-5 для направляющих N и L оцинкованное исполнение слева справа RAL 9002 слева справа	01.07.2017 – 01.07.2017 – 01.07.2017 – 01.07.2017 –	3094864 • 3094865 • 3094937 • 3094938 •	ШТ. _____ ② _____ ② _____ ② _____ ②		
			Роликдержатель RH 022 для направляющей L оцинкованное исполнение RAL 9002	01.07.2017 – 01.07.2017 –	3094873 • 3094911 •	ШТ. _____ ② _____ ②	
				Роликдержатель RH 023 для направляющей Z оцинкованное исполнение слева справа RAL 9002 слева справа	01.07.2017 – 01.07.2017 – 01.07.2017 – 01.07.2017 –	3094876 • 3094878 • 3094913 • 3094915 •	ШТ. _____ ② _____ ② _____ ② _____ ②

2) Раму можно заказать только вместе с филенкой.

+¹ Надбавка к цене за полиэфировое грунтовочное покрытие цвета Color или RAL по выбору (см. стр. 182); укажите номер артикула определенного цвета.

+² Надбавка к цене за поверхность Decograin / Decopaint (см. стр. 188); укажите номер артикула соответствующего варианта отделки поверхности Decograin / Decopaint.

+³ Надбавка к цене за остекление рамы окна вкл. филенку (см. стр. 189 – 198); укажите номер артикула соответствующего остекления.

+⁴ Надбавка к цене за оконные рамы с л/к покрытием цвета Color, RAL по выбору или цвета, подходящего к поверхности Decograin (см. стр. 184); укажите номер артикула определенного цвета.

+⁵ Надбавка к цене за элементы серии Design (см. стр. 199); укажите номер артикула соответствующего мотива.

+⁸ Надбавка к цене за алюминиевые рамы с л/к покрытием цвета Color, RAL по выбору или цвета, подходящего к поверхности Decograin (см. стр. 182); укажите номер артикула определенного цвета.

+⁹ Надбавка к цене за филенку алюминиевой рамы для ворот (см. стр. 81 – 84); указать номер артикула соответствующей филенки.

ЗАКАЗ	№ заказчика:	№ заказа / комис.:	* Данные обязательно сверять с данными на заводской табличке!	
			№ заказа:	№ ворот:
	Заказчик:		№ изделия:	Тип:
	Адрес доставки: _____		Год выпуска:	
Дата и город:		Печать и подпись		

10. LPU 67 Thermo

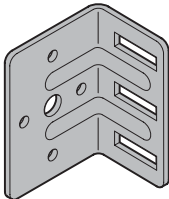
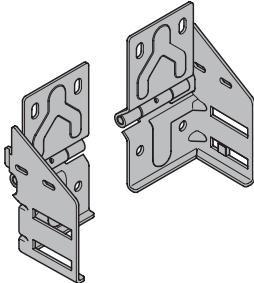
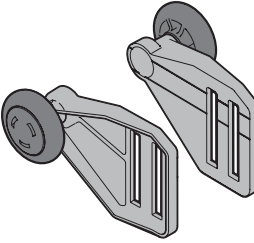
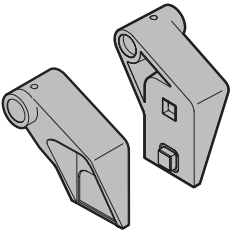
Изделие	Описание	Период производства	№ арт.	Кол-во	€
	Роликовая опора RB 018 для направляющей N лев. / прав. оцинкованное исполнение RAL 9002	01.07.2017 – 01.07.2017 –	3094880 •	ШТ.	
			3094917 •		②
	Роликовая опора RB 017 оцинкованное исполнение слева справа RAL 9002 слева справа	01.07.2017 – 01.07.2017 – 01.07.2017 – 01.07.2017 –	3094881 •	ШТ.	
			3094883 •		②
			3094918 •		②
			3094920 •		②
	Роликовая опора RH 024 оцинкованное исполнение слева справа RAL 9002 слева справа	01.07.2017 – 01.07.2017 – 01.07.2017 – 01.07.2017 –	3094884 •	ШТ.	
			3094886 •		②
			3094921 •		②
			3094923 •		②
	Роликодержатель RH 025 оцинкованное исполнение слева справа RAL 9002 слева справа	01.07.2017 – 01.07.2017 – 01.07.2017 – 01.07.2017 –	3094888 •	ШТ.	
			3094889 •		②
			3094925 •		②
			3094926 •		②

2) Раму можно заказать только вместе с филенкой.

+¹ Надбавка к цене за полиэфировое грунтовочное покрытие цвета Color или RAL по выбору (см. стр. 182); укажите номер артикула определенного цвета.

+² Надбавка к цене за поверхность Deco Grain / Deco Paint (см. стр. 188); укажите номер артикула соответствующего варианта отделки поверхности Deco Grain / Deco Paint.

+³ Надбавка к цене за остекление рамы окна вкл. филенку (см. стр. 189 – 198); укажите номер артикула соответствующего остекления.

+⁴ Надбавка к цене за оконные рамы с л/к покрытием цвета Color, RAL по выбору или цвета, подходящего к поверхности Deco Grain (см. стр. 184); укажите номер артикула определенного цвета.

+⁵ Надбавка к цене за элементы серии Design (см. стр. 199); укажите номер артикула соответствующего мотива.

+⁸ Надбавка к цене за алюминиевые рамы с л/к покрытием цвета Color, RAL по выбору или цвета, подходящего к поверхности Deco Grain (см. стр. 182); укажите номер артикула определенного цвета.

+⁹ Надбавка к цене за филенку алюминиевой рамы для ворот (см. стр. 81 – 84); указать номер артикула соответствующей филенки.

ЗАКАЗ	№ заказчика:	№ заказа / комис.:	* Данные обязательно сверять с данными на заводской табличке!	
	Заказчик:	№ заказа:		№ ворот:
	Адрес доставки:	№ изделия:		Тип:
	Дата и город:	Год выпуска:		
		Печать и подпись		

10. LPU 67 Thermo

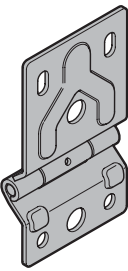
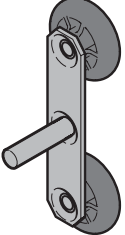
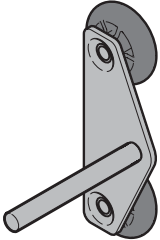
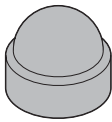
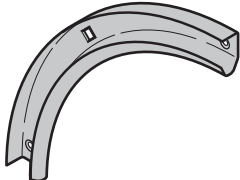
Изделие	Описание	Период производства	№ арт.	Кол-во	€	
	Шарнир SA 015 оцинкованное исполнение RAL 9002	01.07.2017 – 01.07.2017 –	3094890 • 3094927 •	ШТ. _____ ② _____ ②		
	SA 019 (вес полотна ворот > 170 кг) оцинкованное исполнение RAL 9002	01.07.2017 – 01.07.2017 –	3096043 • 3096044 •	_____ ② _____ ②		
		Сдвоенные ходовые ролики TL004, RAL 9002	01.07.2017 –	3094943 •	ШТ. _____ ②	
			Сдвоенные ходовые ролики TL005, RAL 9002 Вес полотна ворот > 170 кг	01.07.2017 –	3096041 •	ШТ. _____ ②
	Защитная крышка для головок винтов SW 10 SW 10, RAL 9002 для ворот > 170 кг SW 13		01.07.2017 – 01.07.2017 – 01.07.2017 –	3095010 • 3096308 • 3095011 •	ШТ. _____ ② _____ ② _____ ②	
		Переходная дуга ходовой шины 90° RAL 9002	01.07.2017 –	4015127 ⌚	ШТ. _____ ②	

2) Раму можно заказать только вместе с филенкой.

+¹ Надбавка к цене за полиэстеровое грунтовочное покрытие цвета Color или RAL по выбору (см. стр. 182); укажите номер артикула определенного цвета.

+² Надбавка к цене за поверхность Decograin / Decopaint (см. стр. 188); укажите номер артикула соответствующего варианта отделки поверхности Decograin / Decopaint.

+³ Надбавка к цене за остекление рамы окна вкл. филенку (см. стр. 189 – 198); укажите номер артикула соответствующего остекления.

+⁴ Надбавка к цене за оконные рамы с л/к покрытием цвета Color, RAL по выбору или цвета, подходящего к поверхности Decograin (см. стр. 184); укажите номер артикула определенного цвета.

+⁵ Надбавка к цене за элементы серии Design (см. стр. 199); укажите номер артикула соответствующего мотива.

+⁸ Надбавка к цене за алюминиевые рамы с л/к покрытием цвета Color, RAL по выбору или цвета, подходящего к поверхности Decograin (см. стр. 182); укажите номер артикула определенного цвета.

+⁹ Надбавка к цене за филенку алюминиевой рамы для ворот (см. стр. 81 – 84); указать номер артикула соответствующей филенки.

ЗАКАЗ	№ заказчика:	№ заказа / комис.:	* Данные обязательно сверять с данными на заводской табличке!	
			№ заказа:	№ ворот:
	Заказчик:		№ изделия:	Тип:
	Адрес доставки: _____		Год выпуска:	
	Дата и город:		Печать и подпись	



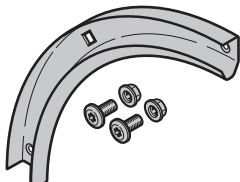
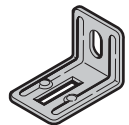
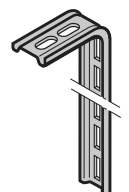

10. LPU 67 Thermo

Изделие	Описание	Период производства	№ арт.	Кол-во	€
	<p>Комплект: переходная дуга ходовой шины 90°</p> <p>Переходная дуга ходовой шины 90° Винты с плоской головкой М8 × 13, Т30, оцинкованные Шестигранная гайка М8 с фланцем, оцинкованная</p>	01.07.2017 –	4012153 ⌚	шт. _____	②
	<p>Анкер для крепления рамы направляющей</p> <p>оцинкованное исполнение RAL 9002 Винты с плоской головкой М8 × 13, Т30, оцинкованные Шестигранная гайка М8 с фланцем, оцинкованная Дюбель 10, нейлон Шуруп по дереву с шестигранной головкой 8 × 60 Шайба 9 × 20 × 2</p>	01.07.2017 – 01.07.2017 –	3085380 • 4015129 • 3053380 • 3018270 • 3006761 • 3047355 • 3001849 •	шт. _____	② ② ② ② ② ② ②
	<p>Анкер для ходовой шины</p> <p>оцинкованное исполнение RAL 9002 Дюбель 10, нейлон Шуруп по дереву с шестигранной головкой 8 × 60 Шайба 9 × 20 × 2</p>	01.07.2017 – 01.07.2017 –	3047047 ⌚ 4015130 • 3006761 • 3047355 • 3001849 •	шт. _____	② ② ② ② ②

- 2) Раму можно заказать только вместе с филёнкой.
 +¹ Надбавка к цене за полиэфировое грунтовочное покрытие цвета Color или RAL по выбору (см. стр. 182); укажите номер артикула определенного цвета.
 +² Надбавка к цене за поверхность Decograin / Decopaint (см. стр. 188); укажите номер артикула соответствующего варианта отделки поверхности Decograin / Decopaint.
 +³ Надбавка к цене за остекление рамы окна вкл. филёнку (см. стр. 189 – 198); укажите номер артикула соответствующего остекления.
 +⁴ Надбавка к цене за оконные рамы с л/к покрытием цвета Color, RAL по выбору или цвета, подходящего к поверхности Decograin (см. стр. 184); укажите номер артикула определенного цвета.
 +⁵ Надбавка к цене за элементы серии Design (см. стр. 199); укажите номер артикула соответствующего мотива.
 +⁸ Надбавка к цене за алюминиевые рамы с л/к покрытием цвета Color, RAL по выбору или цвета, подходящего к поверхности Decograin (см. стр. 182); укажите номер артикула определенного цвета.
 +⁹ Надбавка к цене за филёнку алюминиевой рамы для ворот (см. стр. 81 – 84); указать номер артикула соответствующей филёнки.

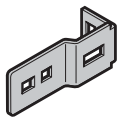
ЗАКАЗ	№ заказчика: _____	№ заказа / комис.: _____	* Данные обязательно сверять с данными на заводской табличке!	
			№ заказа: _____	№ ворот: _____
	Заказчик: _____		№ изделия: _____	Тип: _____
	Адрес доставки: _____		Год выпуска: _____	
Дата и город: _____		Печать и подпись _____		

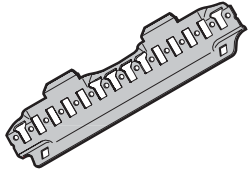
10. LPU 67 Thermo

Изделие	Описание	Период производства	№ арт.	Кол-во	€
	Усилительная пластина для соединительной шины оцинкованное исполнение RAL 9002 Винт с плоской головкой М8 × 13 и квадратным подголовком Шестигранная гайка М8 с угловым фланцем	01.07.2017 – 01.07.2017 –	3047042 •	ШТ.	
			4015131 •		②
			3043106 •		②
			3018270 •		②
	Зажимная пластинка 2 оцинкованное исполнение RAL 9002 Винт с плоской головкой М8 × 13 и квадратным подголовком Шестигранная гайка М8 с угловым фланцем	01.07.2017 – 01.07.2017 –	3047043 •	ШТ.	
			4015132 •		②
			3043106 •		②
			3018270 •		②
	Зажимная прокладка для направляющей Z оцинкованное исполнение RAL 9002 Винты с плоской головкой М8 × 13, Т30, оцинкованные Шестигранная гайка М8 с фланцем, оцинкованная	01.07.2017 – 01.07.2017 –	3091706 •	ШТ.	
			4015133 •		②
			3053380 •		②
			3018270 •		②
	Держатель тягового троса, для направляющей Z оцинкованное исполнение RAL 9002 Призонный болт М6 × 20, 6-гранный, Т30 8.8, оцинкованный Стопорная гайка с зубчатым венцом М6 с шестигранником и фланцем	01.07.2017 – 01.07.2017 –	3045342 •	ШТ.	
			4015134 •		②
			4012199 •		②
			3001660 •		②

2) Раму можно заказать только вместе с филенкой.

+¹ Надбавка к цене за полиэстеровое грунтовоочное покрытие цвета Color или RAL по выбору (см. стр. 182); укажите номер артикула определенного цвета.

+² Надбавка к цене за поверхность Decograin / Decopaint (см. стр. 188); укажите номер артикула соответствующего варианта отделки поверхности Decograin / Decopaint.

+³ Надбавка к цене за остекление рамы окна вкл. филенку (см. стр. 189 – 198); укажите номер артикула соответствующего остекления.

+⁴ Надбавка к цене за оконные рамы с л/к покрытием цвета Color, RAL по выбору или цвета, подходящего к поверхности Decograin (см. стр. 184); укажите номер артикула определенного цвета.

+⁵ Надбавка к цене за элементы серии Design (см. стр. 199); укажите номер артикула соответствующего мотива.

+⁸ Надбавка к цене за алюминиевые рамы с л/к покрытием цвета Color, RAL по выбору или цвета, подходящего к поверхности Decograin (см. стр. 182); укажите номер артикула определенного цвета.

+⁹ Надбавка к цене за филенку алюминиевой рамы для ворот (см. стр. 81 – 84); указать номер артикула соответствующей филенки.

ЗАКАЗ	№ заказчика: _____ № заказа / комис.: _____		* Данные обязательно сверять с данными на заводской табличке!	
			№ заказа: _____	№ ворот: _____
	Заказчик: _____		№ изделия: _____	Тип: _____
	Адрес доставки: _____		Год выпуска: _____	
	Дата и город: _____		Печать и подпись _____	

10. LPU 67 Thermo

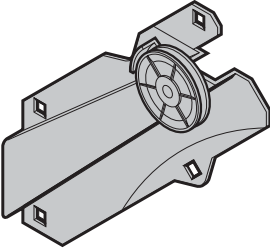
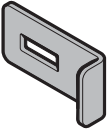
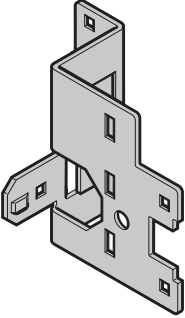
Изделие	Описание	Период производства	№ арт.	Кол-во	€	
	Опора с ограничением по крутящему моменту, в комплекте со шкивом для троса, направляющая L оцинкованное исполнение справа слева RAL 9002 справа слева Винты с плоской головкой М8 × 13, Т30, оцинкованные Шестигранная гайка М8 с фланцем, оцинкованная	01.07.2017 – 01.07.2017 – 01.07.2017 – 01.07.2017 –	3047435 • 3047434 • 4015136 • 4015137 • 3053380 • 3018270 •	ШТ. _____ ② _____ ② _____ ② _____ ② _____ ② _____ ②		
		Комплект: усилительный уголок для переходной дуги ходовой шины Вес полотна ворот > 170 кг оцинкованное исполнение RAL 9002	01.07.2017 – 01.07.2017 –	4003670 ⌚ 4015000 ⌚	ШТ. _____ ② _____ ②	
		Усилительная пластина, сзади, для направляющих L, BL оцинкованное исполнение справа слева RAL 9002 справа слева Винт с плоской головкой М8 × 13 и квадратным подголовком Шестигранная гайка М8 с угловым фланцем	01.07.2017 – 01.07.2017 – 01.07.2017 – 01.07.2017 –	3057524 • 3057523 • 4015139 • 4015138 • 3043106 • 3018270 •	ШТ. _____ ② _____ ② _____ ② _____ ② _____ ② _____ ②	

2) Раму можно заказать только вместе с филенкой.

+¹ Надбавка к цене за полиэстеровое грунтовочное покрытие цвета Color или RAL по выбору (см. стр. 182); укажите номер артикула определенного цвета.

+² Надбавка к цене за поверхность Decograin / Decopaint (см. стр. 188); укажите номер артикула соответствующего варианта отделки поверхности Decograin / Decopaint.

+³ Надбавка к цене за остекление рамы окна вкл. филенку (см. стр. 189 – 198); укажите номер артикула соответствующего остекления.

+⁴ Надбавка к цене за оконные рамы с л/к покрытием цвета Color, RAL по выбору или цвета, подходящего к поверхности Decograin (см. стр. 184); укажите номер артикула определенного цвета.

+⁵ Надбавка к цене за элементы серии Design (см. стр. 199); укажите номер артикула соответствующего мотива.

+⁸ Надбавка к цене за алюминиевые рамы с л/к покрытием цвета Color, RAL по выбору или цвета, подходящего к поверхности Decograin (см. стр. 182); укажите номер артикула определенного цвета.

+⁹ Надбавка к цене за филенку алюминиевой рамы для ворот (см. стр. 81 – 84); указать номер артикула соответствующей филенки.

ЗАКАЗ	№ заказчика: _____	№ заказа / комис.: _____	* Данные обязательно сверять с данными на заводской табличке!	
	Заказчик: _____	_____	№ заказа: _____	№ ворот: _____
	Адрес доставки: _____	_____	№ изделия: _____	Тип: _____
	Дата и город: _____	_____	Год выпуска: _____	_____
			Печать и подпись _____	

10. LPU 67 Thermo

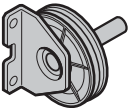
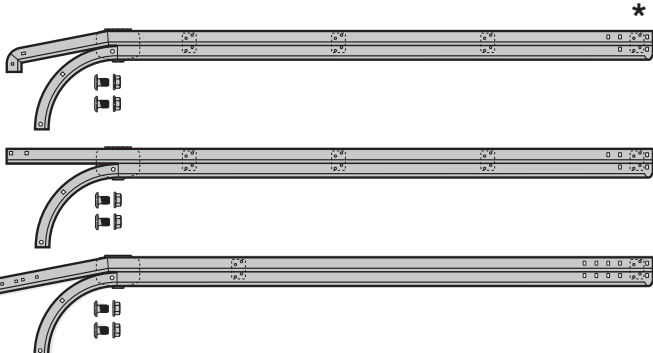
Изделие	Описание	Период производства	№ арт.	Кол-во	€
	Скоба для направляющей шины 9,5 для подвешивания к потолку оцинкованное исполнение RAL 9002 Винт с плоской головкой M8 x 13 и квадратным подголовком Шестигранная гайка M8 с угловым фланцем	01.07.2017 – 01.07.2017 –	3047045 •	ШТ.	
			4015161 •		②
			3043106 •		②
			3018270 •		②
	Опорный угольник, устройство поворота троса со шкивом для троса, направляющая Z оцинкованное исполнение RAL 9002 Саморез по металлу А 6,5 x 13	01.07.2017 – 01.07.2017 –	3047257 •	ШТ.	
			4015269 •		②
			3056879 •		②
 Горизонтальная ходовая шина с комплектом переходной дуги ходовой шины 90° слева / справа (2 шт.) оцинкованное исполнение RAL 9002	* 01.07.2017 – 01.07.2017 –	4012171 ⌚	ШТ.	②	/м
		4015795 ⌚			/м

2) Раму можно заказать только вместе с филенкой.

+¹ Надбавка к цене за полиэстеровое грунтовочное покрытие цвета Color или RAL по выбору (см. стр. 182); укажите номер артикула определенного цвета.

+² Надбавка к цене за поверхность Decograin / Decopaint (см. стр. 188); укажите номер артикула соответствующего варианта отделки поверхности Decograin / Decopaint.

+³ Надбавка к цене за остекление рамы окна вкл. филенку (см. стр. 189 – 198); укажите номер артикула соответствующего остекления.

+⁴ Надбавка к цене за оконные рамы с л/к покрытием цвета Color, RAL по выбору или цвета, подходящего к поверхности Decograin (см. стр. 184); укажите номер артикула определенного цвета.



+⁵ Надбавка к цене за элементы серии Design (см. стр. 199); укажите номер артикула соответствующего мотива.

+⁸ Надбавка к цене за алюминиевые рамы с л/к покрытием цвета Color, RAL по выбору или цвета, подходящего к поверхности Decograin (см. стр. 182); укажите номер артикула определенного цвета.

+⁹ Надбавка к цене за филенку алюминиевой рамы для ворот (см. стр. 81 – 84); указать номер артикула соответствующей филенки.

ЗАКАЗ	№ заказчика: _____		№ заказа / комис.: _____		* Данные обязательно сверять с данными на заводской табличке!	
					№ заказа:	№ ворот:
	Заказчик: _____				№ изделия:	Тип:
	Адрес доставки: _____				Год выпуска:	
	Дата и город: _____				Печать и подпись	

10. LPU 67 Thermo

Изделие	Описание	Период производства	№ арт.	Кол-во	€
 <p>Соединительная шина</p> <p>оцинкованное исполнение RAL 9002</p>		01.07.2017 –	3038670 	ШТ. _____	② /м
		01.07.2017 –	3096165 	_____	② /м

2) Раму можно заказать только вместе с филенкой.

+¹ Надбавка к цене за полиэстеровое грунтовочное покрытие цвета Color или RAL по выбору (см. стр. 182); укажите номер артикула определенного цвета.

+² Надбавка к цене за поверхность Decograin/Decopaint (см. стр. 188); укажите номер артикула соответствующего варианта отделки поверхности Decograin/Decopaint.

+³ Надбавка к цене за остекление рамы окна вкл. филенку (см. стр. 189 – 198); укажите номер артикула соответствующего остекления.

+⁴ Надбавка к цене за оконные рамы с л/к покрытием цвета Color, RAL по выбору или цвета, подходящего к поверхности Decograin (см. стр. 184); укажите номер артикула определенного цвета.

+⁵ Надбавка к цене за элементы серии Design (см. стр. 199); укажите номер артикула соответствующего мотива.

+⁶ Надбавка к цене за алюминиевые рамы с л/к покрытием цвета Color, RAL по выбору или цвета, подходящего к поверхности Decograin (см. стр. 182); укажите номер артикула определенного цвета.

+⁹ Надбавка к цене за филенку алюминиевой рамы для ворот (см. стр. 81 – 84); указать номер артикула соответствующей филенки.

ЗАКАЗ	№ заказчика: _____	№ заказа / комис.: _____	*Данные обязательно сверять с данными на заводской табличке!	
	Заказчик: _____	№ изделия: _____	№ заказа: _____	№ ворот: _____
	Адрес доставки: _____	Год выпуска: _____	Тип: _____	
	Дата и город: _____	Печать и подпись _____		

10. LPU 67 Thermo

Изделие	Описание	Период производства	№ арт.	Кол-во	€
	<p>* Боковая часть рамы, RAL 9002 (в комплекте, без переходной дуги ходовой шины)</p> <p>Направляющая N справа слева Направляющая L справа слева Направляющая Z справа слева</p> <p>Можно заказать в качестве опции! Дюбель 10, нейлон Шуруп по дереву с шестигранной головкой 8 × 60 Шайба 9 × 20 × 2</p>			ШТ.	
		01.07.2017 –	4015789	_____	/м
		01.07.2017 –	4015790	_____	/м
		01.07.2017 –	4015791	_____	/м
		01.07.2017 –	4015792	_____	/м
		01.07.2017 –	4015793	_____	/м
		01.07.2017 –	4015794	_____	/м
			3006761	_____ ②	
			3047355	_____ ②	
			3001849	_____ ②	

2) Раму можно заказать только вместе с филенкой.

+¹ Надбавка к цене за полиэстеровое грунтовочное покрытие цвета Color или RAL по выбору (см. стр. 182); укажите номер артикула определенного цвета.

+² Надбавка к цене за поверхность Decograin / Decopaint (см. стр. 188); укажите номер артикула соответствующего варианта отделки поверхности Decograin / Decopaint.

+³ Надбавка к цене за остекление рамы окна вкл. филенку (см. стр. 189 – 198); укажите номер артикула соответствующего остекления.

+⁴ Надбавка к цене за оконные рамы с л/к покрытием цвета Color, RAL по выбору или цвета, подходящего к поверхности Decograin (см. стр. 184); укажите номер артикула определенного цвета.

+⁵ Надбавка к цене за элементы серии Design (см. стр. 199); укажите номер артикула соответствующего мотива.

+⁸ Надбавка к цене за алюминиевые рамы с л/к покрытием цвета Color, RAL по выбору или цвета, подходящего к поверхности Decograin (см. стр. 182); укажите номер артикула определенного цвета.

+⁹ Надбавка к цене за филенку алюминиевой рамы для ворот (см. стр. 81 – 84); указать номер артикула соответствующей филенки.

ЗАКАЗ	№ заказчика: _____		№ заказа / комис.: _____		* Данные обязательно сверять с данными на заводской табличке!	
					№ заказа:	№ ворот:
	Заказчик: _____				№ изделия:	Тип:
	Адрес доставки: _____				Год выпуска:	
	Дата и город: _____				Печать и подпись	

10. LPU 67 Thermo

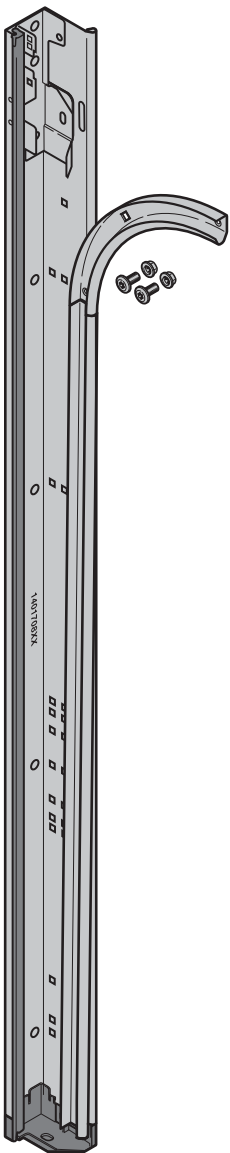
Изделие	Описание	Период производства	№ арт.	Кол-во	€	
	<p>* Боковая часть рамы, оцинкованная (компл.; винты с плоской головкой M8 × 13, T30, комплект: переходная дуга ходовой шины 90°)</p>			шт.		
	Направляющая N справа	01.07.2017 –	4012155	_____	/м	
	слева	01.07.2017 –	4012156	_____	/м	
	Направляющая L справа	01.07.2017 –	4012157	_____	/м	
	слева	01.07.2017 –	4012158	_____	/м	
	Направляющая Z справа	01.07.2017 –	4012159	_____	/м	
	слева	01.07.2017 –	4012160	_____	/м	
	<p>Можно заказать в качестве опции!</p>					
	Дюбель 10, нейлон		3006761	• _____	②	
	Шуруп по дереву с шестигранной головкой 8 × 60		3047355	• _____	②	
Шайба 9 × 20 × 2		3001849	• _____	②		

- 2) Раму можно заказать только вместе с филёнкой.
 +¹ Надбавка к цене за полиэфирное грунтовочное покрытие цвета Color или RAL по выбору (см. стр. 182); укажите номер артикула определенного цвета.
 +² Надбавка к цене за поверхность Decograin / Decopaint (см. стр. 188); укажите номер артикула соответствующего варианта отделки поверхности Decograin / Decopaint.
 +³ Надбавка к цене за остекление рамы окна вкл. филёнку (см. стр. 189 – 198); укажите номер артикула соответствующего остекления.
 +⁴ Надбавка к цене за оконные рамы с л/к покрытием цвета Color, RAL по выбору или цвета, подходящего к поверхности Decograin (см. стр. 184); укажите номер артикула определенного цвета.
 +⁵ Надбавка к цене за элементы серии Design (см. стр. 199); укажите номер артикула соответствующего мотива.
 +⁸ Надбавка к цене за алюминиевые рамы с л/к покрытием цвета Color, RAL по выбору или цвета, подходящего к поверхности Decograin (см. стр. 182); укажите номер артикула определенного цвета.
 +⁹ Надбавка к цене за филёнку алюминиевой рамы для ворот (см. стр. 81 – 84); указать номер артикула соответствующей филёнки.

ЗАКАЗ	№ заказчика: _____	№ заказа / комис.: _____	* Данные обязательно сверять с данными на заводской табличке!	
			№ заказа: _____	№ ворот: _____
	Заказчик: _____		№ изделия: _____	Тип: _____
	Адрес доставки: _____		Год выпуска: _____	
Дата и город: _____		Печать и подпись _____		

10. LPU 67 Thermo

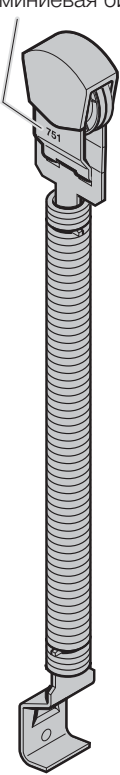
Изделие	Описание	Период производства	№ арт.	Кол-во	€
Маркировка пружины (алюминиевая бирка) 	* Комплект пружин растяжения, тип 2			ШТ.	
	№ 759 № 769	01.07.2017 – 01.07.2017 –	3095819 • 3095820 •	_____ _____	
Указание по безопасности: Всегда заменяйте обе пружины сразу. Пружины рассчитываются с помощью определенных нагрузочных циклов. При обрыве на воротах одной из пружин другая пружина находится на пределе рассчитанной прочности и может в любой момент оборваться.					

2) Раму можно заказать только вместе с филенкой.

+¹ Надбавка к цене за полиэфировое грунтовочное покрытие цвета Color или RAL по выбору (см. стр. 182); укажите номер артикула определенного цвета.

+² Надбавка к цене за поверхность Decograin / Decopaint (см. стр. 188); укажите номер артикула соответствующего варианта отделки поверхности Decograin / Decopaint.

+³ Надбавка к цене за остекление рамы окна вкл. филенку (см. стр. 189 – 198); укажите номер артикула соответствующего остекления.

+⁴ Надбавка к цене за оконные рамы с л/к покрытием цвета Color, RAL по выбору или цвета, подходящего к поверхности Decograin (см. стр. 184); укажите номер артикула определенного цвета.



+⁵ Надбавка к цене за элементы серии Design (см. стр. 199); укажите номер артикула соответствующего мотива.

+⁸ Надбавка к цене за алюминиевые рамы с л/к покрытием цвета Color, RAL по выбору или цвета, подходящего к поверхности Decograin (см. стр. 182); укажите номер артикула определенного цвета.

+⁹ Надбавка к цене за филенку алюминиевой рамы для ворот (см. стр. 81 – 84); указать номер артикула соответствующей филенки.

ЗАКАЗ	№ заказчика: _____		№ заказа / комис.: _____		* Данные обязательно сверять с данными на заводской табличке!	
					№ заказа:	№ ворот:
	Заказчик: _____				№ изделия:	Тип:
	Адрес доставки: _____				Год выпуска:	
Дата и город: _____		Печать и подпись				

10. LPU 67 Thermo

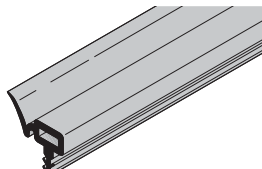
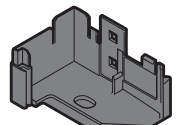
Изделие	Описание	Период производства	№ арт.	Кол-во	€
	Направляющий ролик троса, Ø78 мм Винт с полуцилиндрической головкой M10 × 30 с внутренним шестигранником и защитным лаком Шестигранная гайка M10 с фланцем и стопорным кольцом	01.07.2017 –	3047251 • 3054147 • 3054148 •	ШТ. _____ ② _____ ② _____ ②	
	Защита от затягивания для барабана троса Направляющая L Винт с потайной головкой 5 × 12 Meplast	01.07.2017 –	3047377 • 3041063 •	ШТ. _____ ② _____ ②	
	Направляющий элемент троса для шкива троса, опора с ограничением по крутящему моменту Направляющая L	01.07.2017 –	3047443 •	ШТ. _____ ②	
	Боковое уплотнение Длина _____ мм	01.07.2017 –	3051888 ⚙	ШТ. _____ ②	/м
	Напольный наконечник рамы направляющей справа слева Винты с плоской головкой M8 × 13, T30, оцинкованные Шестигранная гайка M8 с фланцем, оцинкованная	01.07.2017 – 01.07.2017 –	3065816 • 3065815 • 3053380 • 3018270 •	ШТ. _____ ② _____ ② _____ ② _____ ②	

2) Раму можно заказать только вместе с филёнкой.

+¹ Надбавка к цене за полиэстеровое грунтовочное покрытие цвета Color или RAL по выбору (см. стр. 182); укажите номер артикула определенного цвета.

+² Надбавка к цене за поверхность Decograin / Decopaint (см. стр. 188); укажите номер артикула соответствующего варианта отделки поверхности Decograin / Decopaint.

+³ Надбавка к цене за остекление рамы окна вкл. филёнку (см. стр. 189 – 198); укажите номер артикула соответствующего остекления.

+⁴ Надбавка к цене за оконные рамы с л/к покрытием цвета Color, RAL по выбору или цвета, подходящего к поверхности Decograin (см. стр. 184); укажите номер артикула определенного цвета.

+⁵ Надбавка к цене за элементы серии Design (см. стр. 199); укажите номер артикула соответствующего мотива.

+⁸ Надбавка к цене за алюминиевые рамы с л/к покрытием цвета Color, RAL по выбору или цвета, подходящего к поверхности Decograin (см. стр. 182); укажите номер артикула определенного цвета.

+⁹ Надбавка к цене за филёнку алюминиевой рамы для ворот (см. стр. 81 – 84); указать номер артикула соответствующей филёнки.

ЗАКАЗ	№ заказчика: _____		№ заказа / комис.: _____		* Данные обязательно сверять с данными на заводской табличке!	
					№ заказа: _____	
	Заказчик: _____				№ изделия: _____	
	Адрес доставки: _____				Тип: _____	
	Дата и город: _____				Год выпуска: _____	
				Печать и подпись _____		

10. LPU 67 Thermo

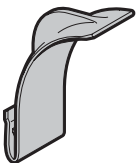
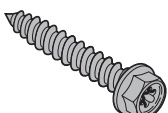
Изделие	Описание	Период производства	№ арт.	Кол-во	€
	Демпфирующая пружина для направляющих L, Z пластмасса	01.07.2017 –	3072580 •	ШТ. _____	
	Направляющая дуга, для направляющих L, Z справа, из пластмассы слева, из пластмассы Винты с плоской головкой М8 × 13, Т30, оцинкованные Шестигранная гайка М8 с фланцем, оцинкованная	01.07.2017 – 01.07.2017 –	3072563 • 3072562 • 3053380 • 3018270 •	ШТ. _____ _____ _____ _____	② ② ② ②
	Самонарезающий винт с шестигранной головкой А6,5 × 20 А6,5 × 52		3095154 • 3095138 •	ШТ. _____ _____	② ②

2) Раму можно заказать только вместе с филенкой.

+¹ Надбавка к цене за полиэстеровое грунтовочное покрытие цвета Color или RAL по выбору (см. стр. 182); укажите номер артикула определенного цвета.

+² Надбавка к цене за поверхность Decograin / Decopaint (см. стр. 188); укажите номер артикула соответствующего варианта отделки поверхности Decograin / Decopaint.

+³ Надбавка к цене за остекление рамы окна вкл. филенку (см. стр. 189 – 198); укажите номер артикула соответствующего остекления.

+⁴ Надбавка к цене за оконные рамы с л/к покрытием цвета Color, RAL по выбору или цвета, подходящего к поверхности Decograin (см. стр. 184); укажите номер артикула определенного цвета.

+⁵ Надбавка к цене за элементы серии Design (см. стр. 199); укажите номер артикула соответствующего мотива.

+⁸ Надбавка к цене за алюминиевые рамы с л/к покрытием цвета Color, RAL по выбору или цвета, подходящего к поверхности Decograin (см. стр. 182); укажите номер артикула определенного цвета.

+⁹ Надбавка к цене за филенку алюминиевой рамы для ворот (см. стр. 81 – 84); указать номер артикула соответствующей филенки.

ЗАКАЗ	№ заказчика: _____	№ заказа / комис.: _____	* Данные обязательно сверять с данными на заводской табличке!	
			№ заказа: _____	№ ворот: _____
	Заказчик: _____		№ изделия: _____	Тип: _____
	Адрес доставки: _____		Год выпуска: _____	
	Дата и город: _____		Печать и подпись _____	

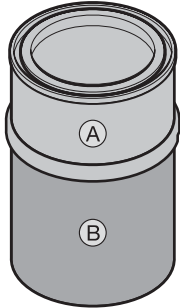

11. Общие принадлежности

Изделие	Описание	Период производства	№ арт.	Кол-во	€	
	Полиэстеровое грунтовочное покрытие (в банке, 1 кг) по образцу предпочтительного цвета по образцу RAL _____ цвета, подходящие к поверхности Golden Oak цвета, подходящие к поверхности Dark Oak цвета, подходящие к поверхности Light Oak цвета, подходящие к поверхности Night Oak цвета, подходящие к поверхности Rosewood цвета, подходящие к поверхности Titan Metallic	01.03.2008 – 01.03.2009 – 01.02.2009 – 01.03.2008 –	4013456 ⌘ 4005286 ⌘ 3081972 ⌘ 3085455 ⌘ 3085464 ⌘ 3085465 ⌘ 3085456 ⌘ 3081454 ⌘	ШТ. _____ _____ _____ _____ _____ _____ _____		
	Лакировочный карандаш Только для поверхности Woodgrain Прозрачный лакировочный карандаш для поверхности Decograin по образцу RAL _____ Комплект: по образцу RAL 9002 / 9016 / 7016			4004062 • 4005287 ⌘ 3096258 •	ШТ. _____ _____ _____	_____ _____ _____

- 5) Минимальный объем заказа: 10 шт.
 6) Минимальный объем заказа: 20 шт.
 7) Минимальный объем заказа: 50 шт.
 [+] Без надбавки к цене

ЗАКАЗ	№ заказчика: _____		№ заказа / комис.: _____		*Данные обязательно сверять с данными на заводской табличке!	
	Заказчик: _____		№ изделия: _____		№ ворот: _____	
	Адрес доставки: _____		Год выпуска: _____		Тип: _____	
	Дата и город: _____		Печать и подпись _____			

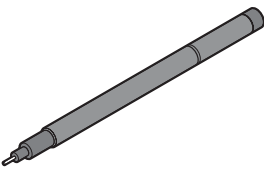
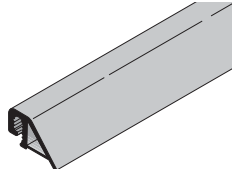
11. Общие принадлежности

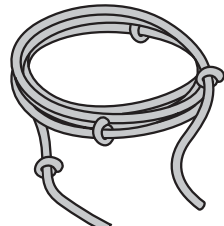
Изделие	Описание	Период производства	№ арт.	Кол-во	€
	Тонкий фломастер			ШТ.	
	Golden Oak		4013287 •	_____	②
	Dark Oak		4013288 •	_____	②
	Night Oak		4013289 •	_____	②
	Rosewood		4013290 •	_____	②
	Winchester Oak		4013291 •	_____	②
	RAL 9016		4013270 •	_____	②
	RAL 7016		4013277 •	_____	②
	RAL 7040		4013280 •	_____	②
	RAL 8001		4013281 •	_____	②
	RAL 8003		4013282 •	_____	②
	RAL 8028		4013283 •	_____	②
	RAL 9002		4013294 •	_____	②
	RAL 9006		4013284 •	_____	②
RAL 9007		4013285 •	_____	②	
Titan Metallic CH 703		4013292 •	_____	②	
	Уплотнение фальш-панели Длина _____ мм	01.06.1999 –	3046369 ⚙	ШТ. _____	② /м
	Комплект: крепежные принадлежности для одностенной стальной фальш-панели			ШТ.	
	125 mm	01.06.1999 –	3045529 •	_____	②
	95 mm	01.06.1999 –	3046210 •	_____	②
	95 mm, RAL 9002	01.03.2019 –	4016744 •	_____	②
	Ручной трос, Ø 8 мм 3600 mm	01.06.1999 –	3076574 •	ШТ. _____	②

5) Минимальный объем заказа: 10 шт.



6) Минимальный объем заказа: 20 шт.

7) Минимальный объем заказа: 50 шт.

[+] Без надбавки к цене

ЗАКАЗ	№ заказчика: _____		№ заказа / комис.: _____		* Данные обязательно сверять с данными на заводской табличке!	
					№ заказа:	№ ворот:
	Заказчик:				№ изделия:	Тип:
	Адрес доставки: _____				Год выпуска:	
	Дата и город:				Печать и подпись	

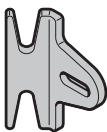
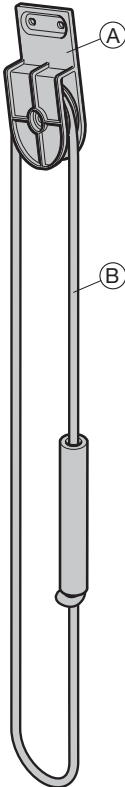
11. Общие принадлежности

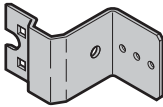
Изделие	Описание	Период производства	№ арт.	Кол-во	€
	Держатель троса и цепи Винт с плоской головкой М8 × 16	01.06.1999 –	3025357 • 3043208 •	ШТ. _____ ② _____ ②	
	* Ручная тяга в сборе, с тросом, для направляющей Н	01.06.1999 –	3044759 ⌚	ШТ. _____ ②	
	Кожух ручной тяги (А) Винт с плоской головкой М8 × 13, оцинкованный, с квадратным подголовком	01.06.1999 –	3024474 •	_____ ②	
	Шестигранная гайка М8 с угловым фланцем		3043106 •	_____ ②	
	Ручной трос, Ø 12 мм (В) Длина _____ мм	01.06.1999 –	3018270 • 3045659 ⌚	_____ ②	/м
	Скоба для ручного троса Винт с полукруглой головкой М6 × 19,5 с квадратным подголовком Стопорная гайка с зубчатым венцом М6 и фланцем	01.06.1999 –	3024814 • 3001440 • 3001660 •	ШТ. _____ ② _____ ② _____ ②	
	Уголок для ручной тяги	01.06.1999 –	3051010 •	ШТ. _____ ②	

5) Минимальный объем заказа: 10 шт.

6) Минимальный объем заказа: 20 шт.

7) Минимальный объем заказа: 50 шт.

[+] Без надбавки к цене

ЗАКАЗ	№ заказчика: _____ № заказа / комис.: _____		* Данные обязательно сверять с данными на заводской табличке!	
	Заказчик: _____		№ заказа: _____	№ ворот: _____
	Адрес доставки: _____		№ изделия: _____	Тип: _____
	Дата и город: _____		Год выпуска: _____	
			Печать и подпись _____	

11. Общие принадлежности

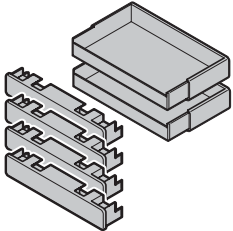
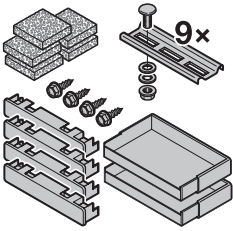
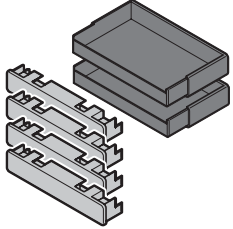
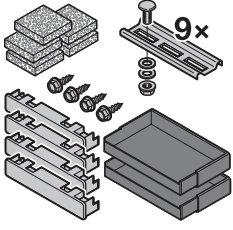
Изделие	Описание	Период производства	№ арт.	Кол-во	€
	Соединительный элемент фальш-панелей 150, белого цвета 150, серого цвета 173, белого цвета 173, серого цвета	13.02.2014 – 13.02.2014 – 13.02.2014 – 13.02.2014 –	3056839 • 4012341 • 3056840 • 4012421 •	ШТ. _____ _____ _____ _____	② ② ② ②
	Комплект: принадлежности составной рамы 95 125	27.02.2014 – 01.03.2018 –	3075643 • 4015800 •	ШТ. _____ _____	② ②
	Комплект: крепежный материал для составной рамы 95 125	13.02.2014 – 01.03.2018 –	3074373 • 4015799 •	ШТ. _____ _____	② ②
	Комплект: принадлежности составной рамы 95, черного цвета 125, черного цвета	13.02.2014 – 01.03.2018 –	4011164 • 4015802 •	ШТ. _____ _____	② ②
	Комплект: крепежный материал для составной рамы 95, черного цвета 125, черного цвета	13.02.2014 – 01.03.2018 –	4011165 • 4015801 •	ШТ. _____ _____	② ②

5) Минимальный объем заказа: 10 шт.



6) Минимальный объем заказа: 20 шт.

7) Минимальный объем заказа: 50 шт.

[+] Без надбавки к цене

ЗАКАЗ	№ заказчика: _____	№ заказа / комис.: _____	* Данные обязательно сверять с данными на заводской табличке!	
			№ заказа: _____	№ ворот: _____
	Заказчик: _____		№ изделия: _____	Тип: _____
	Адрес доставки: _____		Год выпуска: _____	
Дата и город: _____		Печать и подпись _____		

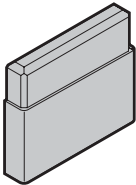
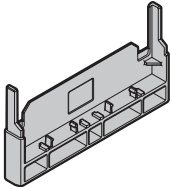
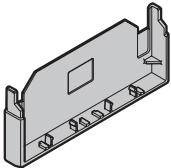
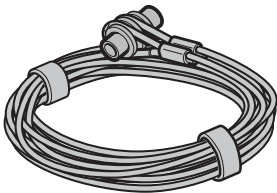
11. Общие принадлежности

Изделие	Описание	Период производства	№ арт.	Кол-во	€
	Наконечник фальш-панели для облицовки стены (Repo-BI)	13.02.2014 –	4006060 •	шт. _____ ②	
	Наконечник фальш-панели 150, VDL, закрывание ворот ниже уровня пола	13.02.2014 –	4003655 •	шт. _____ ②	
	Наконечник фальш-панели 150, VDL, не для закрывания ворот ниже уровня пола	13.02.2014 –	4003926 •	шт. _____ ②	
	<p>* Проволочные тросы Ø3 мм, для направляющей Z с приемником троса, в сборе, для одних ворот</p> <p>L = 2365, для ворот высотой до 1875 L = 2445, для ворот высотой до 1955 L = 2490, для ворот высотой до 2000 L = 2570, для ворот высотой до 2080 L = 2615, для ворот высотой до 2125 L = 2695, для ворот высотой до 2205 L = 2740, для ворот высотой до 2250 L = 2865, для ворот высотой до 2375 L = 2990, для ворот высотой до 2500 L = 3115, для ворот высотой до 2625</p>	01.02.2001 – 01.07.2002 – 01.09.1999 – 01.07.2002 – 01.09.1999 – 01.03.2003 – 01.09.1999 – 01.02.2001 – 01.02.2001 – 01.06.2003 –	3064346 • 3064347 • 3064348 • 3064349 • 3064350 • 3064351 • 3064352 • 3064353 • 3064354 • 3064355 •	шт. _____ ②	
	<p>Проволочные тросы Ø3 мм, для направляющей N с коушем, в сборе, для одних ворот</p> <p>L = 3040, для ворот высотой до 2250 L = 3780 (с 01.03.2005 только для ворот высотой > 2250)</p>	01.03.2005 – 01.06.1999 –	3064375 • 3064376 •	шт. _____ ②	

5) Минимальный объем заказа: 10 шт.

6) Минимальный объем заказа: 20 шт.

7) Минимальный объем заказа: 50 шт.

[+] Без надбавки к цене

ЗАКАЗ	№ заказчика: _____ № заказа / комис.: _____		*Данные обязательно сверять с данными на заводской табличке!	
	Заказчик: _____		№ заказа: _____	№ ворот: _____
	Адрес доставки: _____		№ изделия: _____	Тип: _____
	Дата и город: _____		Год выпуска: _____	
		Печать и подпись _____		

11. Общие принадлежности

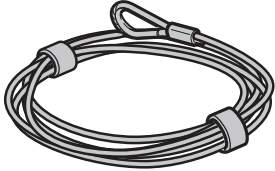
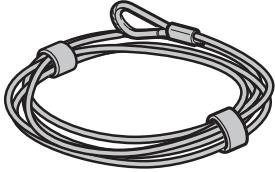
Изделие	Описание	Период производства	№ арт.	Кол-во	€
	Проволочные тросы Ø 3 мм, для направляющей L с коушем, в сборе, для одних ворот L = 5280, для ворот высотой до 2065 L = 5475, для ворот высотой до 2190 L = 5600, для ворот высотой до 2240 L = 5655, для ворот высотой до 2250 L = 6250, для ворот высотой до 2490 (с 01.03.2005 только для ворот высотой > 2250) L = 6900, для ворот высотой до 2830 L = 7300, для ворот высотой до 3000	01.03.2005 –	3064358 •	ШТ.	②
		01.03.2005 –	3064359 •		②
		01.03.2005 –	3064360 •		②
		01.03.2005 –	3064361 •		②
		01.06.1999 –	3064362 •		②
		01.06.1999 –	3064363 •		②
		01.06.1999 –	3064364 •		②
	Проволочные тросы Ø 3 мм, для направляющей H с коушем, в сборе, для одних ворот L = 4165, для ворот высотой до 1875 L = 4290, для ворот высотой до 2000 L = 4415, для ворот высотой до 2125 L = 4540, для ворот высотой до 2250 L = 4665, для ворот высотой до 2375 L = 4790, для ворот высотой до 2500 L = 4915, для ворот высотой до 2625 L = 5040, для ворот высотой до 2750 L = 5165, для ворот высотой до 2875 L = 5290, для ворот высотой до 3000	01.06.1999 –	3064365 ⌚	ШТ.	②
		01.06.1999 –	3064366 ⌚		②
		01.06.1999 –	3064367 ⌚		②
		01.06.1999 –	3064368 ⌚		②
		01.06.1999 –	3064369 ⌚		②
		01.06.1999 –	3064370 ⌚		②
		01.06.1999 –	3064371 ⌚		②
		01.06.1999 –	3064372 ⌚		②
		01.06.1999 –	3064373 ⌚		②
		01.06.1999 –	3064374 ⌚		②

5) Минимальный объем заказа: 10 шт.



6) Минимальный объем заказа: 20 шт.

7) Минимальный объем заказа: 50 шт.

[+] Без надбавки к цене

ЗАКАЗ	№ заказчика: _____	№ заказа / комис.: _____	* Данные обязательно сверять с данными на заводской табличке!	
			№ заказа: _____	№ ворот: _____
	Заказчик: _____		№ изделия: _____	Тип: _____
	Адрес доставки: _____		Год выпуска: _____	
Дата и город: _____		Печать и подпись _____		

11. Общие принадлежности

Изделие	Описание	Период производства	№ арт.	Кол-во	€	
	<p>* Усиленные проволочные тросы Ø 2,9 мм, для направляющей N с коушем, в сборе, для одних ворот</p> <p>для ворот с полотном весом > 170 кг</p> <p>L = 3040, для ворот высотой до 2250</p> <p>L = 3780, для ворот высотой более 2250</p>	01.11.2009 –	3086779 •	ШТ. _____		
		01.11.2009 –	3086778 •	ШТ. _____		
	<p>Усиленные проволочные тросы Ø 2,9 мм, для направляющей L с коушем, в сборе, для одних ворот</p> <p>для ворот с полотном весом > 170 кг</p> <p>L = 5280, для ворот высотой до 2065</p> <p>L = 5475, для ворот высотой до 2190</p> <p>L = 5600, для ворот высотой до 2240</p> <p>L = 5655, для ворот высотой до 2250</p> <p>L = 6250, для ворот высотой до 2490</p> <p>L = 6900, для ворот высотой до 2830</p> <p>L = 7300, для ворот высотой до 3000</p>	01.11.2009 –	3086771 •	ШТ. _____		
		01.11.2009 –	3086772 •	ШТ. _____		
		01.11.2009 –	3086773 •	ШТ. _____		
		01.11.2009 –	3086774 •	ШТ. _____		
		01.11.2009 –	3086775 •	ШТ. _____		
		01.11.2009 –	3086776 •	ШТ. _____		
		01.11.2009 –	3086777 •	ШТ. _____		
		<p>* Усиленные проволочные тросы Ø 2,9 мм, для направляющей H с коушем, в сборе, для одних ворот</p> <p>для ворот с полотном весом > 170 кг</p> <p>L = 4165, для ворот высотой до 1875</p> <p>L = 4245, для ворот высотой до 1955</p> <p>L = 4290, для ворот высотой до 2000</p> <p>L = 4370, для ворот высотой до 2080</p> <p>L = 4415, для ворот высотой до 2125</p> <p>L = 4495, для ворот высотой до 2205</p> <p>L = 4540, для ворот высотой до 2250</p> <p>L = 4665, для ворот высотой до 2375</p> <p>L = 4790, для ворот высотой до 2500</p> <p>L = 4915, для ворот высотой до 2625</p> <p>L = 5040, для ворот высотой до 2750</p> <p>L = 5165, для ворот высотой до 2875</p> <p>L = 5290, для ворот высотой до 3000</p>	01.11.2009 –	3086954 ⌘	ШТ. _____	
			01.11.2009 –	3086955 ⌘	ШТ. _____	
			01.11.2009 –	3086956 ⌘	ШТ. _____	
			01.11.2009 –	3086957 ⌘	ШТ. _____	
			01.11.2009 –	3086958 ⌘	ШТ. _____	
		01.11.2009 –	3086959 ⌘	ШТ. _____		
		01.11.2009 –	3086960 ⌘	ШТ. _____		
		01.11.2009 –	3086961 ⌘	ШТ. _____		
		01.11.2009 –	3086962 ⌘	ШТ. _____		
		01.11.2009 –	3086963 ⌘	ШТ. _____		
		01.11.2009 –	3086964 ⌘	ШТ. _____		
	01.11.2009 –	3086965 ⌘	ШТ. _____			
	01.11.2009 –	3086966 ⌘	ШТ. _____			

5) Минимальный объем заказа: 10 шт.



6) Минимальный объем заказа: 20 шт.

7) Минимальный объем заказа: 50 шт.

[+] Без надбавки к цене

ЗАКАЗ	№ заказчика: _____	№ заказа / комис.: _____	* Данные обязательно сверять с данными на заводской табличке!	
			№ заказа: _____	№ ворот: _____
	Заказчик: _____		№ изделия: _____	Тип: _____
	Адрес доставки: _____		Год выпуска: _____	
Дата и город: _____		Печать и подпись _____		

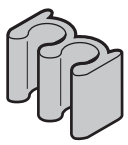
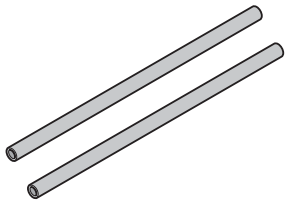
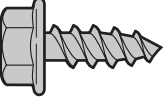
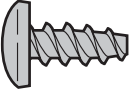
11. Общие принадлежности

Изделие	Описание	Период производства	№ арт.	Кол-во	€
	Клемма зажимной оправки	01.06.1999 –	3038335 •	ШТ. _____	②
	Зажимные оправки, Ø 14 x 2 мм (пара = 1 шт.)	01.06.1999 –	3034178 ⌚	ШТ. _____	②
	Самонарезающий винт по металлу с шестигранной головкой ⁷⁾ A 6,5 x 13, GEOMET® A 6,5 x 16, GEOMET® B 6,3 x 16, GEOMET® A 6,5 x 20, GEOMET®		3056879 • 3095152 • 3021742 • 3095154 •	ШТ. _____ _____ _____ _____	② ② ② ②
	Самонарезающий винт по металлу ⁶⁾ 4,2 x 13, с полупотайной головкой и Torx из нерж. стали		3065933 •	ШТ. _____	②
	Самонарезающий винт по металлу ⁶⁾ B 2,9 x 9,5, с полупотайной головкой, оцинкованный B 3,5 x 32, с полупотайной головкой, оцинкованный B 4,2 x 19, с полупотайной головкой и крестообразным шлицем ST 5,5 x 16-C-Tx25 Liko, оцинкованный		3014673 • 3059604 • 3017320 • 3051954 •	ШТ. _____ _____ _____ _____	② ② ② ②
	Комплект: самонарезающие винты 3,5 x 16-H 4 шт. 8 шт.		3090210 • 3090211 •	ШТ. _____ _____	② ②

5) Минимальный объем заказа: 10 шт.





6) Минимальный объем заказа: 20 шт.

7) Минимальный объем заказа: 50 шт.

[+] Без надбавки к цене

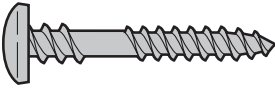
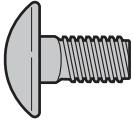
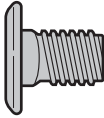
ЗАКАЗ	№ заказчика: _____		№ заказа / комис.: _____		* Данные обязательно сверять с данными на заводской табличке!	
					№ заказа:	№ ворот:
	Заказчик: _____				№ изделия:	Тип:
	Адрес доставки: _____				Год выпуска:	
	Дата и город: _____				Печать и подпись	

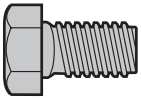
11. Общие принадлежности

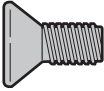
Изделие	Описание	Период производства	№ арт.	Кол-во	€
	Винт с полуцилиндрической головкой по металлу, резьба Spax⁷⁾ 6,5 × 35 мм		3045405 •	ШТ. _____	②
	Винт с полукруглой головкой с квадратным подголовком⁶⁾ M6 × 14, оцинкованный M6 × 16, оцинкованный M6 × 19,5, оцинкованный M8 × 16, оцинкованный M8 × 22, оцинкованный		3086084 • 3001431 • 3001440 • 3006980 • 3035719 •	ШТ. _____ _____ _____ _____ _____	② ② ② ② ②
	Винт с плоской головкой и квадратным подголовком⁷⁾ M8 × 13, оцинкованный M8 × 16, оцинкованный		3043106 • 3043208 •	ШТ. _____ _____	② ②
	Винт с плоской головкой Torx⁶⁾ M5 × 10, оцинкованный M8 × 13 Т30, оцинкованный		3064280 • 3053380 •	ШТ. _____ _____	② ②
	Винт с шестигранной головкой с засверленным концом⁵⁾ M8 × 18, оцинкованный		3007928 •	ШТ. _____	②
	Винт с потайной головкой Homplast с крестообразным шлицем⁵⁾ 5 × 12 5 × 52		3041063 • 3041061 •	ШТ. _____ _____	② ②
	Винт с потайной головкой, оцинкованный⁶⁾ M4 × 16, Torx M5 × 12, Torx M6 × 12 с крестообразным шлицем		3092600 • 4005211 • 3007154 •	ШТ. _____ _____ _____	② ② ②

5) Минимальный объем заказа: 10 шт.







6) Минимальный объем заказа: 20 шт.

7) Минимальный объем заказа: 50 шт.

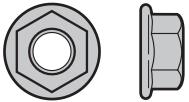
[+] Без надбавки к цене

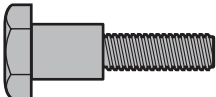
ЗАКАЗ	№ заказчика: _____		№ заказа / комис.: _____		*Данные обязательно сверять с данными на заводской табличке!	
					№ заказа:	№ ворот:
	Заказчик: _____		№ изделия: _____		Тип: _____	
	Адрес доставки: _____		Год выпуска: _____			
Дата и город: _____		Печать и подпись _____				

11. Общие принадлежности

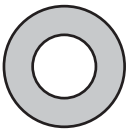
Изделие	Описание	Период производства	№ арт.	Кол-во	€
	Шестигранная гайка М6 с упругим стопорным зубом и фланцем, оцинкованная ⁶⁾ М8 с угловым фланцем, оцинкованная ⁷⁾ М10 с фланцем и стопорным кольцом ⁵⁾		3001660 •	ШТ. _____	②
			3018270 •	_____	②
			3054148 •	_____	②
	Установочный винт, с внутренним шестигранником ⁶⁾ М6 × 10, с коническим концом М8 × 10, с зубчатым засверленным концом		3040143 •	ШТ. _____	②
			3040142 •	_____	②
	Установочный винт ⁶⁾ М8 × 10, со шлицем		3001920 •	ШТ. _____	②
	Призонный болт М6 × 20 Т30, оцинкованный		4012199 •	ШТ. _____	②
	Спиральный пружинный штифт, оцинкованный ⁵⁾ N8 × 18		3002250 •	ШТ. _____	②
	Шуруп для ДСП, оцинкованный ⁶⁾ 5 × 25 3,5 × 25		3040064 •	ШТ. _____	②
			3040572 •	_____	②
	Шуруп по дереву с шестигранной головкой ⁶⁾ 8 × 60		3047355 •	ШТ. _____	②
	Шайба ⁶⁾ 9 × 20 × 2		3001849 •	ШТ. _____	②

5) Минимальный объем заказа: 10 шт.

6) Минимальный объем заказа: 20 шт.

7) Минимальный объем заказа: 50 шт.

[+] Без надбавки к цене

ЗАКАЗ	№ заказчика: _____		№ заказа / комис.: _____		* Данные обязательно сверять с данными на заводской табличке!	
					№ заказа:	№ ворот:
	Заказчик: _____				№ изделия:	Тип:
	Адрес доставки: _____				Год выпуска:	
	Дата и город: _____				Печать и подпись	

11. Общие принадлежности

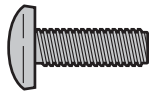
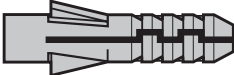
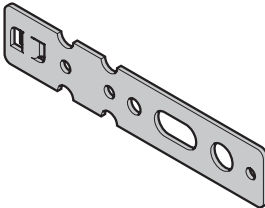
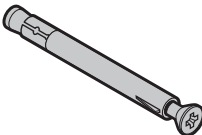
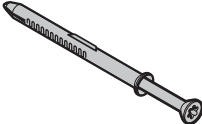
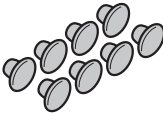
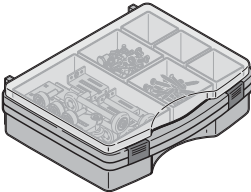
Изделие	Описание	Период производства	№ арт.	Кол-во	€
	Винт с полуцилиндрической головкой⁵⁾ 3 × 18 с крестообразным шлицем 4 × 12 с Torx, нерж. сталь M5 × 20 с крестообразным шлицем M10 × 30 с внутренним шестигранником и защитным лаком		3063037 • 3064279 • 3046324 • 3054147 •	ШТ. _____ ② _____ ② _____ ② _____ ②	
	Дюбель 10⁶⁾ Нейлон		3006761 •	ШТ. _____ ②	
	Ввинчиваемый анкер для боковой двери (8 шт.)		3075781 •	ШТ. _____ ②	
	Комплект: дюбель для рамы боковой двери 10 × 112 (8 шт.) 10 × 112 (9 шт.)		3085381 • 4005900 •	ШТ. _____ ② _____ ②	
	Комплект: дюбель для рамы угловой коробки боковой двери FUR 8 × 100 T (8 шт.)		4004078 •	ШТ. _____ ②	
	Комплект: колпачки для отверстий под шарниры, RAL 9002 (8 шт.)		3060798 •	ШТ. _____ ②	
				ШТ. _____ ②	

5) Минимальный объем заказа: 10 шт.

6) Минимальный объем заказа: 20 шт.

7) Минимальный объем заказа: 50 шт.

[+] Без надбавки к цене

ЗАКАЗ	№ заказчика: _____		№ заказа / комис.: _____		*Данные обязательно сверять с данными на заводской табличке!	
	Заказчик: _____		№ изделия: _____		№ ворот: _____	
	Адрес доставки: _____		Тип: _____		Год выпуска: _____	
	Дата и город: _____		Печать и подпись _____			

11. Общие принадлежности

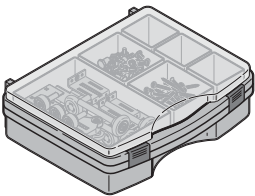
Изделие	Описание	Период производства	№ арт.	Кол-во	€
	Сервисный чемодан L-Вохх для стандартных секционных ворот		4015863	1	
	Сервисный чемодан L-Вохх		359027	1	②
	Комплект: скрытая петля		3095141	1	②
	Опорный угольник для направления троса со шкивом для троса, направляющие Z, BZ		3047257	2	②
	Анкер для крепления рамы направляющей		3085380	6	②
	Зажимная пластинка, оцинкованная		3047043	2	②
	Ходовой ролик, нижний с осью 50 мм, для направляющих N, L, BL, H		3040311	2	②
	Ходовой ролик, промежуточный с осью 40 мм, для направляющих N, L, BL, Z, BZ		3039956	4	②
	Усилительная пластина для соединительной шины, оцинкованная		3047042	2	②
	Держатель вала		3047375	1	②
	Винт с полукруглой головкой M8 x 16 с квадратным подголовком		3006980	4	②
	Крепление держателя вала		3047378	1	②
	Шуруп по дереву с шестигранной головкой 8 x 60		3047355	2	②
	Шайба 9 x 20 x 2		3001849	2	②
	Дюбель 10		3006761	2	②
	Муфта вала		3085537	1	②
	Верхний роликодержатель с ходовым роликом, направляющая N, справа		3045403	1	②
	Верхний роликодержатель с ходовым роликом, направляющая N, слева		3045402	1	②
	Направляющая дуга, для направляющих L, Z, BL, BZ, справа, пластмасса		3072563	1	②
	Направляющая дуга, для направляющих L, Z, BL, BZ, слева, пластмасса		3072562	1	②
	Защитный колпачок ребра жесткости полотна ворот 70, комплект (1 пара)		4013817	6	②
	Ходовой ролик, промежуточный, типа G (направляющая H)		3041112	4	②
	Ходовой ролик, верхний, типа GS (направляющая H)		3041113	2	②
	Роликодержатель, направляющие N, L, BL, Z, BZ		3074403	4	②
	Шплинт для устройства защиты от обрыва пружины		3089877	4	②
	Шарнир, тип 2 H (направляющая H)		3045119	3	②
	Шарнир для калитки		3040909	3	②
	Распорная деталь, шарнир 60 x 20 x 0,75		3095291	10	②
	Распорная деталь, шарнир 60 x 20 x 1,5		3095292	10	②
	Шарнир, тип 2		3045117	3	②
	Шарнир, тип 6, над калиткой (с изоляционной прокладкой)		3056279	3	②
	Роликодержатель, направляющая H		3039948	2	②
Демпфирующая пружина для направляющих L, Z, BL, BZ		3072580	4	②	
Держатель тягового троса, для направляющих Z, BZ		3045342	4	②	

5) Минимальный объем заказа: 10 шт.

6) Минимальный объем заказа: 20 шт.

7) Минимальный объем заказа: 50 шт.

[+] Без надбавки к цене

ЗАКАЗ	№ заказчика: _____	№ заказа / комис.: _____	* Данные обязательно сверять с данными на заводской табличке!	
			№ заказа: _____	№ ворот: _____
	Заказчик: _____		№ изделия: _____	Тип: _____
	Адрес доставки: _____		Год выпуска: _____	
Дата и город: _____		Печать и подпись _____		

11. Общие принадлежности

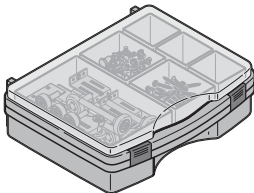
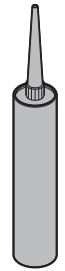
Изделие	Описание	Период производства	№ арт.	Кол-во	€
	Призонный болт М6 × 20, Т30, оцинкованный		4012199	4	②
	Шестигранная гайка М6 со стопорным кольцом и фланцем, оцинкованная		3001660	4	②
	Саморез по металлу А 6,5 × 16, GEOMET®		3095152	8	②
	Саморез по металлу А 6,5 × 20, GEOMET®		3042487	2	②
	Винт с плоской головкой М8 × 13 и квадратным подголовком		3043106	2	②
	Винт с плоской головкой М8 × 16 и квадратным подголовком		3043208	2	②
	Винты с плоской головкой М5 × 10		3064280	2	②
	Винты с плоской головкой М8 × 13, Т30, оцинкованные		3053380	2	②
	Винты с полукруглой головкой М6 × 14 с квадратным подголовком		3086084	2	②
	Винты с полукруглой головкой М6 × 16, оцинкованные		3001431	2	②
Винты с полукруглой головкой М6 × 19,5 с квадратным подголовком		3001440	2	②	
Винты с полукруглой головкой с квадратным подголовком М8 × 22		3035719	2	②	
Направляющие ролики троса		3056831	4	②	
	Клей Simson ISR70-03, 290 мл, для порога с защитой от проникновения осадков	01.03.2019 –	4015946 •	ШТ. _____	②

- 5) Минимальный объем заказа: 10 шт.
 6) Минимальный объем заказа: 20 шт.
 7) Минимальный объем заказа: 50 шт.
 [+] Без надбавки к цене

ЗАКАЗ	№ заказчика: _____	№ заказа / комис.: _____	*Данные обязательно сверять с данными на заводской табличке!	
	Заказчик: _____	№ изделия: _____	№ заказа: _____	№ ворот: _____
	Адрес доставки: _____	Год выпуска: _____	Тип: _____	
	Дата и город: _____	Печать и подпись _____		

12. Надбавка к цене

Изделие	Описание	Период производства	№ арт.	Кол-во	€
	<p>Полиэстеровое грунтовочное покрытие</p> <p>Стандарт (белого цвета по образцу RAL 9016, цвета Titan по образцу RAL 7613 для New Silkgrain)</p> <p>Color (по образцу RAL 1015, цвет светлой слоновой кости, по образцу RAL 3003, рубиново-красный, по образцу RAL 5011, стальной голубой, по образцу RAL 5014, сизый, по образцу RAL 6005, цвет мха, по образцу RAL 6009, цвет хвой, по образцу RAL 7016, цвет серого антрацита, по образцу RAL 7030, цвет серого камня, по образцу RAL 7035, светло-серый, по образцу RAL 7040, светло-серый, по образцу RAL 8001, цвет охры, по образцу RAL 8003, кирпичный, по образцу RAL 8028, коричневый, по образцу RAL 9006, цвет белого алюминия, по образцу RAL 9007, цвет серого алюминия, алюминиевая рама белого цвета по образцу RAL 9016, алюминиевая рама цвета Titan по образцу RAL 7613 для New Silkgrain)</p>	01.06.1999 –	4005139	ШТ. _____	[+]
		01.06.1999 –	4005140	_____	

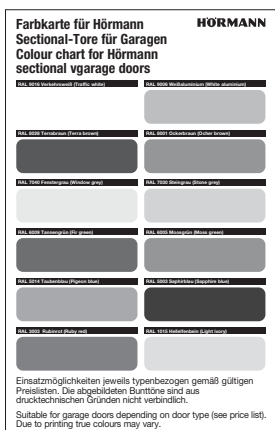

[+] Без надбавки к цене

ЗАКАЗ	№ заказчика: _____		№ заказа / комис.: _____		* Данные обязательно сверять с данными на заводской табличке!	
	Заказчик: _____		Адрес доставки: _____		№ заказа: _____	№ ворот: _____
	Адрес доставки: _____		Дата и город: _____		№ изделия: _____	Тип: _____
	Дата и город: _____		Печать и подпись _____			

12. Надбавка к цене

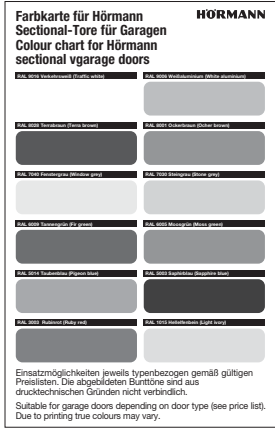
Изделие	Описание	Период производства	№ арт.	Кол-во	€
	RAL по выбору цвета, подходящие к поверхности DecoGrain (алюминиевая рама)	01.03.2000 –	4005141	_____	
	Color (RollMatic) (по образцу RAL 9016, белый, по образцу RAL 1015, цвет светлой слоновой кости, по образцу RAL 3003, рубиново-красный, по образцу RAL 5011, стальной голубой, по образцу RAL 6005, цвет мха, по образцу RAL 7016, цвет серого антрацита, по образцу RAL 7035, светло-серый, по образцу RAL 8028, коричневый, по образцу RAL 9001, кремово-белый, по образцу RAL 9005, черный, по образцу RAL 9006, цвет белого алюминия)	01.03.2008 –	4014932	_____	
		04.01.2016 –	4014896	_____	[+]
	Лак для дерева Сосна Тиковое дерево Палисандр Эбеновое дерево Цвет серого агата Цвет извести Nordisch Rot (нордический красный) Цвет хвои Кроющие белила	01.03.2013 –	4014935	ШТ. _____	

[+] Без надбавки к цене

ЗАКАЗ	№ заказчика: _____		№ заказа / комис.: _____		*Данные обязательно сверять с данными на заводской табличке!	
	Заказчик: _____		№ изделия: _____		№ заказа: _____	
	Адрес доставки: _____		Тип: _____		№ ворот: _____	
	Дата и город: _____		Год выпуска: _____		Печать и подпись _____	

12. Надбавка к цене

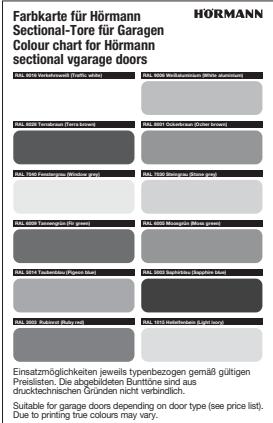
Изделие	Описание	Период производства	№ арт.	Кол-во	€
	<p>Полиэстеровое грунтовочное покрытие для оконных рам</p> <p>Стандарт белого цвета по образцу RAL 9016, черного цвета для рам типа D</p> <p>Color (по образцу RAL 1015, цвет светлой слоновой кости, по образцу RAL 3003, рубиново-красный, по образцу RAL 5011, стальной голубой, по образцу RAL 5014, сизый, по образцу RAL 6005, цвет мха, по образцу RAL 6009, цвет хвои, по образцу RAL 7016, цвет серого антрацита, по образцу RAL 7030, цвет серого камня, по образцу RAL 7035, светло-серый, по образцу RAL 7040, светло-серый, по образцу RAL 8001, цвет охры, по образцу RAL 8003, кирпичный, по образцу RAL 8028, коричневый, по образцу RAL 9006, цвет белого алюминия, по образцу RAL 9007, цвет серого алюминия, по образцу RAL 7613 Titan для New Silkgrain)</p> <p>RAL по выбору</p> <p>цвета, подходящие к поверхности Decograin</p>	<p>01.06.1999 –</p> <p>01.06.1999 –</p> <p>01.03.2000 –</p> <p>01.03.2008 –</p>	<p>4005266</p> <p>4005267</p> <p>4005268</p> <p>4014933</p>	<p>ШТ.</p> <p>_____</p> <p>_____</p> <p>_____</p>	[+]

[+] Без надбавки к цене

ЗАКАЗ	№ заказчика: _____ № заказа / комис.: _____		* Данные обязательно сверять с данными на заводской табличке!	
	Заказчик: _____		№ заказа: _____	№ ворот: _____
	Адрес доставки: _____		№ изделия: _____	Тип: _____
	Дата и город: _____		Год выпуска: _____	
			Печать и подпись _____	

12. Надбавка к цене

Изделие	Описание	Период производства	№ арт.	Кол-во	€
	<p>Полиэстеровое грунтовочное покрытие для вентиляционной решетки</p> <p>Color</p> <p>RAL по выбору</p> <p>цвета, подходящие к поверхности Decograin</p>	<p>01.07.2016 –</p> <p>01.07.2016 –</p> <p>01.07.2016 –</p>	<p>4014392</p> <p>4014393</p> <p>4014394</p>	<p>шт.</p> <p>_____</p> <p>_____</p> <p>_____</p>	
	<p>Полиэстеровое грунтовочное покрытие для профиля рамы калитки</p> <p>Color</p> <p>(по образцу RAL 1015, цвет светлой слоновой кости, по образцу RAL 3003, рубиново-красный, по образцу RAL 5011, стальной голубой, по образцу RAL 5014, сизый, по образцу RAL 6005, цвет мха, по образцу RAL 6009, цвет хвои, по образцу RAL 7016, цвет серого антрацита, по образцу RAL 7030, цвет серого камня, по образцу RAL 7035, светло-серый, по образцу RAL 7040, светло-серый, по образцу RAL 8001, цвет охры, по образцу RAL 8003, кирпичный, по образцу RAL 8028, коричневый, по образцу RAL 9006, цвет белого алюминия, по образцу RAL 9007, цвет серого алюминия, по образцу RAL 9016, белый цвет, по образцу RAL 7613 Titan для New Silkgrain)</p> <p>RAL по выбору</p> <p>цвета, подходящие к поверхности Decograin</p>	<p>01.06.1999 –</p> <p>01.03.2000 –</p> <p>01.03.2008 –</p>	<p>4006077</p> <p>4006078</p> <p>4006079</p>	<p>шт.</p> <p>_____</p> <p>_____</p> <p>_____</p>	

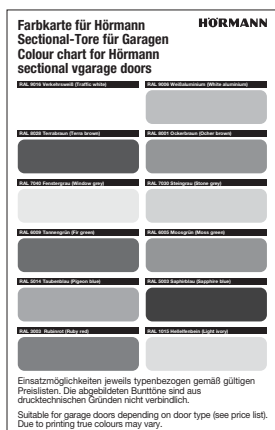

[+] Без надбавки к цене

ЗАКАЗ	№ заказчика: _____		№ заказа / комис.: _____		* Данные обязательно сверять с данными на заводской табличке!	
	Заказчик: _____		№ изделия: _____		№ заказа: _____	
	Адрес доставки: _____		Тип: _____		№ ворот: _____	
	Дата и город: _____		Год выпуска: _____		Печать и подпись _____	

12. Надбавка к цене

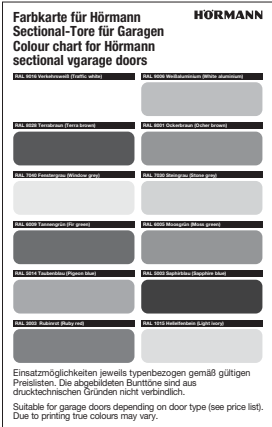
Изделие	Описание	Период производства	№ арт.	Кол-во	€
 <p>Farbkarte für Hörmann Sectional-Tore für Garagen Colour chart for Hörmann sectional vgarage doors</p> <p>Einsatzmöglichkeiten jeweils typenbezogen gemäß gültigen Preislisten. Die abgebildeten Bunttöne sind aus drucktechnischen Gründen nicht verbindlich. Suitable for garage doors depending on door type (see price list). Due to printing true colours may vary.</p>	<p>Полиэстеровое грунтовочное покрытие для профилей боковой двери</p> <p>Color (по образцу RAL 1015, цвет светлой слоновой кости, по образцу RAL 3003, рубиново-красный, по образцу RAL 5011, стальной голубой, по образцу RAL 5014, сизый, по образцу RAL 6005, цвет мха, по образцу RAL 6009, цвет хвои, по образцу RAL 7016, цвет серого антрацита, по образцу RAL 7030, цвет серого камня, по образцу RAL 7035, светло-серый, по образцу RAL 7040, светло-серый, по образцу RAL 8001, цвет охры, по образцу RAL 8003, кирпичный, по образцу RAL 8028, коричневый, по образцу RAL 9006, цвет белого алюминия, по образцу RAL 9016, белый цвет, по образцу RAL 7613 Titan для New Silkgrain)</p> <p>RAL по выбору</p> <p>цвета, подходящие к поверхности Decograin</p>	<p>04.01.2016 –</p> <p>04.01.2016 –</p> <p>04.01.2016 –</p>	<p>4014438</p> <p>4014439</p> <p>4014440</p>	<p>ШТ.</p> <p>_____</p> <p>_____</p> <p>_____</p>	<p>/м</p> <p>/м</p> <p>/м</p>

[+] Без надбавки к цене

ЗАКАЗ	№ заказчика: _____ № заказа / комис.: _____		* Данные обязательно сверять с данными на заводской табличке!	
	Заказчик: _____		№ заказа: _____	№ ворот: _____
	Адрес доставки: _____		№ изделия: _____	Тип: _____
	Дата и город: _____		Год выпуска: _____	
		Печать и подпись		

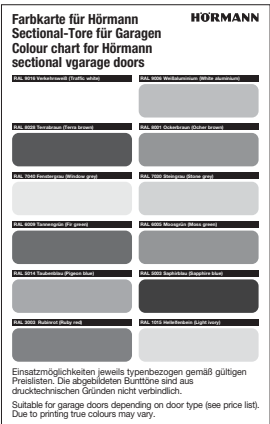

12. Надбавка к цене

Изделие	Описание	Период производства	№ арт.	Кол-во	€
	<p>Полиэстеровое грунтовочное покрытие для коробки боковой двери</p> <p>Стандарт (белого цвета по образцу RAL 9016, цвета Titan по образцу RAL 7613 для New Silkgrain)</p> <p>Color (по образцу RAL 1015, цвет светлой слоновой кости, по образцу RAL 3003, рубиново-красный, по образцу RAL 5011, стальной голубой, по образцу RAL 5014, сизый, по образцу RAL 6005, цвет мха, по образцу RAL 6009, цвет хвои, по образцу RAL 7016, цвет серого антрацита, по образцу RAL 7030, цвет серого камня, по образцу RAL 7035, светло-серый, по образцу RAL 7040, светло-серый, по образцу RAL 8001, цвет охры, по образцу RAL 8003, кирпичный, по образцу RAL 8028, коричневый, по образцу RAL 9006, цвет белого алюминия, по образцу RAL 9007, цвет серого алюминия)</p>	01.06.1999 –	4007132	шт.	[+]
		01.06.1999 –	4007133		/м

[+] Без надбавки к цене

ЗАКАЗ	№ заказчика: _____		№ заказа / комис.: _____		*Данные обязательно сверять с данными на заводской табличке!	
	Заказчик: _____		№ изделия: _____		№ ворот: _____	
	Адрес доставки: _____		Тип: _____		Год выпуска: _____	
	Дата и город: _____		Печать и подпись: _____			

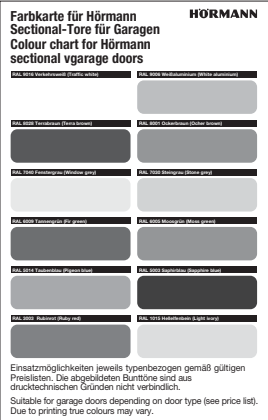

12. Надбавка к цене

Изделие	Описание	Период производства	№ арт.	Кол-во	€
	Color (RollMatic) (по образцу RAL 9016, белый, по образцу RAL 1015, цвет светлой слоновой кости, по образцу RAL 3003, рубиново- красный, по образцу RAL 5011, стальной голубой, по образцу RAL 6005, цвет мха, по образцу RAL 7016, цвет серого антрацита, по образцу RAL 7035, светло- серый, по образцу RAL 8028, коричневый, по образцу RAL 9001, кремово- белый, по образцу RAL 9005, черный, по образцу RAL 9006, цвет белого алюминия)	04.01.2016 –	4014902	_____	[+]
	RAL по выбору	01.06.1999 –	4007134	_____	/м
	Надбавка к цене за цвет мотива	01.03.2019 –	4016910	ШТ. _____	
	Надбавка к цене за цвет мотива 450	01.03.2019 –	4016911	ШТ. _____	/м
	Декоративная отделка Decograin			ШТ.	
	Golden Oak	01.03.2006 –	4006080	_____	[+]
	Dark Oak	01.03.2008 –	4006081	_____	[+]
	Night Oak	01.02.2009 –	4006083	_____	[+]
	Rosewood	01.03.2008 –	4006084	_____	[+]
	Winchester Oak	01.10.2014 –	4011565	_____	[+]
	Titan Metallic CH 703	01.10.2014 –	4011566	_____	[+]
	Decopaint				
Golden Oak	04.01.2016 –	4014307	_____	[+]	
Rosewood	04.01.2016 –	4014308	_____	[+]	

[+] Без надбавки к цене

ЗАКАЗ	№ заказчика: _____		№ заказа / комис.: _____		* Данные обязательно сверять с данными на заводской табличке!	
					№ заказа: _____	
					№ ворот: _____	
	Заказчик: _____		№ изделия: _____		Тип: _____	
	Адрес доставки: _____		Год выпуска: _____			
Дата и город: _____		Печать и подпись _____				

12. Надбавка к цене

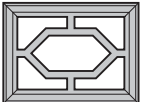
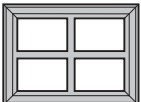
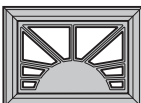
Изделие	Описание	Период производства	№ арт.	Кол-во	€
	Надбавка к цене за каждое окно типа D, (680 мм) для одностенных секций ворот только вырез прозрачное кристаллической структуры	01.06.1999 –	4007087	шт.	
		01.06.1999 –	4006365	_____	
		01.06.1999 –	4006366	_____	
   	Надбавка к цене за каждое кассетное остекление S, (395 мм) для одностенных секций ворот только вырез Мотив Standard, прозрачное стекло Мотив Standard, кристаллической структуры Мотив № 1, прозрачное стекло Мотив № 1, кристаллической структуры Мотив № 2, прозрачное стекло Мотив № 2, кристаллической структуры Мотив Sonne, прозрачное стекло Мотив Sonne, кристаллической структуры Мотив Sunrise S10, прозрачное стекло Мотив Sunrise S10, кристаллической структуры Мотив Sunrise S20, прозрачное стекло Мотив Sunrise S20, кристаллической структуры	01.09.1999 –	4007088	шт.	
		01.09.1999 –	4014912	_____	
		01.09.1999 –	4014909	_____	
		01.09.1999 –	4014913	_____	
		01.09.1999 –	4014910	_____	
		01.09.1999 –	4014914	_____	
		01.09.1999 –	4014911	_____	
		01.03.2004 –	4007120	_____	
		01.03.2004 –	4007121	_____	
		01.03.2004 –	4014915	_____	
		01.03.2004 –	4014916	_____	
		01.03.2004 –	4014917	_____	
		01.03.2004 –	4014918	_____	

[+] Без надбавки к цене

ЗАКАЗ	№ заказчика: _____	№ заказа / комис.: _____	*Данные обязательно сверять с данными на заводской табличке!	
	Заказчик: _____	№ изделия: _____	№ заказа: _____	№ ворот: _____
	Адрес доставки: _____	Год выпуска: _____	Тип: _____	
	Дата и город: _____	Печать и подпись _____		

12. Надбавка к цене

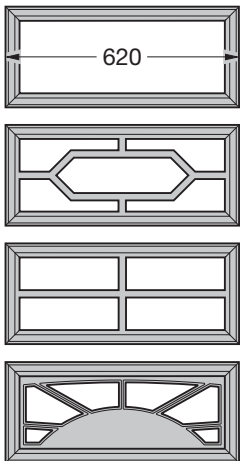
Изделие	Описание	Период производства	№ арт.	Кол-во	€
	Надбавка к цене за каждое кассетное остекление М, (620 мм) для одностенных секций ворот			шт.	
	только вырез	01.06.1999 – 28.02.2011	4007089	_____	
	Мотив Standard, прозрачное стекло	01.06.1999 – 28.02.2011	3056775	_____	
	Мотив Standard, кристаллической структуры	01.06.1999 – 28.02.2011	3056778	_____	
	Мотив № 1, прозрачное стекло	01.06.1999 – 28.02.2011	3056776	_____	
	Мотив № 1, кристаллической структуры	01.06.1999 – 28.02.2011	3056779	_____	
	Мотив № 2, прозрачное стекло	01.06.1999 – 28.02.2011	3056777	_____	
	Мотив № 2, кристаллической структуры	01.06.1999 – 28.02.2011	3056780	_____	
	Мотив Sonne, прозрачное стекло	01.03.2004 – 28.02.2011	4007122	_____	
	Мотив Sonne, кристаллической структуры	01.03.2004 – 28.02.2011	4007123	_____	
	Мотив Sunrise M10, прозрачное стекло	01.03.2004 – 28.02.2011	3061787	_____	
	Мотив Sunrise M10, кристаллической структуры	01.03.2004 – 28.02.2011	3061788	_____	
	Мотив Sunrise M20, прозрачное стекло	01.03.2004 – 28.02.2011	3061789	_____	
	Мотив Sunrise M20, кристаллической структуры	01.03.2004 – 28.02.2011	3061790	_____	
	Мотив Sunrise M30, прозрачное стекло	01.03.2004 – 28.02.2011	3061791	_____	
	Мотив Sunrise M30, кристаллической структуры	01.03.2004 – 28.02.2011	3061792	_____	
	Мотив Sunrise M40, прозрачное стекло	01.03.2004 – 28.02.2011	3061793	_____	
	Мотив Sunrise M40, кристаллической структуры	01.03.2004 – 28.02.2011	3061794	_____	
Мотив Sunrise M50, прозрачное стекло	01.03.2004 – 28.02.2011	3061795	_____		
Мотив Sunrise M50, кристаллической структуры	01.03.2004 – 28.02.2011	3061796	_____		

[+] Без надбавки к цене

ЗАКАЗ	№ заказчика: _____		№ заказа / комис.: _____		* Данные обязательно сверять с данными на заводской табличке!	
					№ заказа:	№ ворот:
	Заказчик: _____				№ изделия:	Тип:
	Адрес доставки: _____				Год выпуска:	
	Дата и город: _____				Печать и подпись	

12. Надбавка к цене

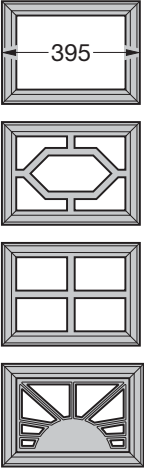
Изделие	Описание	Период производства	№ арт.	Кол-во	€
	Надбавка к цене за каждое окно типа D, (680 мм) для двустенных секций ворот только вырез прозрачное стекло / прозрачное стекло	01.06.1999 –	4007090	шт.	
	кристаллической структуры / прозрачное стекло	01.06.1999 –	4006367		
	кристаллической структуры / прозрачное стекло	01.06.1999 – 30.06.2016	4014381		
	кристаллической структуры / кристаллической структуры	01.07.2016 –	4006368		
	Надбавка к цене за каждое кассетное остекление S (395 мм), для двустенных секций ворот только вырез Мотив Standard, прозрачное стекло / прозрачное стекло	01.06.1999 –	4014908	шт.	
	Мотив Standard, кристаллической структуры / прозрачное стекло	01.06.1999 –	3053264		
	Мотив Standard, кристаллической структуры / кристаллической структуры	01.06.1999 – 30.06.2016	4014266		
	Мотив № 1, прозрачное стекло / прозрачное стекло	01.07.2016 –	3053255		
	Мотив № 1, кристаллической структуры / прозрачное стекло	01.06.1999 –	3053265		
	Мотив № 1, кристаллической структуры / кристаллической структуры	01.06.1999 – 30.06.2016	4014267		
	Мотив № 2, прозрачное стекло / прозрачное стекло	01.07.2016 –	3053256		
	Мотив № 2, кристаллической структуры / прозрачное стекло	01.06.1999 –	3053266		
	Мотив № 2, кристаллической структуры / кристаллической структуры	01.06.1999 – 30.06.2016	4014268		
	Мотив Sonne, прозрачное стекло / прозрачное стекло	01.07.2016 –	3053257		
	Мотив Sonne, кристаллической структуры / прозрачное стекло	01.03.2004 –	4007124		
	Мотив Sonne, кристаллической структуры / кристаллической структуры	01.06.1999 – 30.06.2016	4014275		
	Мотив Sunrise S10, прозрачное стекло / прозрачное стекло	01.07.2016 –	4007125		
	Мотив Sunrise S10, кристаллической структуры / прозрачное стекло	01.03.2004 –	3074456		
	01.03.2004 – 30.06.2016	4014269			

[+] Без надбавки к цене

ЗАКАЗ	№ заказчика: _____	№ заказа / комис.: _____	* Данные обязательно сверять с данными на заводской табличке!	
	Заказчик: _____	_____	№ заказа: _____	№ ворот: _____
	Адрес доставки: _____	_____	№ изделия: _____	Тип: _____
	_____	_____	Год выпуска: _____	_____
Дата и город: _____	Печать и подпись _____			

12. Надбавка к цене

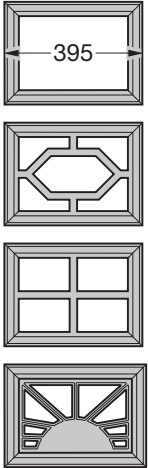
Изделие	Описание	Период производства	№ арт.	Кол-во	€
	Мотив Sunrise S10, кристаллической структуры / кристаллической структуры	01.07.2016 –	3074457	_____	
	Мотив Sunrise S20, прозрачное стекло / прозрачное стекло	01.03.2004 –	3074458	_____	
	Мотив Sunrise S20, кристаллической структуры / прозрачное стекло	01.03.2004 – 30.06.2016	4014270	_____	
	Мотив Sunrise S20, кристаллической структуры / кристаллической структуры	01.07.2016 –	3074459	_____	
	Мотив Sunrise S30, прозрачное стекло / прозрачное стекло	01.03.2004 –	3074460	_____	
	Мотив Sunrise S30, кристаллической структуры / прозрачное стекло	01.03.2004 – 30.06.2016	4014271	_____	
	Мотив Sunrise S30, кристаллической структуры / кристаллической структуры	01.07.2016 –	3074461	_____	
	Мотив Sunrise S40, прозрачное стекло / прозрачное стекло	01.03.2004 –	3074462	_____	
	Мотив Sunrise S40, кристаллической структуры / прозрачное стекло	01.03.2004 – 30.06.2016	4014272	_____	
	Мотив Sunrise S40, кристаллической структуры / кристаллической структуры	01.07.2016 –	3074463	_____	
	Мотив Sunrise S50, прозрачное стекло / прозрачное стекло	01.03.2004 –	3074464	_____	
	Мотив Sunrise S50, кристаллической структуры / прозрачное стекло	01.03.2004 – 30.06.2016	4014273	_____	
	Мотив Sunrise S50, кристаллической структуры / кристаллической структуры	01.07.2016 –	3074465	_____	
	Мотив Sunrise S60, прозрачное стекло / прозрачное стекло	01.03.2004 –	3074466	_____	
	Мотив Sunrise S60, кристаллической структуры / прозрачное стекло	01.03.2004 – 30.06.2016	4014274	_____	
	Мотив Sunrise S60, кристаллической структуры / кристаллической структуры	01.07.2016 –	3074467	_____	

[+] Без надбавки к цене

ЗАКАЗ	№ заказчика: _____	№ заказа / комис.: _____	* Данные обязательно сверять с данными на заводской табличке!	
			№ заказа: _____	№ ворот: _____
	Заказчик: _____		№ изделия: _____	Тип: _____
	Адрес доставки: _____		Год выпуска: _____	
Дата и город: _____		Печать и подпись _____		

12. Надбавка к цене

Изделие	Описание	Период производства	№ арт.	Кол-во	€
	Надбавка к цене за каждое кассетное остекление М (620 мм), для двустенных секций ворот			шт.	
	только вырез	01.06.1999 –	4007092	_____	
	Мотив Standard, прозрачное стекло / прозрачное стекло	01.06.1999 –	3054011	_____	
	Мотив Standard, кристаллической структуры / прозрачное стекло	01.06.1999 – 30.06.2016	4014276	_____	
	Мотив Standard, кристаллической структуры / кристаллической структуры	01.07.2016 –	3054014	_____	
	Мотив № 1, прозрачное стекло / прозрачное стекло	01.06.1999 –	3054012	_____	
	Мотив № 1, кристаллической структуры / прозрачное стекло	01.06.1999 – 30.06.2016	4014277	_____	
	Мотив № 1, кристаллической структуры / кристаллической структуры	01.07.2016 –	3054015	_____	
	Мотив № 2, прозрачное стекло / прозрачное стекло	01.06.1999 –	3054013	_____	
	Мотив № 2, кристаллической структуры / прозрачное стекло	01.06.1999 – 30.06.2016	4014278	_____	
	Мотив № 2, кристаллической структуры / кристаллической структуры	01.07.2016 –	3054016	_____	
	Мотив Sonne, прозрачное стекло / прозрачное стекло	01.03.2004 –	4007126	_____	
	Мотив Sonne, кристаллической структуры / прозрачное стекло	01.03.2004 – 30.06.2016	4014284	_____	
	Мотив Sonne, кристаллической структуры / кристаллической структуры	01.07.2016 –	4007127	_____	
	Мотив Sunrise M10, прозрачное стекло / прозрачное стекло	01.03.2004 –	3061797	_____	
	Мотив Sunrise M10, кристаллической структуры / прозрачное стекло	01.03.2004 – 30.06.2016	4014279	_____	
	Мотив Sunrise M10, кристаллической структуры / кристаллической структуры	01.07.2016 –	3061798	_____	
	Мотив Sunrise M20, прозрачное стекло / прозрачное стекло	01.03.2004 –	3061799	_____	
	Мотив Sunrise M20, кристаллической структуры / прозрачное стекло	01.03.2004 – 30.06.2016	4014280	_____	

[+] Без надбавки к цене

ЗАКАЗ	№ заказчика: _____ № заказа / комис.: _____		* Данные обязательно сверять с данными на заводской табличке!	
			№ заказа: _____	№ ворот: _____
	Заказчик: _____		№ изделия: _____	Тип: _____
	Адрес доставки: _____		Год выпуска: _____	
	Дата и город: _____		Печать и подпись _____	

12. Надбавка к цене

Изделие	Описание	Период производства	№ арт.	Кол-во	€
	Мотив Sunrise M20, кристаллической структуры / кристаллической структуры	01.07.2016 –	3061800	_____	
	Мотив Sunrise M30, прозрачное стекло / прозрачное стекло	01.03.2004 –	3061801	_____	
	Мотив Sunrise M30, кристаллической структуры / прозрачное стекло	01.03.2004 – 30.06.2016	4014281	_____	
	Мотив Sunrise M30, кристаллической структуры / кристаллической структуры	01.07.2016 –	3061802	_____	
	Мотив Sunrise M40, прозрачное стекло / прозрачное стекло	01.03.2004 –	3061803	_____	
	Мотив Sunrise M40, кристаллической структуры / прозрачное стекло	01.03.2004 – 30.06.2016	4014282	_____	
	Мотив Sunrise M40, кристаллической структуры / кристаллической структуры	01.07.2016 –	3061804	_____	
	Мотив Sunrise M50, прозрачное стекло / прозрачное стекло	01.03.2004 –	3061805	_____	
	Мотив Sunrise M50, кристаллической структуры / прозрачное стекло	01.03.2004 – 30.06.2016	4014283	_____	
	Мотив Sunrise M50, кристаллической структуры / кристаллической структуры	01.07.2016 –	3061806	_____	

[+] Без надбавки к цене

ЗАКАЗ	№ заказчика: _____	№ заказа / комис.: _____	* Данные обязательно сверять с данными на заводской табличке!	
			№ заказа: _____	№ ворот: _____
	Заказчик: _____		№ изделия: _____	Тип: _____
	Адрес доставки: _____		Год выпуска: _____	
	Дата и город: _____		Печать и подпись _____	

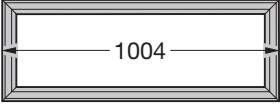
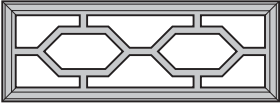
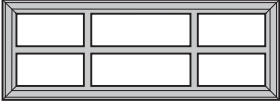
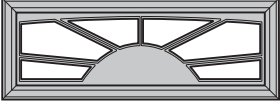

12. Надбавка к цене

Изделие	Описание	Период производства	№ арт.	Кол-во	€
	Надбавка к цене за каждое кассетное остекление L (1004 мм), для двустенных секций ворот			шт.	
	только вырез	01.03.2003 –	4007093	_____	
	Мотив Standard, прозрачное стекло / прозрачное стекло	01.03.2003 –	3060005	_____	
	Мотив Standard, кристаллической структуры / прозрачное стекло	01.03.2003 – 30.06.2016	4014285	_____	
	Мотив Standard, кристаллической структуры / кристаллической структуры	01.07.2016 –	3060011	_____	
	Мотив № 1, прозрачное стекло / прозрачное стекло	01.03.2003 –	3060007	_____	
	Мотив № 1, кристаллической структуры / прозрачное стекло	01.03.2003 – 30.06.2016	4014286	_____	
	Мотив № 1, кристаллической структуры / кристаллической структуры	01.07.2016 –	3060013	_____	
	Мотив № 2, прозрачное стекло / прозрачное стекло	01.03.2003 –	3060009	_____	
	Мотив № 2, кристаллической структуры / прозрачное стекло	01.03.2003 – 30.06.2016	4014287	_____	
	Мотив № 2, кристаллической структуры / кристаллической структуры	01.07.2016 –	3060015	_____	
	Мотив Sunrise L10, прозрачное стекло / прозрачное стекло	01.03.2004 –	3061807	_____	
	Мотив Sunrise L10, кристаллической структуры / прозрачное стекло	01.03.2004 – 30.06.2016	4014288	_____	
	Мотив Sunrise L10, кристаллической структуры / кристаллической структуры	01.07.2016 –	3061808	_____	

[+] Без надбавки к цене

ЗАКАЗ	№ заказчика: _____ № заказа / комис.: _____		*Данные обязательно сверять с данными на заводской табличке!	
			№ заказа: _____	№ ворот: _____
	Заказчик: _____		№ изделия: _____	Тип: _____
	Адрес доставки: _____		Год выпуска: _____	
	Дата и город: _____		Печать и подпись _____	

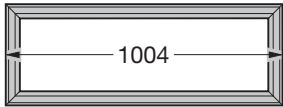
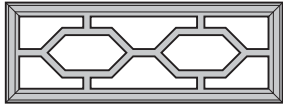
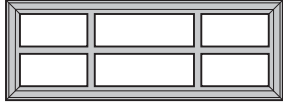
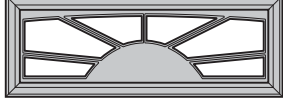
12. Надбавка к цене

Изделие	Описание	Период производства	№ арт.	Кол-во	€
   	Мотив Sunrise L20, прозрачное стекло / прозрачное стекло	01.03.2004 –	3061809	_____	
	Мотив Sunrise L20, кристаллической структуры / прозрачное стекло	01.03.2004 – 30.06.2016	4014289	_____	
	Мотив Sunrise L20, кристаллической структуры / кристаллической структуры	01.07.2016 –	3061810	_____	
	Мотив Sunrise L30, прозрачное стекло / прозрачное стекло	01.03.2004 –	3061811	_____	
	Мотив Sunrise L30, кристаллической структуры / прозрачное стекло	01.03.2004 – 30.06.2016	4014290	_____	
	Мотив Sunrise L30, кристаллической структуры / кристаллической структуры	01.07.2016 –	3061812	_____	
	Мотив Sunrise L40, прозрачное стекло / прозрачное стекло	01.03.2004 –	3061813	_____	
	Мотив Sunrise L40, кристаллической структуры / прозрачное стекло	01.03.2004 – 30.06.2016	4014291	_____	
	Мотив Sunrise L40, кристаллической структуры / кристаллической структуры	01.07.2016 –	3061814	_____	
	Надбавка к цене за каждое окно типа D, (680 мм) для секций ворот LPU 67			шт.	
	прозрачное / прозрачное кристаллической структуры / кристаллической структуры	01.07.2017 –	3096137	_____	
		01.07.2017 –	3096138	_____	

[+] Без надбавки к цене

ЗАКАЗ	№ заказчика: _____		№ заказа / комис.: _____		* Данные обязательно сверять с данными на заводской табличке!	
					№ заказа:	№ ворот:
	Заказчик: _____				№ изделия:	Тип:
	Адрес доставки: _____				Год выпуска:	
	Дата и город: _____				Печать и подпись	

12. Надбавка к цене

Изделие	Описание	Период производства	№ арт.	Кол-во	€
	Надбавка к цене за каждое кассетное остекление S, (395 мм) для секций ворот LPU 67			шт.	
	Мотив Standard, прозрачное стекло / прозрачное стекло	01.07.2017 –	3096139	_____	
	Мотив Standard, кристаллической структуры / кристаллической структуры	01.07.2017 –	3096140	_____	
	Мотив № 1, прозрачное стекло / прозрачное стекло	01.07.2017 –	3096141	_____	
	Мотив №1, кристаллической структуры / кристаллической структуры	01.07.2017 –	3096142	_____	
	Мотив № 2, прозрачное стекло / прозрачное стекло	01.07.2017 –	3096143	_____	
	Мотив №2, кристаллической структуры / кристаллической структуры	01.07.2017 –	3096144	_____	
	Мотив Sunrise S10, прозрачное стекло / прозрачное стекло	01.07.2017 –	3096145	_____	
	Мотив Sunrise S10, кристаллической структуры / кристаллической структуры	01.07.2017 –	3096146	_____	
	Мотив Sunrise S20, прозрачное стекло / прозрачное стекло	01.07.2017 –	3096147	_____	
	Мотив Sunrise S20, кристаллической структуры / кристаллической структуры	01.07.2017 –	3096148	_____	
	Мотив Sunrise S30, прозрачное стекло / прозрачное стекло	01.07.2017 –	3096149	_____	
	Мотив Sunrise S30, кристаллической структуры / кристаллической структуры	01.07.2017 –	3096150	_____	
	Мотив Sunrise S40, прозрачное стекло / прозрачное стекло	01.07.2017 –	3096151	_____	
	Мотив Sunrise S40, кристаллической структуры / кристаллической структуры	01.07.2017 –	3096152	_____	
	Мотив Sunrise S50, прозрачное стекло / прозрачное стекло	01.07.2017 –	3096153	_____	
	Мотив Sunrise S50, кристаллической структуры / кристаллической структуры	01.07.2017 –	3096154	_____	
	Мотив Sunrise S60, прозрачное стекло / прозрачное стекло	01.07.2017 –	3096155	_____	
	Мотив Sunrise S60, кристаллической структуры / кристаллической структуры	01.07.2017 –	3096156	_____	

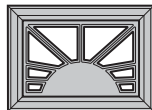
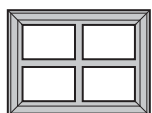
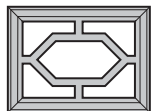
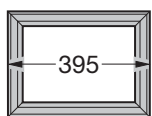

[+] Без надбавки к цене

ЗАКАЗ	№ заказчика: _____	№ заказа / комис.: _____	*Данные обязательно сверять с данными на заводской табличке!	
	Заказчик: _____	_____	№ заказа: _____	№ ворот: _____
	Адрес доставки: _____	_____	№ изделия: _____	Тип: _____
	Дата и город: _____	_____	Год выпуска: _____	_____
			Печать и подпись _____	

12. Надбавка к цене

Изделие	Описание	Период производства	№ арт.	Кол-во	€	
   	<p>Надбавка к цене за каждое кассетное остекление M, (620 мм) для секций ворот LPU 67</p> <p>Мотив Standard, прозрачное стекло / прозрачное стекло Мотив Standard, кристаллической структуры / кристаллической структуры</p>	<p>01.07.2017 –</p> <p>01.07.2017 –</p>	<p>3096157</p> <p>3096158</p>	<p>ШТ.</p> <p>_____</p> <p>_____</p>		
	   	<p>Надбавка к цене за каждое кассетное остекление L, (1004 мм) для секций ворот LPU 67</p> <p>Мотив Standard, прозрачное стекло / прозрачное стекло Мотив Standard, кристаллической структуры / кристаллической структуры</p>	<p>01.07.2017 –</p> <p>01.07.2017 –</p>	<p>3096159</p> <p>3096160</p>	<p>ШТ.</p> <p>_____</p> <p>_____</p>	

[+] Без надбавки к цене

ЗАКАЗ	№ заказчика: _____	№ заказа / комис.: _____	* Данные обязательно сверять с данными на заводской табличке!	
	Заказчик: _____	№ изделия: _____	№ ворот: _____	Тип: _____
	Адрес доставки: _____	Год выпуска: _____		
	Дата и город: _____	Печать и подпись _____		

12. Надбавка к цене

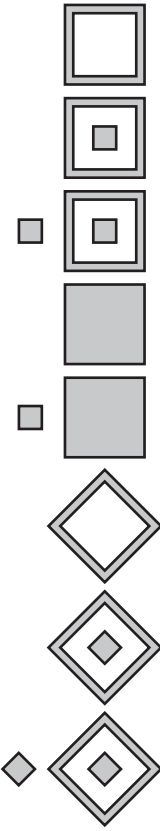
Изделие	Описание	Период производства	№ арт.	Кол-во	€
	Надбавка к цене за мотивы для секций ворот LPU 67			шт.	
	Мотив 450, ширина ворот до 3000 мм	01.03.2018 –	3059686	_____	
	Мотив 450, ширина ворот от 3000 мм	01.03.2018 –	3059687	_____	
	Мотив 451	01.03.2018 –	3059712	_____	
	Мотив 461, DW67 прозрачное стекло / прозрачное стекло	01.03.2018 –	3096172	_____	
	Мотив 461, DW67 кристаллической структуры / кристаллической структуры	01.03.2018 –	3096173	_____	
	Мотив 452	01.03.2018 –	3059713	_____	
	Мотив 462, DW67 прозрачное стекло / прозрачное стекло	01.03.2018 –	3096174	_____	
	Мотив 462, DW67 кристаллической структуры / кристаллической структуры	01.03.2018 –	3096175	_____	
	Мотив 454	01.03.2018 –	3059715	_____	
	Мотив 456	01.03.2018 –	3059717	_____	
	Мотив 457	01.03.2018 –	3059718	_____	
	Мотив 458	01.03.2018 –	3059719	_____	
	Мотив 459	01.03.2018 –	3070282	_____	
	Мотив 469, DW67 прозрачное стекло / прозрачное стекло	01.03.2018 –	3096178	_____	
	Мотив 469, DW67 кристаллической структуры / кристаллической структуры	01.03.2018 –	3096179	_____	
	Мотив 471	01.03.2018 –	4014434	_____	
Мотив 481, DW67 прозрачное стекло / прозрачное стекло	01.03.2018 –	3096180	_____		
Мотив 481, DW67 кристаллической структуры / кристаллической структуры	01.03.2018 –	3096181	_____		

[+] Без надбавки к цене

ЗАКАЗ	№ заказчика: _____	№ заказа / комис.: _____	* Данные обязательно сверять с данными на заводской табличке!	
	Заказчик: _____	№ изделия: _____	№ заказа: _____	№ ворот: _____
	Адрес доставки: _____	Год выпуска: _____	Тип: _____	
	Дата и город: _____	Печать и подпись _____		

12. Надбавка к цене

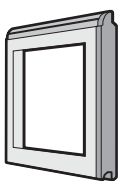
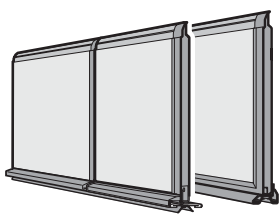
Изделие	Описание	Период производства	№ арт.	Кол-во	€
	Надбавка к цене за алюминиевую раму в боковой двери, из стандартного профиля (NF), с заполнением			шт.	
	Остекление из пластмассы прозрачное (FK), 3 мм	01.06.1999 –	4003864	_____	
	кристаллической структуры (KR), 3 мм	01.06.1999 –	4003865	_____	
	Двойное остекление из пластмассы прозрачное / прозрачное (S2), 26 мм	01.06.1999 –	4014919	_____	
	кристаллической структуры / прозрачное (R2), 26 мм	01.06.1999 –	4014305	_____	
	кристаллической структуры / кристаллической структуры (U2), 26 мм	01.07.2016 –	4014920	_____	
	с серым оттенком, A2	01.07.2016 –	4014924	_____	
	с коричневым оттенком, B2	01.07.2016 –	4014925	_____	
	с белым оттенком, M2	01.07.2016 –	4014926	_____	
	Двойное остекление из поликарбоната прозрачное / прозрачное (C2), 26 мм двойным стеклянным блоком с перегородками (S), 16 мм	01.06.1999 –	4014921	_____	
Тянутая решетка из нержавеющей стали (SE)	01.06.1999 –	4014922	_____		
Перфорированный лист из нержавеющей стали LB	01.06.1999 –	4014923	_____		
Перфорированный лист из нержавеющей стали LB	01.07.2016 –	4014927	_____		
	Надбавка к цене за калитку			шт.	
	без порога с порогом	01.03.2003 – 01.05.2000 – 31.03.2005	4007130 4007131	_____	[+] /м

[+] Без надбавки к цене

ЗАКАЗ	№ заказчика: _____	№ заказа / комис.: _____	* Данные обязательно сверять с данными на заводской табличке!	
			№ заказа: _____	№ ворот: _____
	Заказчик: _____		№ изделия: _____	Тип: _____
	Адрес доставки: _____		Год выпуска: _____	
Дата и город: _____		Печать и подпись _____		

12. Надбавка к цене

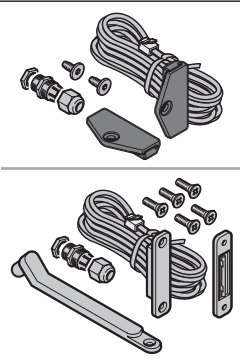
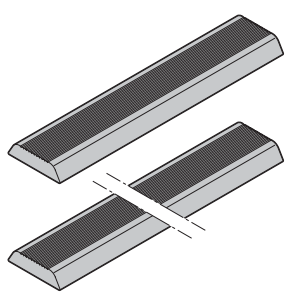
Изделие	Описание	Период производства	№ арт.	Кол-во	€
	Надбавка к цене за контакт для калитки			шт.	
	без порога	01.03.2003 –	439964	_____	
	с порогом	01.05.2000 – 31.03.2005	439963	_____	
	без порога, подготовка под VL 2	01.03.2005 –	439967	_____	
	Надбавка к цене за вставки серии Design			шт.	
	Мотив 500	01.07.2015 –	4014938	_____	
	Мотив 500, RAL по выбору	01.07.2018 –	4014936	_____	
	Мотив 501	01.07.2015 –	4014939	_____	/м
	Мотив 501, RAL по выбору	01.07.2015 –	4014937	_____	/м
	Мотив 502	01.03.2018 –	4016016	_____	/м
	Мотив 502, RAL по выбору	01.03.2018 –	4016017	_____	/м
	Мотив 503	01.03.2018 –	4016018	_____	/м
	Мотив 503, RAL по выбору	01.03.2018 –	4016019	_____	/м
	Мотив 504	01.03.2018 –	4016028	_____	/м
	Мотив 504, RAL по выбору	01.03.2018 –	4016029	_____	/м
	Мотив 505	01.03.2018 –	4016030	_____	/м
Мотив 505, RAL по выбору	01.03.2018 –	4016031	_____	/м	

[+] Без надбавки к цене

ЗАКАЗ	№ заказчика: _____	№ заказа / комис.: _____	* Данные обязательно сверять с данными на заводской табличке!	
	Заказчик: _____	№ изделия: _____	№ заказа: _____	№ ворот: _____
	Адрес доставки: _____	Год выпуска: _____	Тип: _____	
	Дата и город: _____	Печать и подпись _____		

Общие условия продажи и поставки (по состоянию на 1.3.2016)

§ 1 Общие положения

1. Общие условия продажи и поставки действуют в отношении всех поставок и услуг в соответствии с договором, заключенным между нами и заказчиком.
2. Общие условия заключения торговых сделок (далее – ОУЗТС) имеют исключительную юридическую силу; мы не признаем условия заказчика, противоречащие нашим условиям или же отличающиеся от них. Исключением являются только условия, действие которых было одобрено нами в письменной форме.
3. Наши ОУЗТС действуют лишь по отношению к предпринимателям согласно § 14 Гражданского кодекса ФРГ (BGB).

§ 2 Заключение договора

1. Наши коммерческие предложения являются предложениями без обязательств, если не оговорено иное. Вид изделия и объем поставки определяются нашим письменным подтверждением заказа. Оставляем за собой право на внесение технических изменений, а также изменений формы, цвета и (или) веса товара в пределах, приемлемых для заказчика.
2. Заказ считается принятым только после того, как направляется подтверждение заказа или осуществляется поставка товара. Отправка подтверждения поступления или прием заказа по телефону не делают заказ принятым и обязательным к исполнению. В случае товаров, которые должны быть изготовлены по специальному заказу, договор считается заключенным после нашего письменного подтверждения, даже если относительно конструктивного исполнения еще требуются соответствующие разъяснения, которые отражаются на сроке поставки и цене. Мы сохраняем за собой право в течение срока поставки вносить конструктивные изменения и изменять форму изделия, если только при этом не происходит существенного изменения предмета поставки, а также его функции и внешнего вида. Это не влечет за собой изменения цены.
3. Мы оставляем за собой право собственности и авторские права на изображения, чертежи, расчеты и другую подобную документацию. Это касается также документов, имеющих гриф секретных. Доступ третьих лиц к этим документам запрещается без нашего недвусмысленного предварительного разрешения.

§ 3 Цены и условия оплаты

1. Если из подтверждения заказа не следует иное, наши цены являются ценами поставки на условиях «франко-завод поставщик», исключая транспортировку и монтаж, стоимость которых выставляется в счет отдельно. Цены включают в себя затраты на упаковку, за исключением небольших частей и запасных частей. Предусмотренный законом налог на добавленную стоимость не включен в наши цены, он будет отдельно указан в счете в размере, определяемом законом, на день выставления счета.
2. Наши счета подлежат оплате в течение 30 дней нетто (без вычетов). Снижение суммы с учетом размера скидки (при уплате наличными) требует дополнительной письменной договоренности. Снижение суммы с учетом размера скидки (при уплате наличными) требует дополнительной письменной договоренности.
3. Если после заключения договора происходит рост цен на материалы или повышение налогов и платежей, то мы имеем право соответствующим образом скорректировать свои цены, если временной промежуток между датой заключения договора и предполагаемой датой поставки составляет как минимум 4 месяца.
4. Если заказчик помимо поставки или без нее заказывает монтаж или другие схожие услуги, то их стоимость рассчитывается исходя из почасовой оплаты, если четко не была согласована паушальная общая цена. Монтажные работы выполняются в соответствии с нашими действующими условиями монтажа.
5. Мы имеем право вопреки иным инструкциям заказчика в первую очередь зачислять платежи в счет его более ранней задолженности. Если уже возникли расходы и начислены проценты, то мы имеем право сначала зачислить оплату в счет расходов, затем – процентов и, в последнюю очередь, – в счет основной работы.
6. Кроме того, мы имеем право немедленно заявить об истребовании всех прочих причитающихся сумм и поставить выполнение прочих услуг в зависимость от предварительной оплаты или гарантии, если нам станут известны обстоятельства, которые могут понизить платеже- и кредитоспособность заказчика. Это, в первую очередь, актуально в тех случаях, когда имеет место задержка платежа. Требования о возмещении прочего ущерба остаются в силе.
7. В течение всего времени задержки платежа заказчик не может апеллировать к праву собственности. Возможное истребование с нашей стороны во время задержки оплаты заказчиком считается односторонним отказом от договора только в том случае, если мы это заявили в письменном виде.
8. Заказчик имеет право на взаимный зачет требований только в том случае, если его претензии имеют юридическую силу, являются беспорочными и признаны нами. Заказчик может реализовать свои права удержания только в такой степени, в какой его претензия основывается на таких же договорных отношениях.

§ 4 Место исполнения, переход риска

1. Если из подтверждения заказа не следует иное, поставка осуществляется на условиях «франко-завод поставщик» (INCOTERMS 2010). Риск случайной утраты и случайного ухудшения качества товара переходит к заказчику при передаче, при поставке товара не по месту заключения договора, при поставке товара экспедиторской компании, грузоперевозчику или какому-либо лицу или организации, выполняющим пересылку. Эти положения действительны также в случае поставки по частям и при выполнении нами других услуг (например пересылки или монтажа).
2. Если заказчик допускает просрочку получения поставленного товара, то риск случайной утраты товара и случайного ухудшения качества предмета покупки переходит к нему. Возникающие при этом затраты на хранение товара регулируются согласно § 5 № 3.
3. При согласовании бесплатной поставки товаров заказчик обязан немедленно разгрузить транспортное средство. Время простоя всегда оплачивает заказчик. При поставке «франко-строительный объект» всегда подразумевается поставка грузовым автомобилем по ровной, пригодной для проезда дороге. Разгрузка, включая транспортировку к месту использования или хранения, входит в обязанности заказчика, который в случае задержки должен оплатить также расходы и риск при разгрузке или штабелировании или помещении на склад или обратной транспортировке. Лицо, принимающее от имени заказчика груз на месте разгрузки, считается уполномоченным им принять груз с взятием на себя связанных с этим обязательств.

§ 5 Сроки поставки

1. Указанные нами сроки поставки рассчитываются с момента окончания выяснения всех технических деталей.
2. Данные, касающиеся сроков поставки, следует понимать как предполагаемые сроки поставки, при условии своевременной поставки на нашу фирму товаров нашими поставщиками и/или производителями. Заказчик может установить нам срок поставки изделия или предоставления услуги лишь в том случае, если предполагаемый срок поставки будет просрочен более чем на три недели. Этот срок должен быть разумным и должен составлять не менее трех недель. Право на возмещение ущерба вследствие нарушения предполагаемых сроков поставки при этом исключается. Заказчик немедленно информируется в случае задержки поставки изделий и оказания услуг, вызванной форс-мажорными обстоятельствами и событиями, которые существенно затрудняют нам осуществление поставки или делают ее невозможной, к которым относятся, в частности, возникшие не по нашей вине после заключения договора трудности приобретения материалов, нарушения производственного процесса, забастовки, блокады, постановления официальных учреждений и т.д., также, если они возникают у субпоставщиков или их субпоставщиков. Такие обстоятельства дают нам право полностью или частично расторгнуть договор в отношении еще не выполненного заказа. В случае расторжения договора заказчику немедленно возмещаются оказанные ранее встречные услуги.
3. В случае просрочки получения поставленного товара заказчиком мы имеем право хранить товары на складе за его счет и риск. Возникающие при этом затраты на хранение мы можем либо потребовать оплатить в фактическом размере, либо выставить паушальную цену в размере 5 % от суммы счета за каждый его начавшийся месяц. Данное положение действительно и в случае хранения на нашем складе. Заказчик имеет право в случае предъявления требования о паушальном возмещении ущерба доказать меньший ущерб.

4. Если заказчик по истечении установленного для него дополнительного срока отказывается принять товар или заявляет, не имея на то права, что он больше не хочет принять товар, то мы можем дополнительно потребовать возмещения ущерба за неисполнение.
5. Поставки по частям возможны в допустимых пределах.

§ 6 Оговорка о праве собственности

1. Товары остаются нашей собственностью до полной оплаты всей причитающейся суммы в рамках текущих деловых отношений с заказчиком. Если стоимость товара с сохраненным за нами правом собственности на 20 % превышает стоимость обеспеченных требований, вытекающих из текущих деловых отношений, то мы обязаны по требованию заказчика освободить товар, на который сохраняется наше право собственности. Выбор освобожденных гарантий при этом происходит по нашему усмотрению.
2. Заказчик обязан, пока действует оговорка о праве собственности, бережно обращаться с предметом купли-продажи и за свой счет застраховать его по восстановительной стоимости от пожара, повреждений, вызываемых водой, и кражи. Возможные регрессивные иски заказчика к страховщику или каким-либо иным третьим лицам вследствие ухудшения или износа товара, на который сохраняется наше право собственности, уже сейчас переуступаются нам в размере суммы счета. Если необходимо проведение работ по техобслуживанию и техосмотру, то заказчик обязан проводить их регулярно и за свой счет. Заказчик должен незамедлительно письменно извещать нас обо всех доступах третьих лиц к товару, особенно о мерах исполнения судебных решений, а также о случайных повреждениях и уничтожении товара. Заказчик обязан незамедлительно уведомить нас о смене владельца товара, а также о собственной смене адреса. Заказчик должен возместить нам весь ущерб и расходы, возникшие вследствие нарушения этого обязательства и необходимости вмешаться и не допустить третьих лиц к товару. В случаях доступа третьих лиц заказчик, кроме того, обязан предоставить нам необходимую помощь для защиты наших прав.
3. Заказчик не имеет права предоставлять товар, на который сохраняется наше право собственности, в качестве залога или передавать кредитору права собственности на него.
4. Обработка или модернизация товара, в отношении которого сохраняется наше право собственности, всегда выполняется для нас. При обработке или соединении товара, в отношении которого сохраняется наше право собственности, обработанное или соединенное изделие также будет имуществом с ограничениями в праве пользования. В случае соединения или обработки товара, на который сохраняется наше право собственности, с другими товарами, не являющимися нашей собственностью, мы приобретаем право собственности на новое изделие пропорционально фактурной стоимости товара, в отношении которого мы имеем право собственности, к фактурной стоимости другого использованного изделия на момент осуществления соединения или обработки. Возникающие таким образом права общей собственности считаются товарами, в отношении которых сохраняется наше право собственности, согласно этим условиям. Если наши товары объединяются или неразрывно соединяются с другими движимыми предметами в единое изделие, и другое изделие считается главным, то заказчик пропорционально доле участия передает нам общую долевую собственность, если ему принадлежит главное изделие. В вышеуказанных случаях заказчик уже сейчас передает нам свои права собственности на обработанные, соединенные или смешанные товары. Передача заменена тем, что заказчик хранит для нас обработанные, соединенные или смешанные изделия. На товар, возникший в результате обработки, использования и смешивания, распространяются те же положения, что и на товары, на которые сохраняются наше право собственности.
5. Заказчик имеет право в обычном порядке оформления переуступать товары, на которые сохраняется наше право собственности. Он уже сейчас переуступает нам причитающиеся ему в результате дальнейшего отчуждения суммы со всеми правами и в полном размере. Мы принимаем эту переуступку. Если заказчик отчуждает товар, на который сохраняется наше право собственности, – после обработки/соединения – вместе с не принадлежащим ему товаром, то он переуступает нам уже сейчас причитающиеся в результате отчуждения суммы в размере стоимости товара, на который сохраняется наше право собственности, со всеми побочными правами. Мы принимаем эту переуступку уже сейчас. Заказчик уполномочен взыскать причитающуюся сумму и после переуступки. Мы однако, оставляем за собой право самим взыскать задолженность, если заказчик надлежащим образом не выполнит свое платежное обязательство и задержит платеж или если имеются обоснованные сомнения в его платежеспособности и кредитоспособности. По нашему требованию нам должны быть сообщены размер уступленного требования, личность должника, а также прочие необходимые для взыскания долга данные; все соответствующие документы должны быть выданы нам на руки, а должник должен быть извещен о переуступке обязательств.
6. Право на дальнейшую обработку и переуступку прекращается при расторжении договора.
7. В обычные часы работы заказчика мы всегда имеем право входить в его служебные и производственные помещения для проверки наличия товара, в отношении которого сохраняется наше право собственности, а также вступить во владение товаром, в отношении которого сохраняется наше право собственности, если только заказчик не может апеллировать к праву собственности.

§ 7 Претензии, связанные с дефектами и неисправностями

1. Претензии заказчика, связанные с обнаруженными дефектами и неисправностями товара, могут быть признаны только в том случае, если он надлежащим образом выполнил свои обязанности, связанные с обследованием товара и представлением рекламации, которые предусмотрены § 377 Германского торгового уложения (HGB). В случае рекламации, представленной с нарушением предусмотренных сроков, и (или) оформленной ненадлежащим образом, товар считается принятым без рекламации.
2. При поставке товаров в случае обнаружения дефектов и неисправностей мы сначала по нашему усмотрению предоставляем гарантию путем устранения неполадок или осуществления новой поставки с целью замены некондиционного товара (устранение дефекта). Если устранить дефекты не удалось, заказчик может, на свое усмотрение, потребовать снижения цены, отказаться от договора или потребовать возмещения ущерба. При незначительных дефектах заказчик не имеет права на отказ от договора.
3. Определяющим для качества покупаемого товара является лишь описание изделия или подтверждение заказа изготовителем. Официальные высказывания, публикации или реклама изготовителя ни в коей мере не являются информацией о качестве, соответствующей договору.
4. Срок давности для предъявления рекламаций определяется в соответствии с § 438, абзац 1, № 2 Гражданского кодекса ФРГ (BGB), если не оговорены другие сроки.
5. Заказчик не имеет права переуступать претензии в связи с дефектами изделия.

§ 8 Ответственность

1. В соответствии с действующим законодательством мы несем ответственность, если заказчик предъявляет требования о возмещении ущерба, который вызван умыслом или грубой халатностью. В случае нарушения обязанностей, вызванных легкой неосторожностью, мы несем ответственность только за прогнозируемый, обычно возникающий ущерб. Мы не несем ответственности в случае нарушения обязанностей, вызванных легкой неосторожностью и касающихся не существенных для договора обязанностей, нарушение которых не угрожало выполнению договора. Это касается также случаев нарушения обязанностей нашей законными представителями или доверенными лицами.
2. Ответственность за нанесенный по собственной вине ущерб жизни или здоровью какого-либо лица, остается в силе (вне ограничения ответственности), что же касается и требований заказчика согласно Закону об ответственности за качество выпускаемой продукции.

§ 9 Заключительные положения

1. В отношении условий поставки и связанных с ними вопросов действует право Федеративной Республики Германии. Действие торгового права Объединенных Наций исключено.
2. Дополнительные договоренности и изменения должны быть составлены в письменной форме. Это же касается и отказа от формулировки об обязательной письменной форме изменений и дополнений.
3. Если в подтверждении заказа не указано иное, то местонахождение нашей фирмы является местом исполнения. Исключительным местом судопроизводства для всех спорных вопросов по договору является г. Билефельд (Германия).
4. В случае если отдельные положения договора, включая настоящие ОУЗТС, утратят силу полностью или частично, это никаким образом не отразится на действительности остальных положений.

Hörmann: качество без компромиссов



Hörmann KG Amshausen, Германия



Hörmann KG Antriebstechnik, Германия



Hörmann KG Brandis, Германия



Hörmann KG Brockhagen, Германия



Hörmann KG Dissen, Германия



Hörmann KG Eckelhausen, Германия



Hörmann KG Freisen, Германия



Hörmann KG Ichtshausen, Германия



Hörmann KG Werne, Германия



Hörmann Alkmaar B.V., Нидерланды



Hörmann Legnica Sp. z o.o., Польша



Hörmann Beijing, Китай



Hörmann Tianjin, Китай



Hörmann LLC, Montgomery IL, США



Hörmann Flexon LLC, Burgettstown PA, США



Shakti Hörmann Pvt. Ltd., Индия

Hörmann – единственный производитель на международном рынке, предлагающий «из одних рук» все основные строительные элементы, которые изготавливаются на высокоспециализированных предприятиях в соответствии с новейшими техническими достижениями. Имея широкую торговую и сервисную сеть в Европе и представительства в Америке и Азии, Hörmann является надежным поставщиком высококачественных строительных конструкций. Hörmann – качество без компромиссов.

ГАРАЖНЫЕ ВОРОТА

ПРИВОДЫ

ПРОМЫШЛЕННЫЕ ВОРОТА

ПЕРЕГРУЗОЧНЫЕ СИСТЕМЫ

ДВЕРИ

КОРОБКИ